

【 競技・審判上の注意 】

1 競技会場について

9日、10日・・・メインアリーナ、サブアリーナ
11日・・・・・・・・サブアリーナ

2 コートへの入退場について

- (1) 場内のアナウンス（コール）により当該コートに集合してください。
- (2) 試合の進行は、流し込み方式を採用しますので、進捗状況により時間とコートは、変更になる場合があります。※コールには、十分ご注意ください。
※混合ダブルスは、全試合サブアリーナで実施します。

3 公式練習について

- (1) 当該コートにおいて、主審の指示により2分間の練習を認めます。
※ シングルスは、対戦相手と行ってください。シングルスの練習用シャトルは、大会本部で準備いたします。
- (2) 試合に関係のない空きコートでの練習は、禁止とします。
- (3) 全日、8時20分から8時50分の間、練習コートとして開放します。
(10分で、入れ替え)

4 インターバルについて

試合が連続する場合のインターバルは、20分間とします。

5 審判について

原則として、主審・線審・点数表示は、主管協会で行います。

6 施設の利用について

- (1) 施設利用のマナーを守ってください。
- (2) 貴重品や持ち物は、各自の責任で管理をお願いします。
※盗難等には、注意してください。
- (3) 屋内シューズは、競技フロアーのみとなっています。観客席（競技用シューズ禁止）と行き来する際は、必ず靴の履き替えをお願い致します。
- (4) ゴミは各自で必ずお持ち帰りください。

【 式 次 第 】

<開会式>	<閉会式>
<p>日 時 令和5年9月9日（土） 9時00分から</p> <p>会 場 久留米アリーナ</p> <ul style="list-style-type: none">1 開会宣言2 大会会長あいさつ3 歓迎のあいさつ4 競技・審判上の注意	<p>実施しません</p> <p>※決勝・3位決定戦終了後、3位まで表彰状の授与式のみ行います。</p>

第70回全九州総合バドミントン選手権大会

令和5年9月9日(土)

	1コート	2コート	3コート	4コート	5コート	6コート	7コート	8コート	9コート	10コート	11コート	12コート	13コート	14コート	15コート	16コート	17コート	18コート
09:30	MD-1	MD-2	MD-3	MD-4	MD-5	MD-6	MD-7	MD-8	MD-9	MD-10	MD-11	MD-12	MD-13	MD-14	MD-15	MD-16	MD-17	MD-18
	MD-19	MD-20	MD-21	MD-22	WD-1	WD-2	WD-3	WD-4	WD-5	WD-6	WD-7	WD-8	WD-9	WD-10	WD-11	WD-12		
	MD-23	MD-24	MD-25	MD-26	MD-27	MD-28	MD-29	MD-30	MD-31	MD-32	MD-33	MD-34	MD-35	MD-36	MD-37	MD-38	MD-39	MD-40
	MD-41	MD-42	MD-43	MD-44	MD-45	MD-46	MD-47	MD-48	MD-49	MD-50	MD-51	MD-52	MD-53	MD-54	WD-13	WD-14	WD-15	WD-16
	WD-17	WD-18	WD-19	WD-20	WD-21	WD-22	WD-23	WD-24	WD-25	WD-26	WD-27	WD-28	MD-55	MD-56	MD-57	MD-58	MD-59	MD-60
	MD-61	MD-62	MD-63	MD-64	MD-65	MD-66	MD-67	MD-68	MD-69	MD-70	WD-29	WD-30	WD-31	WD-32	WD-33	WD-34	WD-35	WD-36
	MD-71	MD-72	MD-73	MD-74	MD-75	MD-76	MD-77	MD-78										
	WD-37	WD-38	WD-39	WD-40	MD-79	MD-80	MD-81	MD-82										

令和5年9月10日(日)

	1コート	2コート	3コート	4コート	5コート	6コート	7コート	8コート	9コート	10コート	11コート	12コート	13コート	14コート	15コート	16コート	17コート	18コート
09:00	MS-1	MS-2	MS-3	MS-4	MS-5	MS-6	MS-7	MS-8	MS-9	MS-10	MS-11	MS-12	MS-13	MS-14	XD-1	XD-2	XD-3	XD-4
	MS-15	MS-16	MS-17	MS-18	MS-19	MS-20	MS-21	MS-22	MS-23	MS-24	MS-25	MS-26	MS-27	MS-28	XD-5	XD-6	XD-7	XD-8
	MS-29	MS-30	MS-31	MS-32	MS-33	WS-1	WS-2	WS-3	WS-4	WS-5	WS-6	WS-7	WS-8	WS-9	XD-9	XD-10	XD-11	XD-12
	WS-10	WS-11	WS-12	WS-13	WS-14	WS-15	WS-16	WS-17	WS-18	WS-19	WS-20	WS-21	WS-22	WS-23	XD-13	XD-14	XD-15	XD-16
	MS-34	MS-35	MS-36	MS-37	MS-38	MS-39	MS-40	MS-41	MS-42	MS-43	MS-44	MS-45	MS-46	MS-47	XD-17	XD-18	XD-19	XD-20
	MS-48	MS-49	MS-50	MS-51	MS-52	MS-53	MS-54	MS-55	MS-56	MS-57	MS-58	MS-59	MS-60	MS-61	XD-21	XD-22	XD-23	XD-24
	MS-62	MS-63	MS-64	MS-65	WS-24	WS-25	WS-26	WS-27	WS-28	WS-29	WS-30	WS-31	WS-32	WS-33	XD-25	XD-26	XD-27	XD-28
	WS-34	WS-35	WS-36	WS-37	WS-38	WS-39	MS-66	MS-67	MS-68	MS-69	MS-70	MS-71	MS-72	MS-73	XD-29	XD-30	XD-31	XD-32
	MS-74	MS-75	MS-76	MS-77	MS-78	MS-79	MS-80	MS-81	WS-40	WS-41	WS-42	WS-43	WS-44	WS-45	WS-46	WS-47	MS-82	MS-83
	MS-84	MS-85	MS-86	MS-87	MS-88	MS-89												
	WS-48	WS-49	WS-50	WS-51	MS-90	MS-91	MS-92	MS-93										

令和5年9月11日(月) ※サブアリーナ

	1コート	2コート	3コート	4コート
09:00	MS-94	MS-95	WS-52	WS-53
	XD-33	XD-34		
	MD-83	MD-84	WD-41	WD-42
	MS-三決	WS-三決	MS-決勝	WS-決勝
	XD-三決	XD-決勝		
	MD-三決	WD-三決	MD-決勝	WD-決勝

第70回全九州総合バドミントン選手権大会

令和5年9月9日-11日 久留米アリーナ

男子シングルス

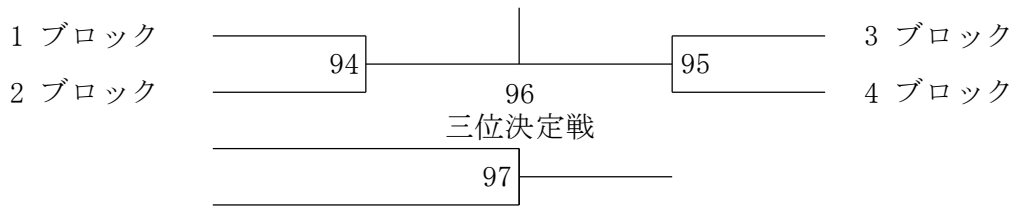

女子シングルス

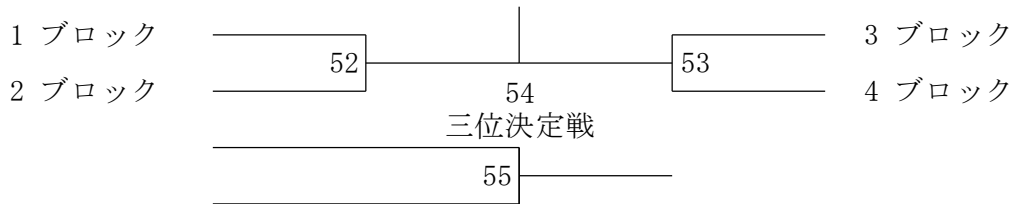

男子ダブルス

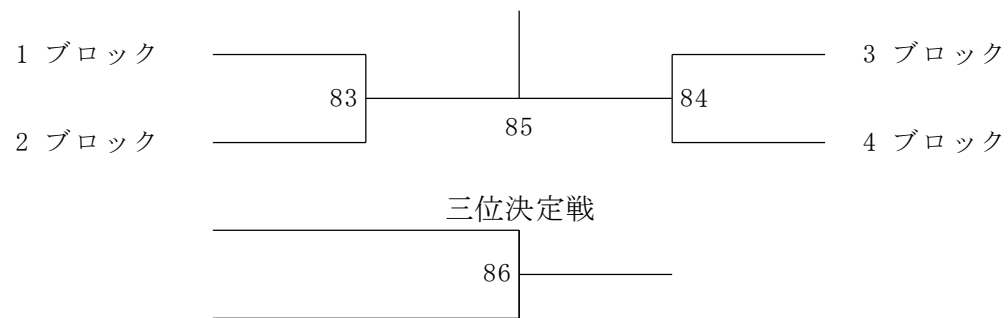

女子ダブルス

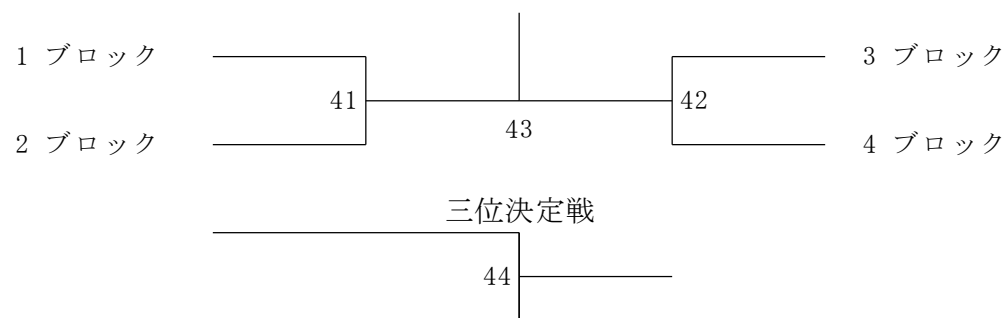

混合ダブルス

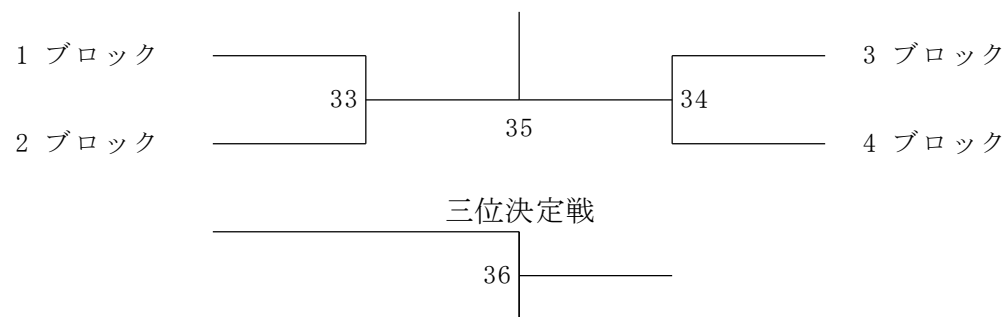

男子ダブルスー1

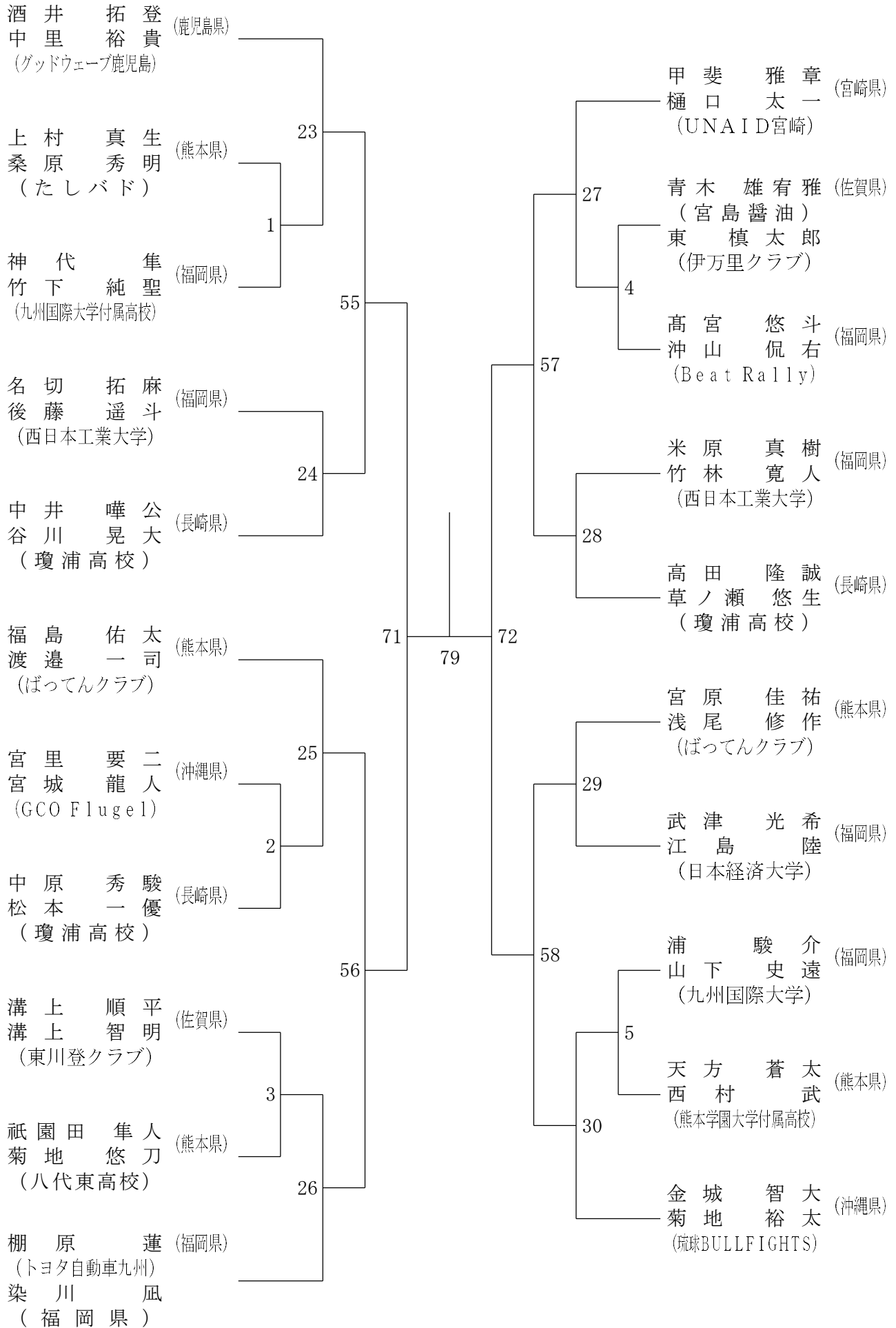

男子ダブルスー2

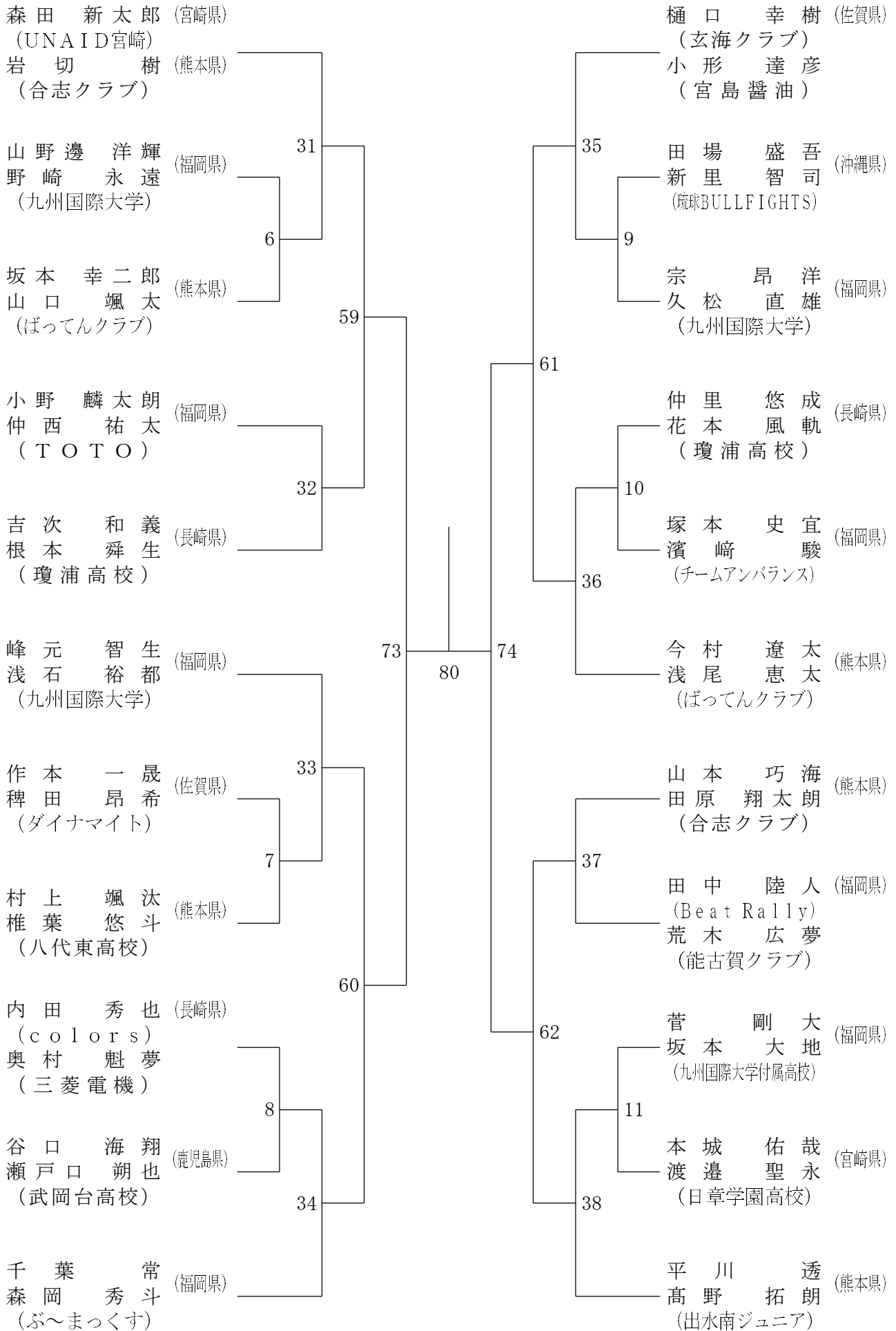

男子ダブルスー3

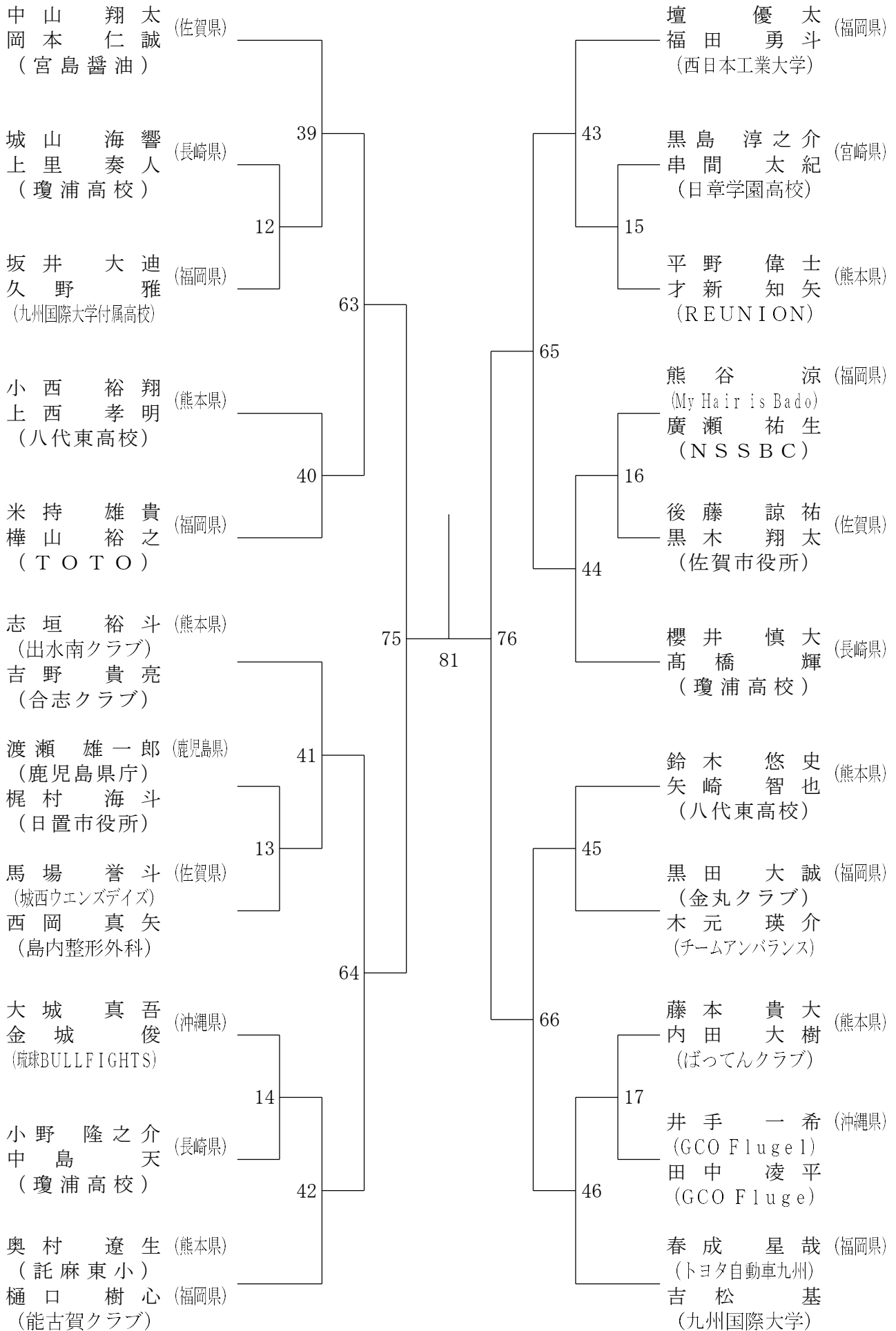

男子ダブルスー4

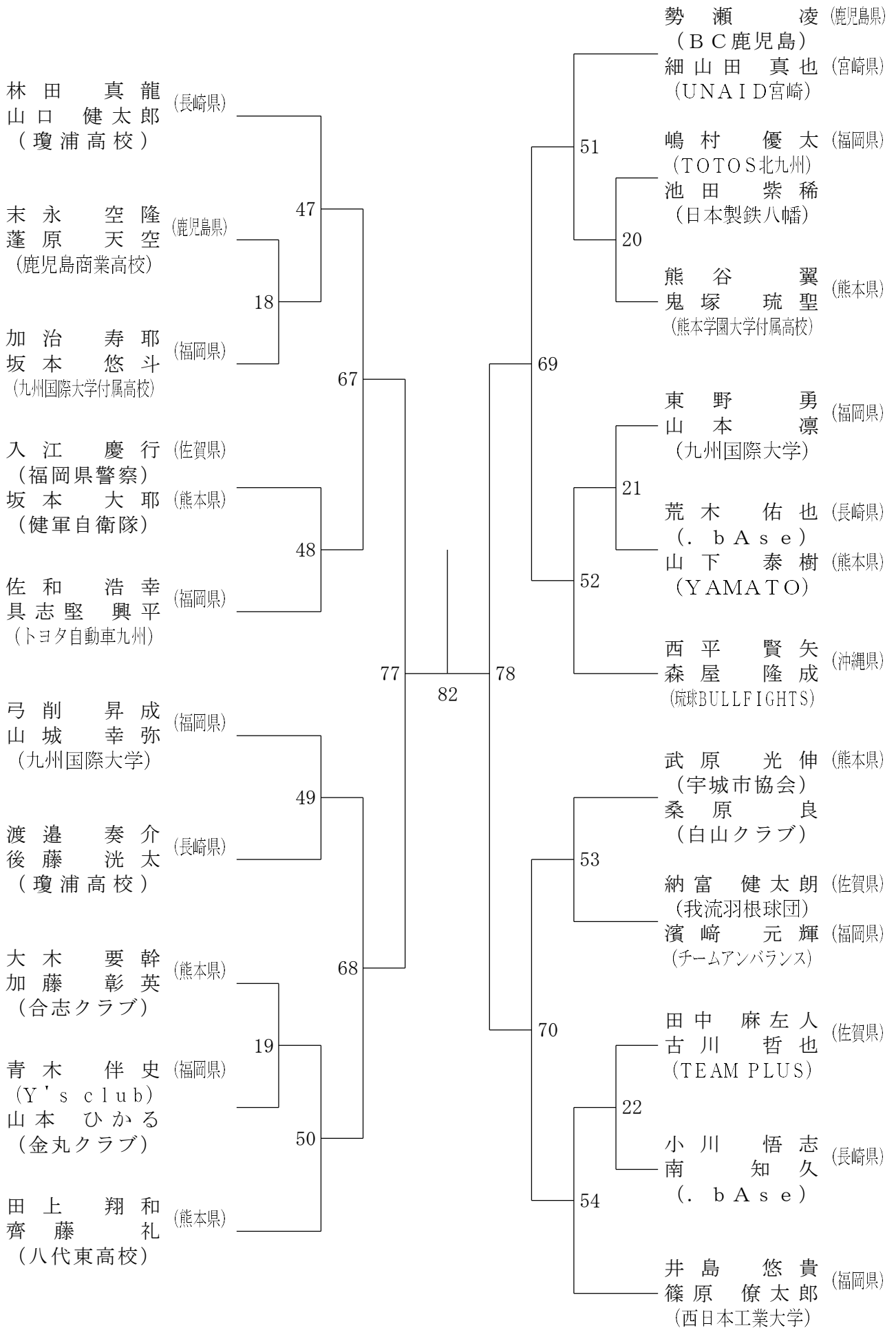

女子ダブルスー1

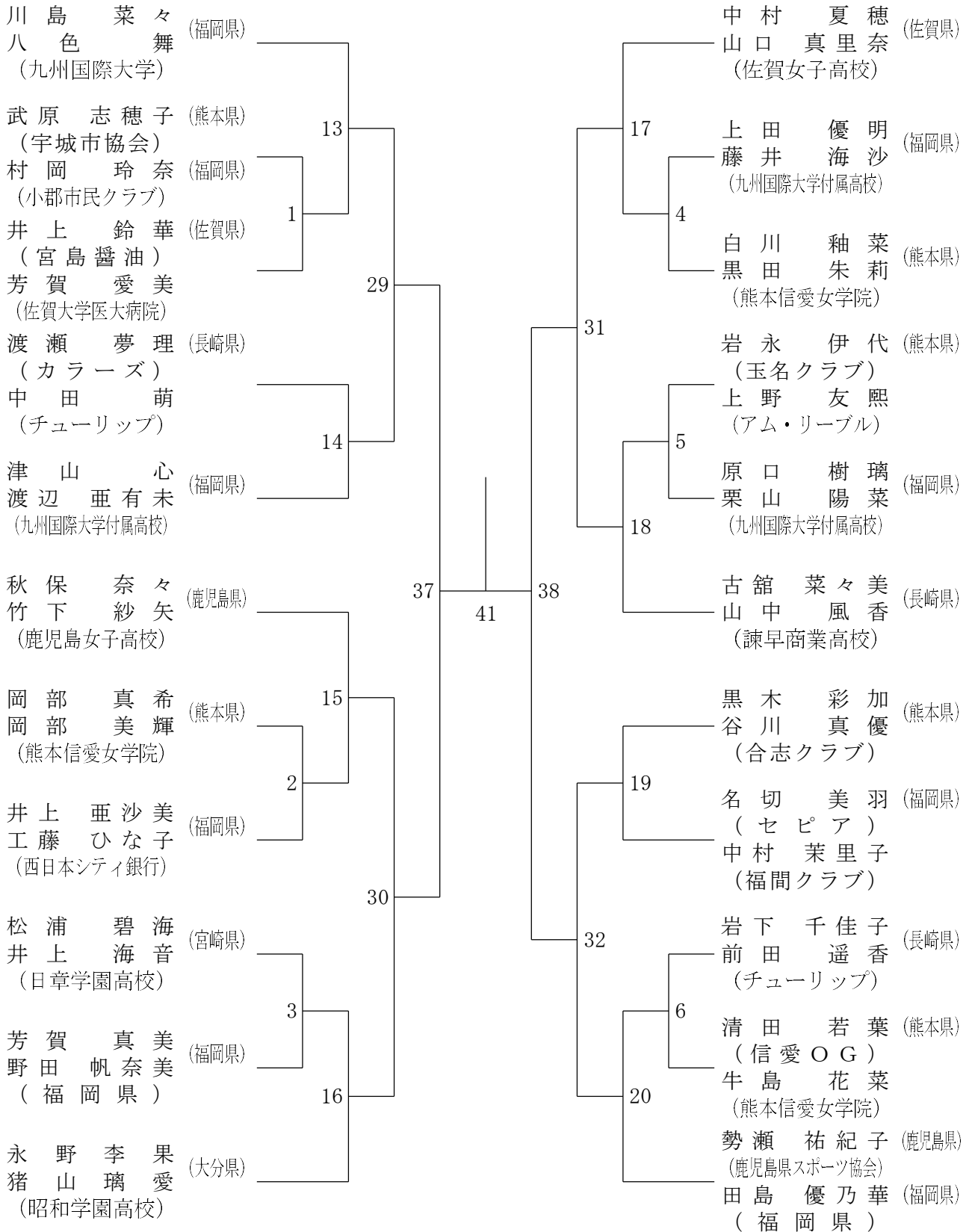

決勝戦

43

女子ダブルスー2

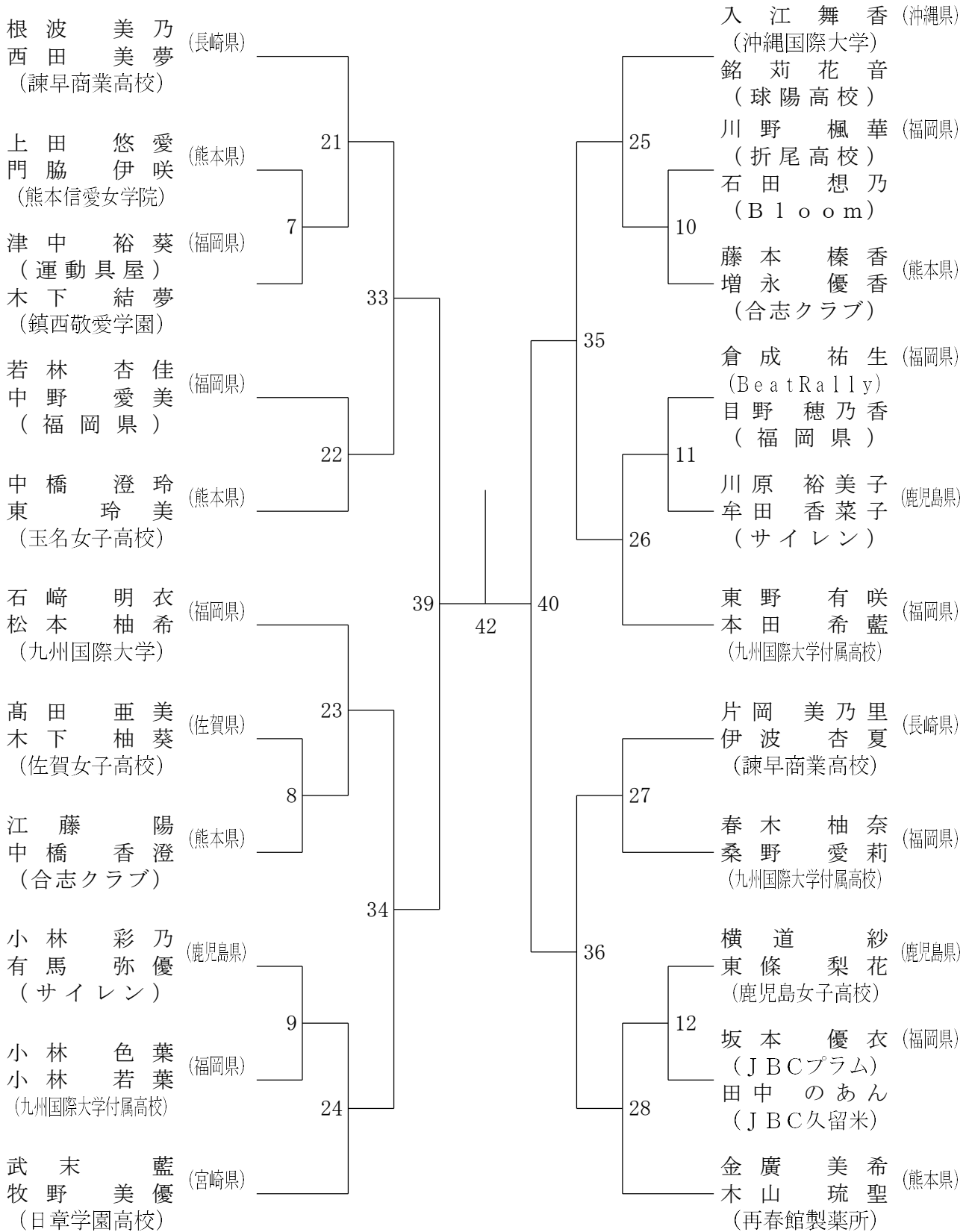

三位決定戦

44

混合ダブルス - 1

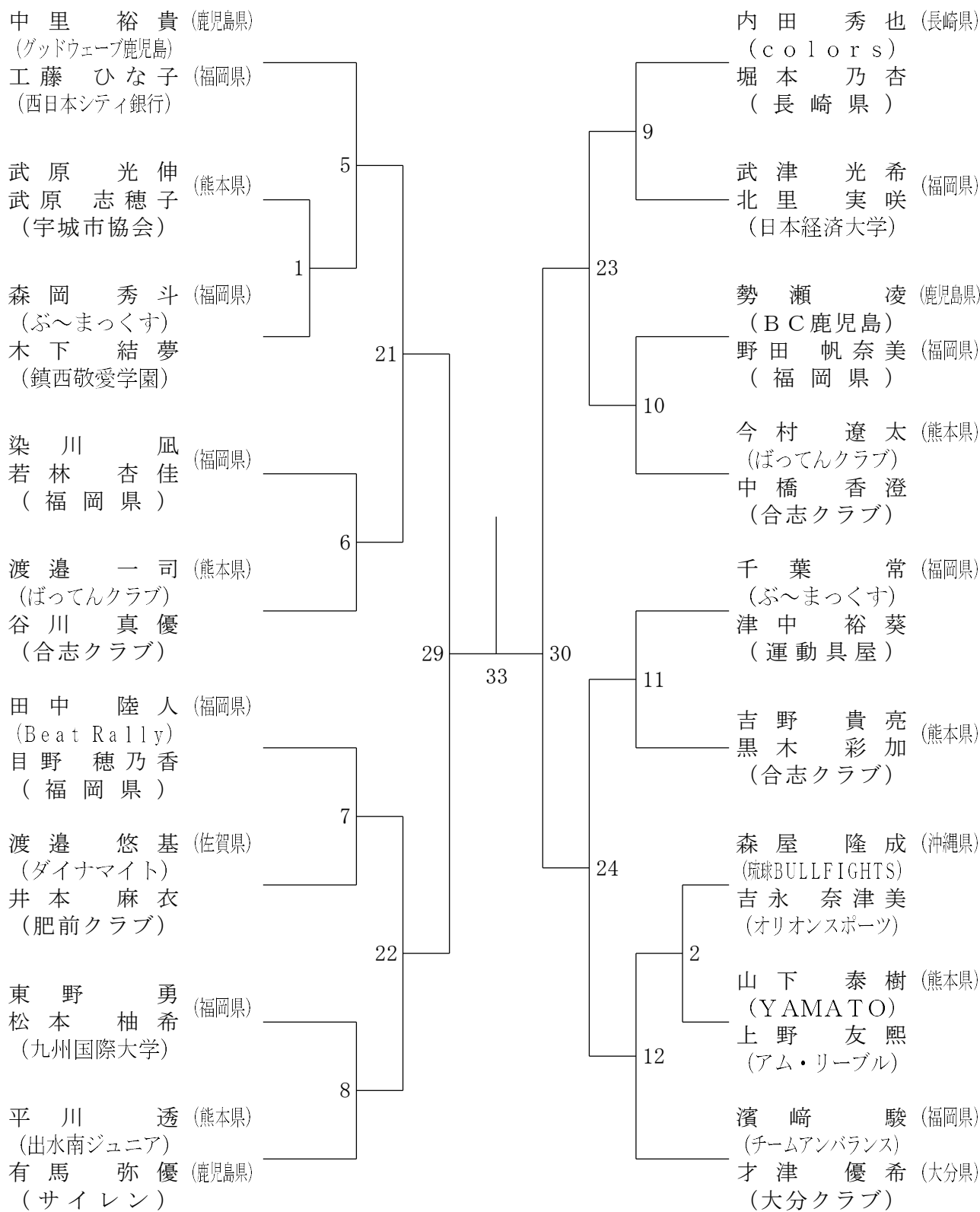

決勝戦

35

混合ダブルス-2

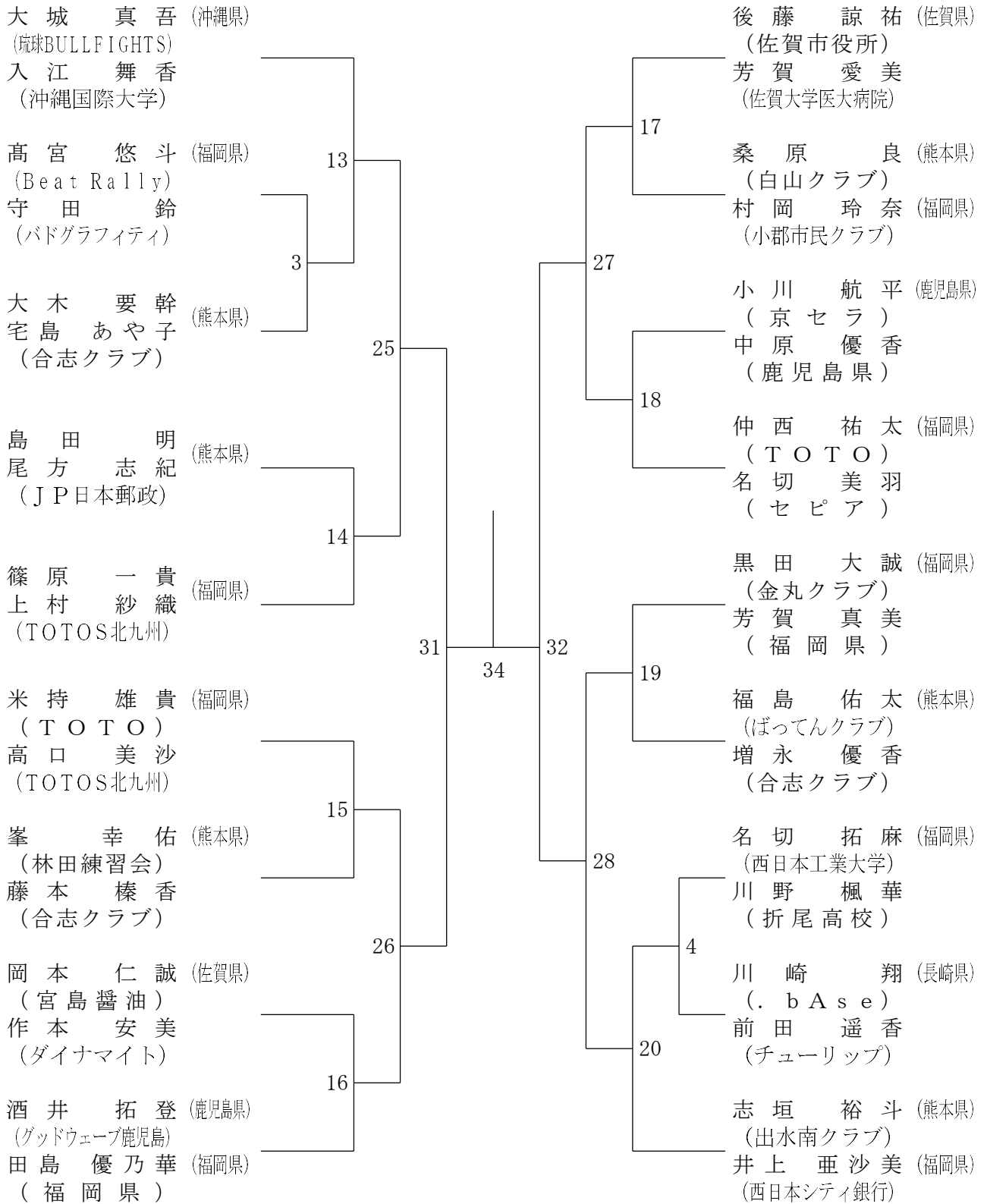

三位決定戦



男子シングルスー1

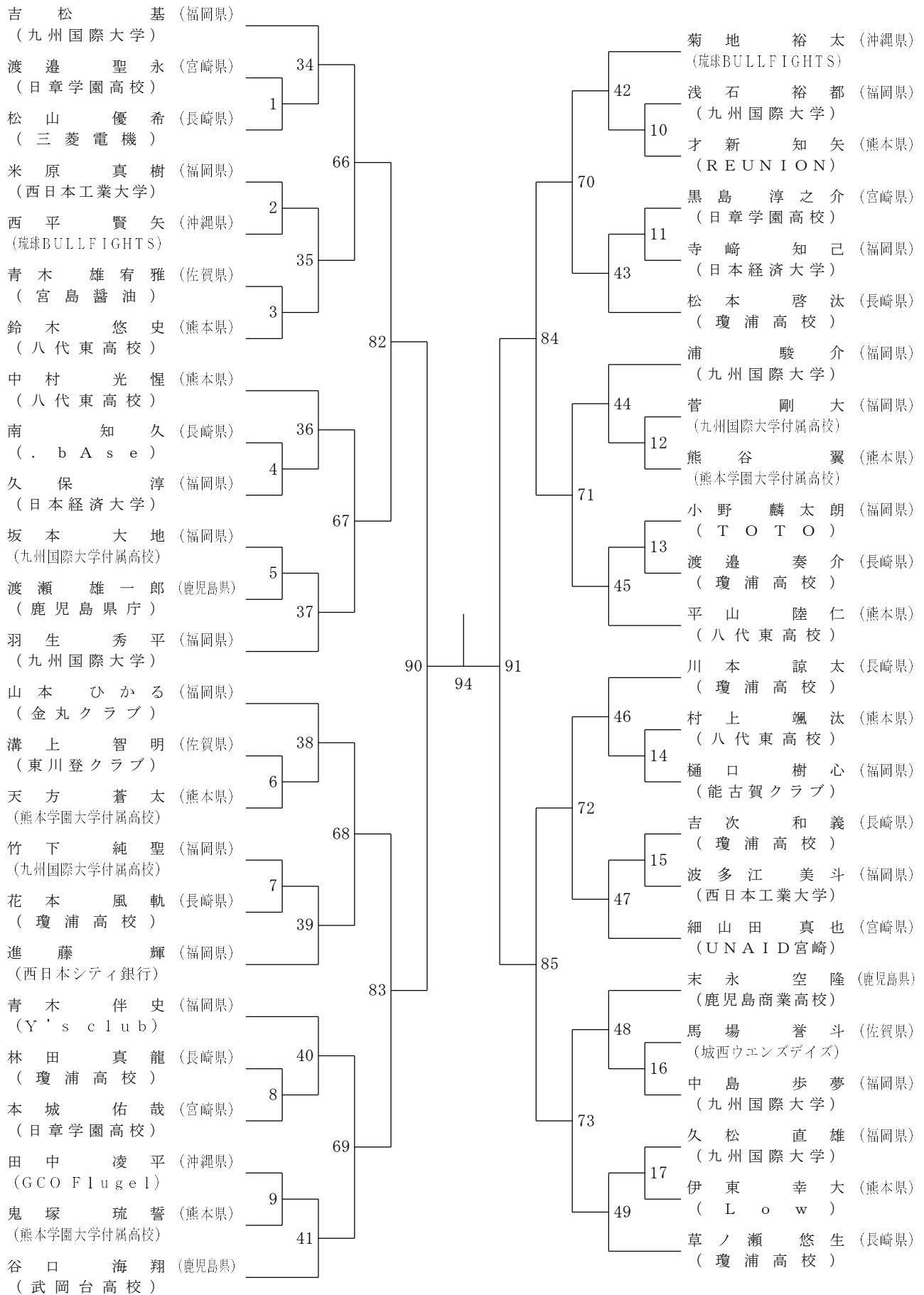

決勝戦

男子シングルスー2

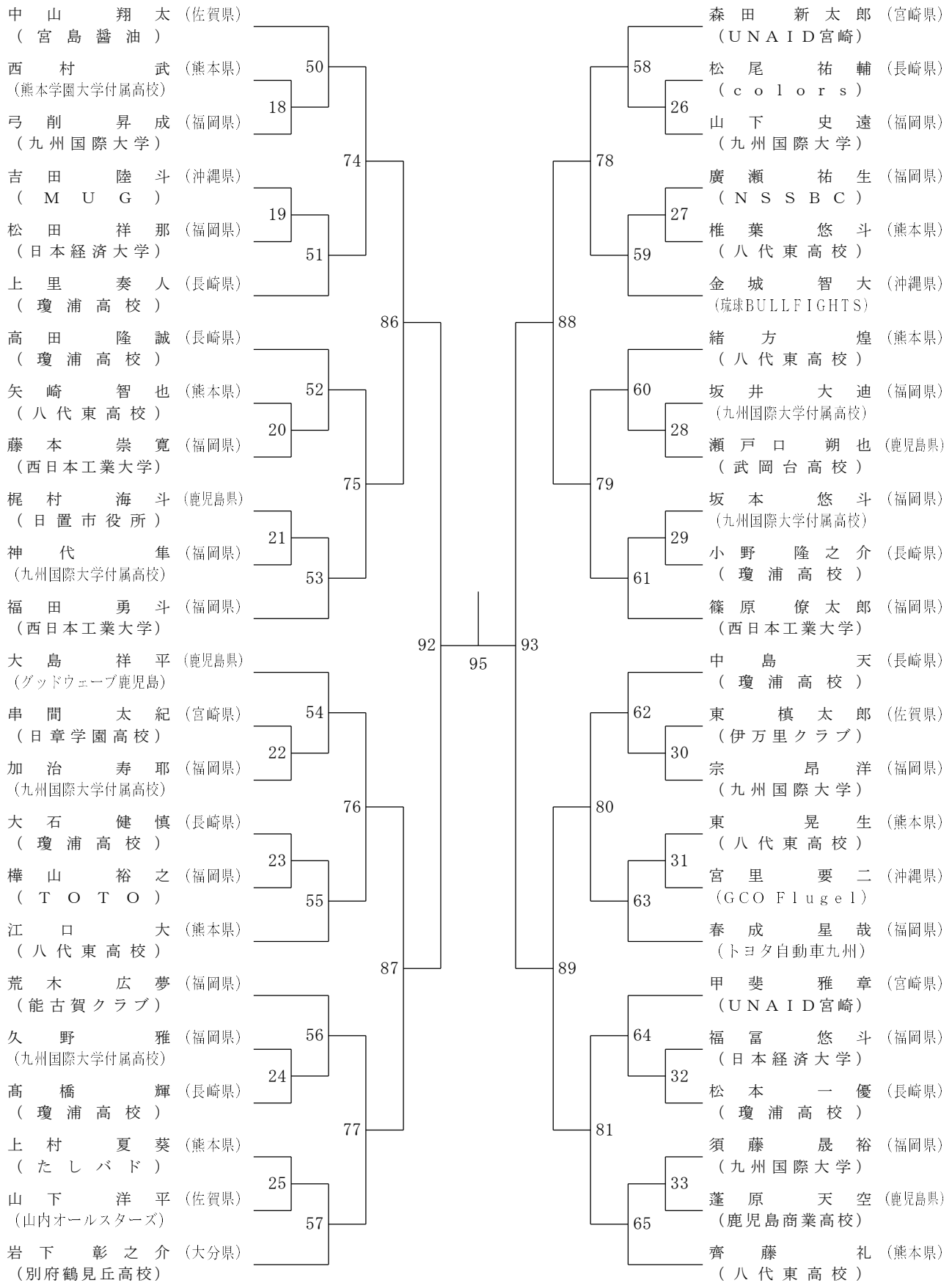

三位決定戦



女子シングルスー1

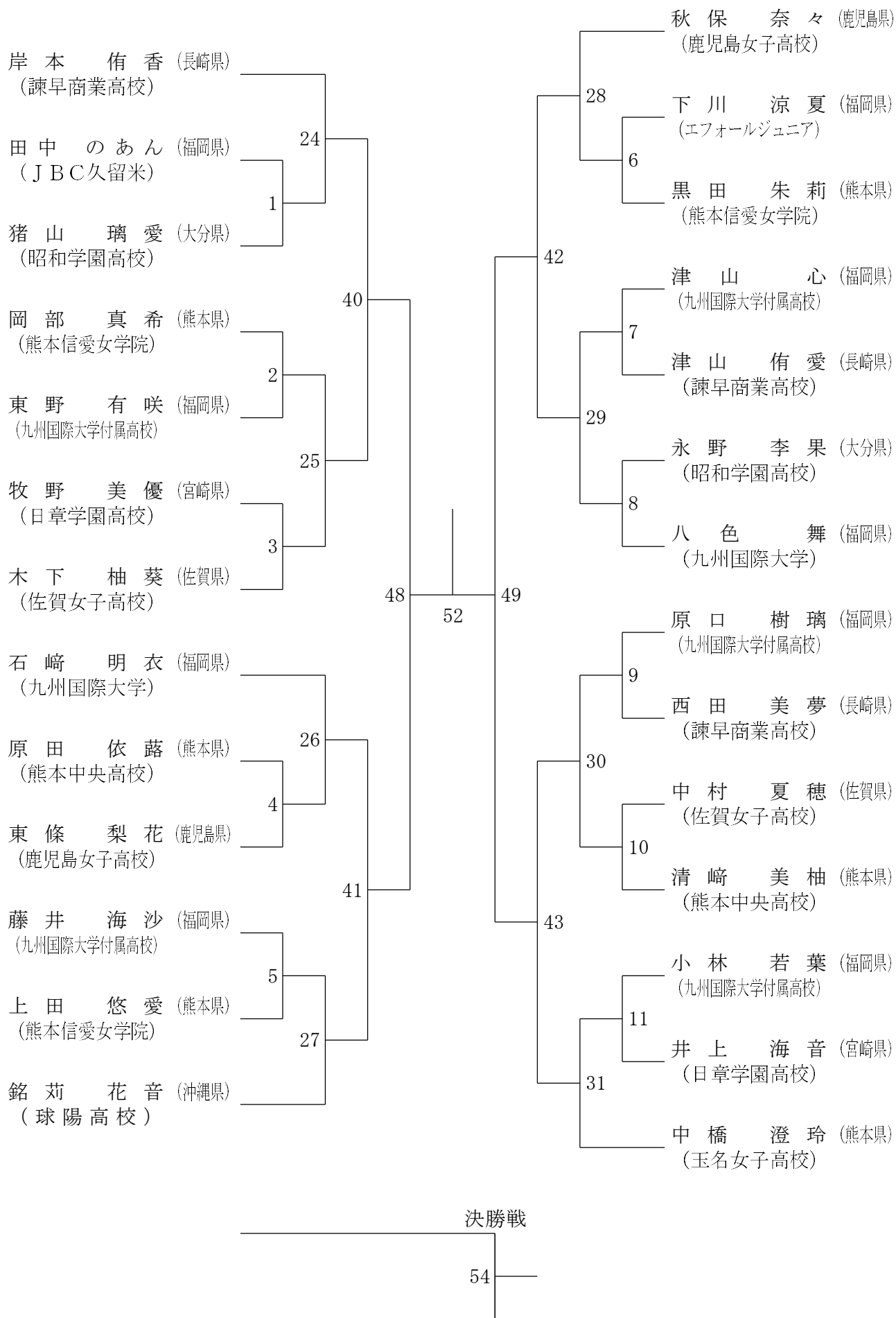

女子シングルスー2

