

【タイムテーブル】

シーハットおおむらメイン・サブアリーナ

1日目(平成28年2月13日)

予定時刻 コート番号	1	2	3	4	5	6	7	8	9	10	11	12	13	14	15	16	17	18
9:30	40MD 1	40MD 2	40MD 3	MD 1	MD 2	MD 3	MD 4	MD 5	MD 6	MD 7	MD 8	MD 9	50MD 1	50MD 2	50MD 3	50MD 4	50MD 5	50MD 6
10:05	MD 10	MD 11	MD 12	MD 13	MD 14	MD 15	MD 16	MD 17	MD 18	MD 19	MD 20	MD 21	55MD 1	55MD 2	55MD 3	55MD 4	55MD 5	55MD 6
10:40	MD 22	MD 23	30MD 1	30MD 2	30MD 3	30MD 4	30MD 5	30MD 6	30MD 7	30MD 8	30MD 9	30MD 10	60MD 1	60MD 2	65MD 1	65MD 2	30WD 1	30WD 2
11:15	30MD 11	30MD 12	30MD 13	30MD 14	30MD 15	30MD 16	40MD 4	40MD 5	40MD 6	40MD 7	40MD 8	40MD 9	30WD 3	30WD 4	40WD 1	40WD 2	40WD 3	50WD 1
11:50	40MD 10	40MD 11	40MD 12	40MD 13	40MD 14	40MD 15	40MD 16	40MD 17	40MD 18	40MD 19	WD 1	WD 2	50WD 2	50WD 3	50MD 7	50MD 8	50MD 9	50MD 10
12:25	WD 3	WD 4	WD 5	WD 6	WD 7	WD 8	WD 9	MD 24	MD 25	MD 26	MD 27	MD 28	55MD 7	55MD 8	55MD 9	55MD 10	60MD 3	60MD 4
13:00	MD 29	MD 30	MD 31	MD 32	MD 33	MD 34	MD 35	MD 36	MD 37	MD 38	MD 39	30MD 17	60MD 5	60MD 6	65MD 3	65MD 4	70MD 1	70MD 2
13:35	30MD 18	30MD 19	30MD 20	30MD 21	30MD 22	30MD 23	30MD 24	40MD 20	40MD 21	40MD 22	40MD 23	40MD 24	30WD 5	30WD 6	40WD 4	40WD 5	40WD 6	40WD 7
14:10	40MD 25	40MD 26	40MD 27	WD 10	WD 11	WD 12	WD 13	WD 14	WD 15	WD 16	WD 17	MD 40	50WD 4	50WD 5	55WD 1	55WD 2	50MD 11	50MD 12
14:45	MD 41	MD 42	MD 43	MD 44	MD 45	MD 46	MD 47	30MD 25	30MD 26	30MD 27	30MD 28	40MD 28	55MD 11	55MD 12	60MD 7	60MD 8	65MD 5 決勝	70MD 3 決勝
15:20	40MD 29	40MD 30	40MD 31	WD 18	WD 19	WD 20	WD 21	MD 48	MD 49	MD 50	MD 51	30MD 29	30WD 7 決勝	40WD 8	40WD 9	50WD 6 決勝	55WD 3 決勝	50MD 13 決勝
15:55	30MD 30	40MD 32	40MD 33	WD 22	WD 23	MD 52	MD 53	MS 1	MS 2	MS 3	MS 4	MS 5	55MD 13 決勝	60MD 9 決勝	40WD 10 決勝	40MS 1	40MS 2	40MS 3
16:30	MS 6	MS 7	MS 8	30MD 31 決勝	40MD 34 決勝	WD 24 決勝	MD 54 決勝	30MS 1	30MS 2	30MS 3	MS 9	MS 10	40MS 5	40MS 6	40MS 7	40MS 8	40MS 9	40MS 10
17:05	MS 11	MS 12	MS 13	MS 14	MS 15	MS 16	MS 17	MS 18	MS 19	MS 20	MS 21	MS 22	40MS 11	40MS 4	40MS 12	40MS 13	40MS 14	40MS 15
17:40	MS 23	MS 24	30MS 4	30MS 5	30MS 6	30MS 7	30MS 8	30MS 9	30MS 10	30MS 11	30MS 12	30MS 13	40MS 16	40MS 17	40MS 18	40MS 19		
18:15	30MS 14	30MS 15	30MS 16	30MS 17	30MS 18	30MS 19	XD 1	XD 2	XD 3	XD 4	XD 5	XD 6						
18:50	XD 7	XD 8	XD 9	XD 10	XD 11	40XD 1	40XD 2	40XD 3	40XD 4	40XD 5	40XD 6							

男子ダブルス 一般の部(MD)

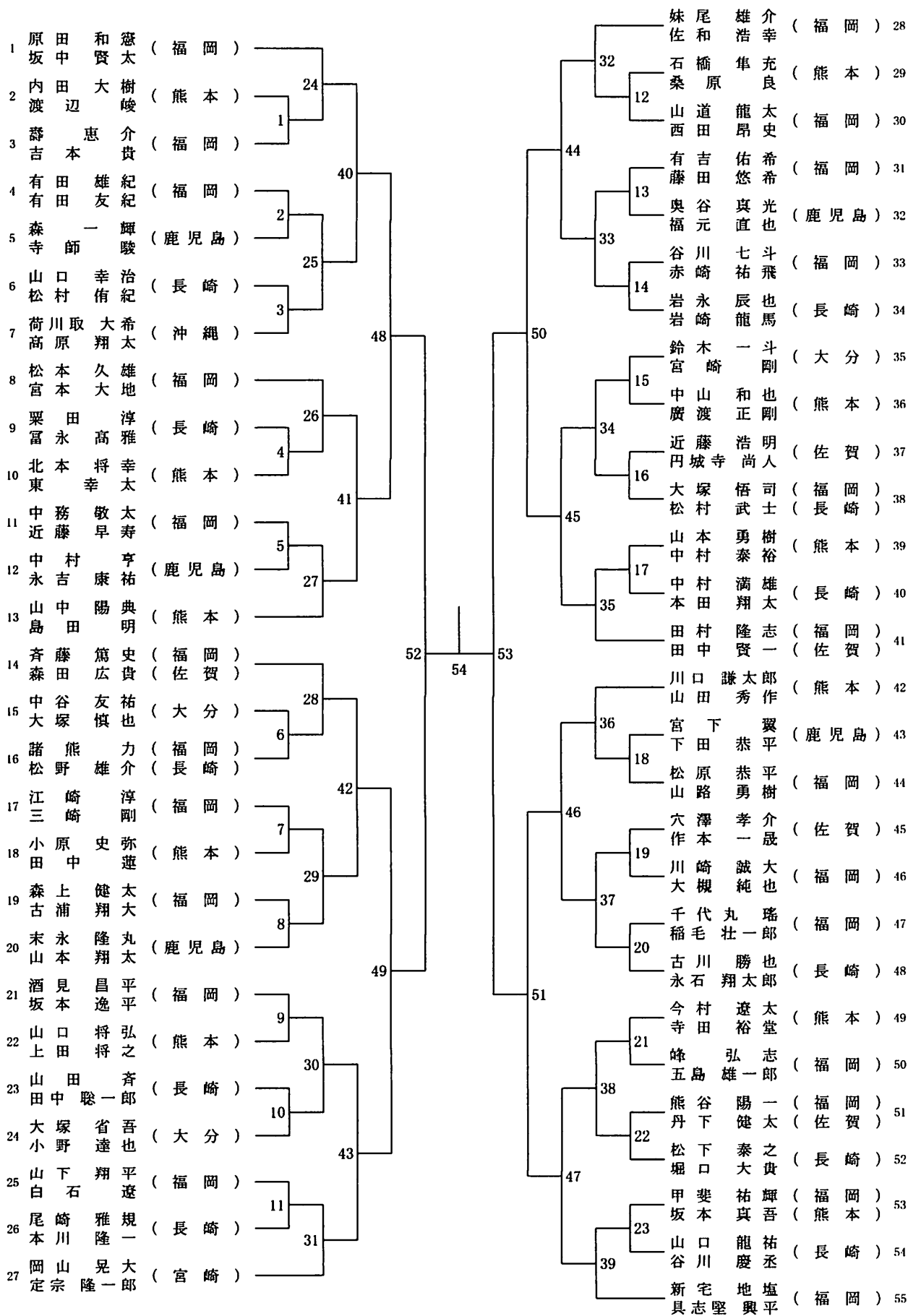

男子ダブルス 30歳以上の部(30MD)

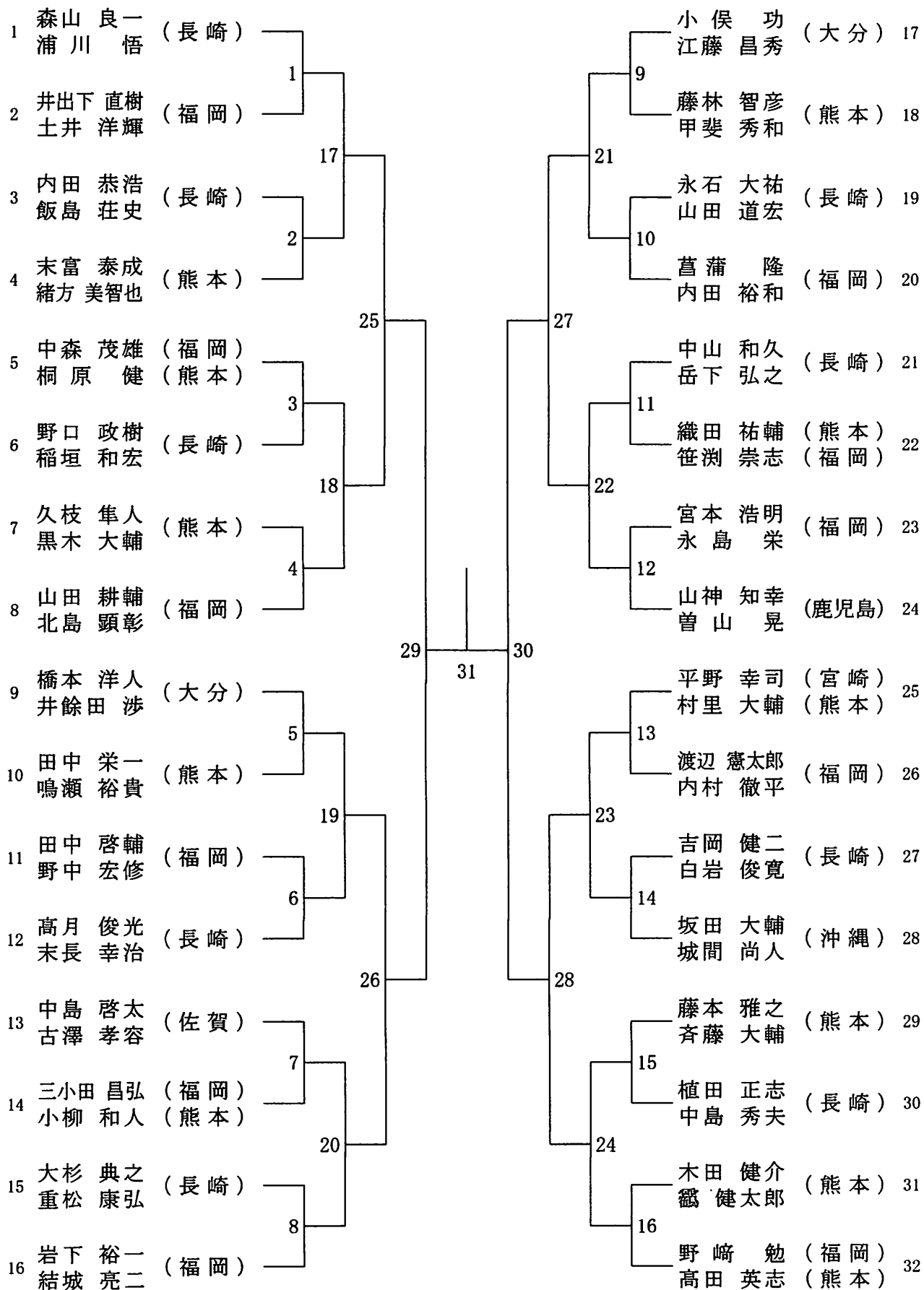

男子ダブルス 40歳以上の部(40MD)

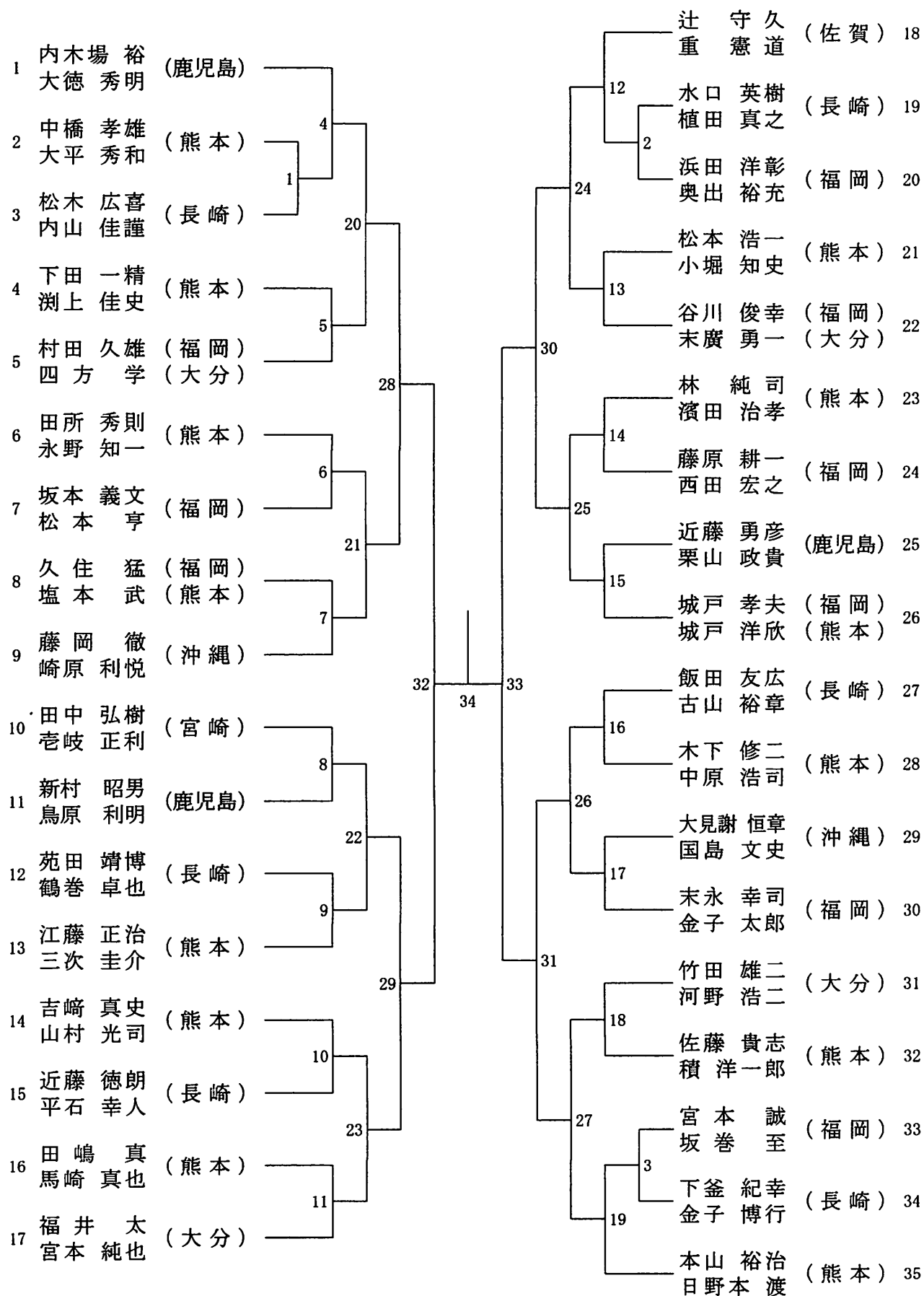

男子ダブルス 50歳以上の部(50MD)

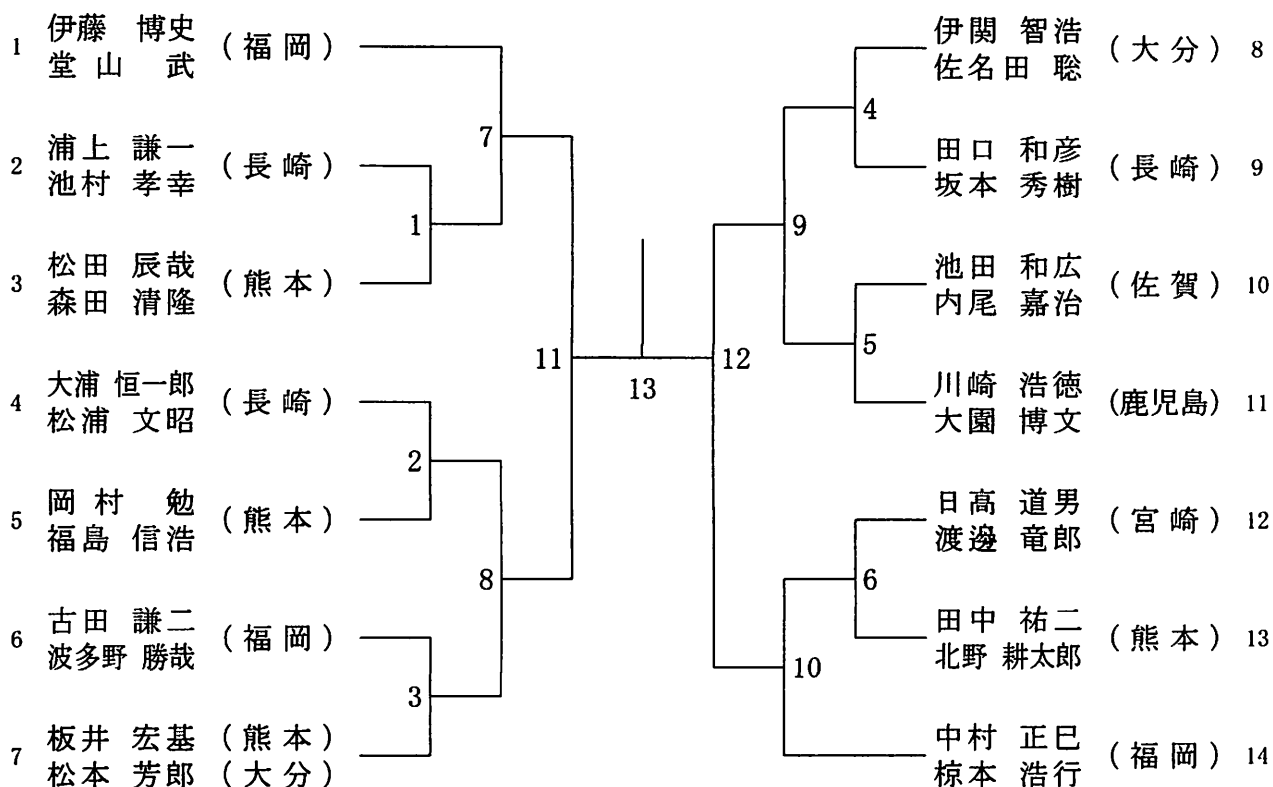

男子ダブルス 55歳以上の部(55MD)

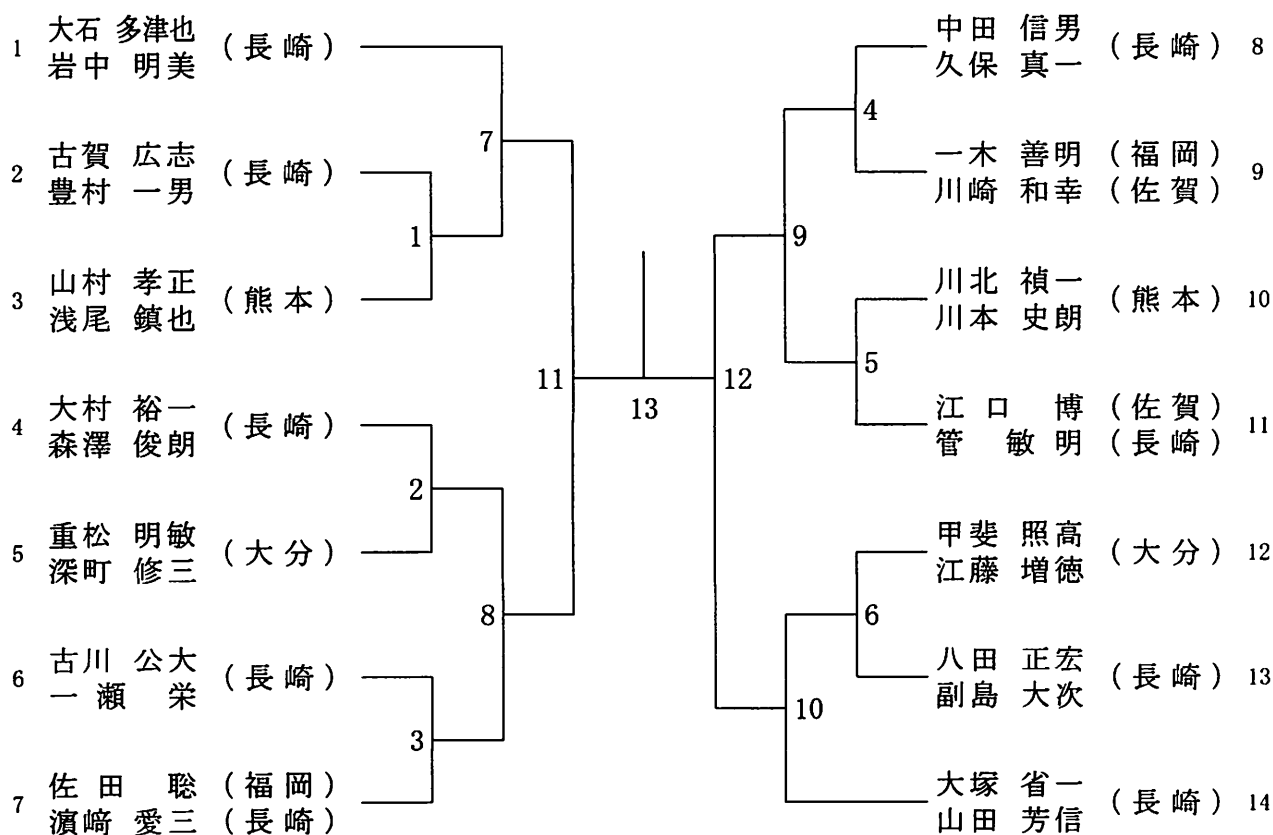

男子ダブルス 60歳以上の部(60MD)

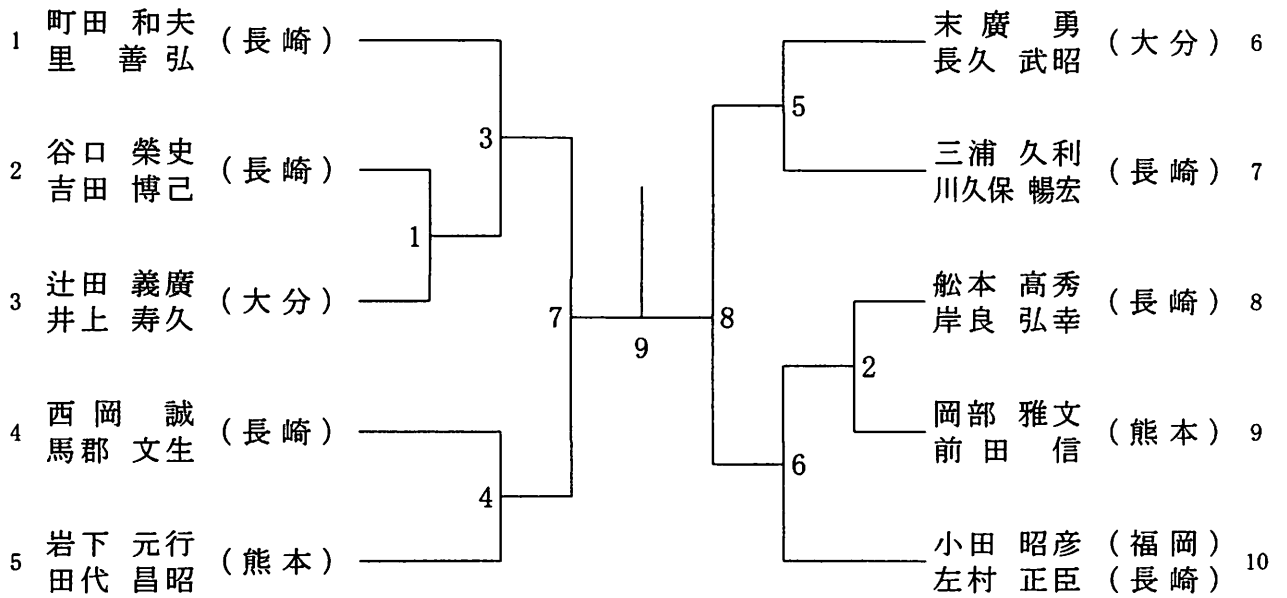

男子ダブルス 65歳以上の部(65MD)

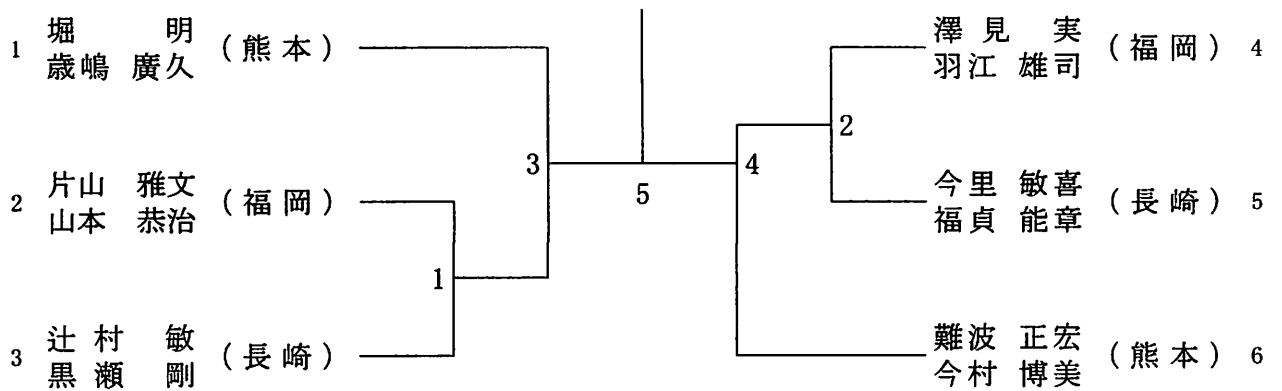

男子ダブルス 70歳以上の部(70MD)

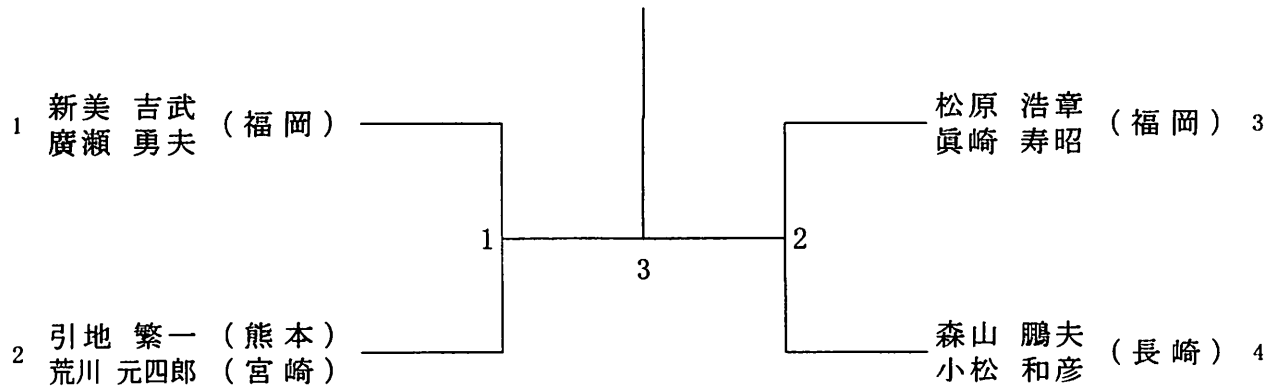

女子ダブルス 一般の部(WD)

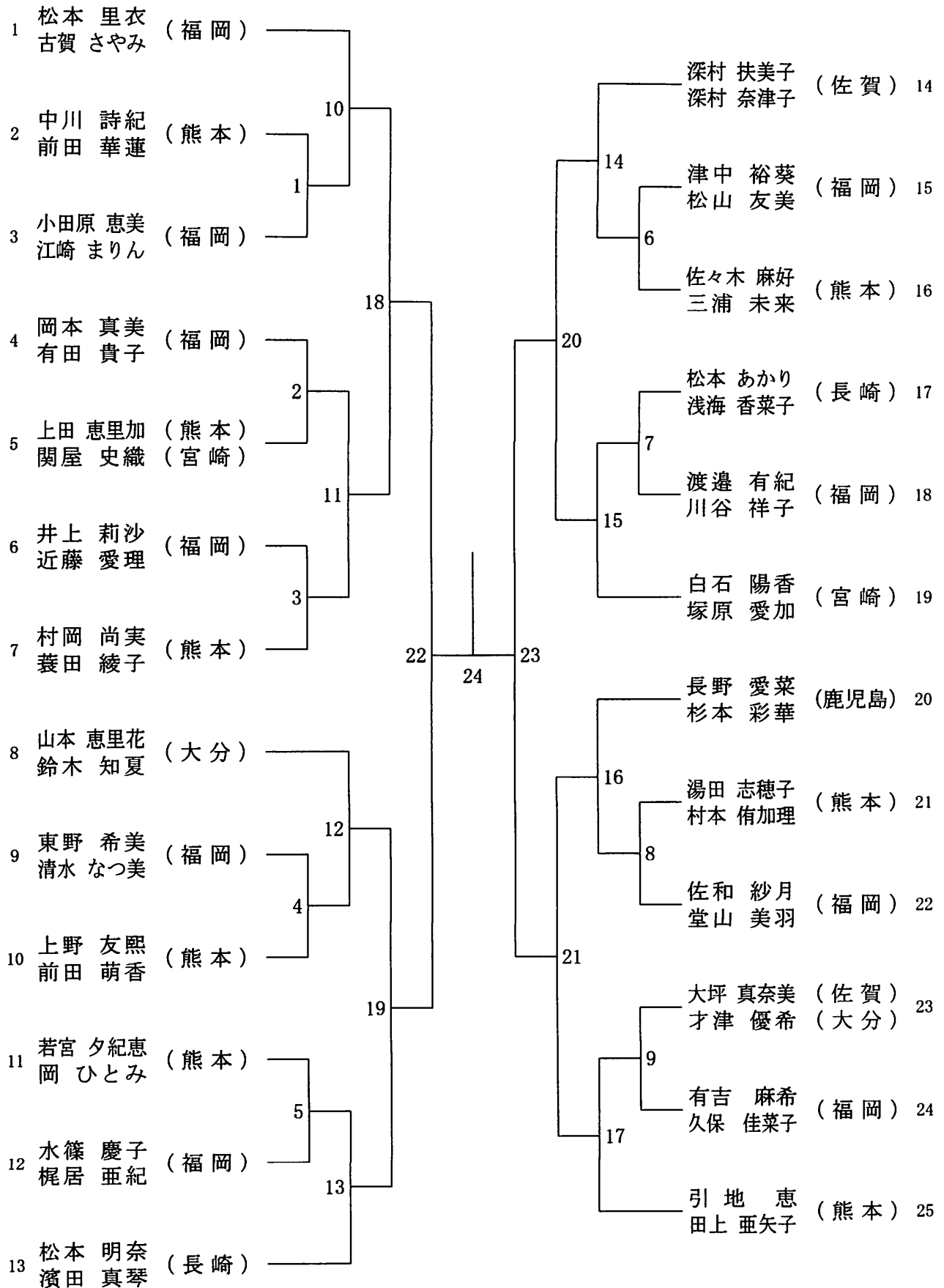

女子ダブルス 30歳以上の部(30WD)

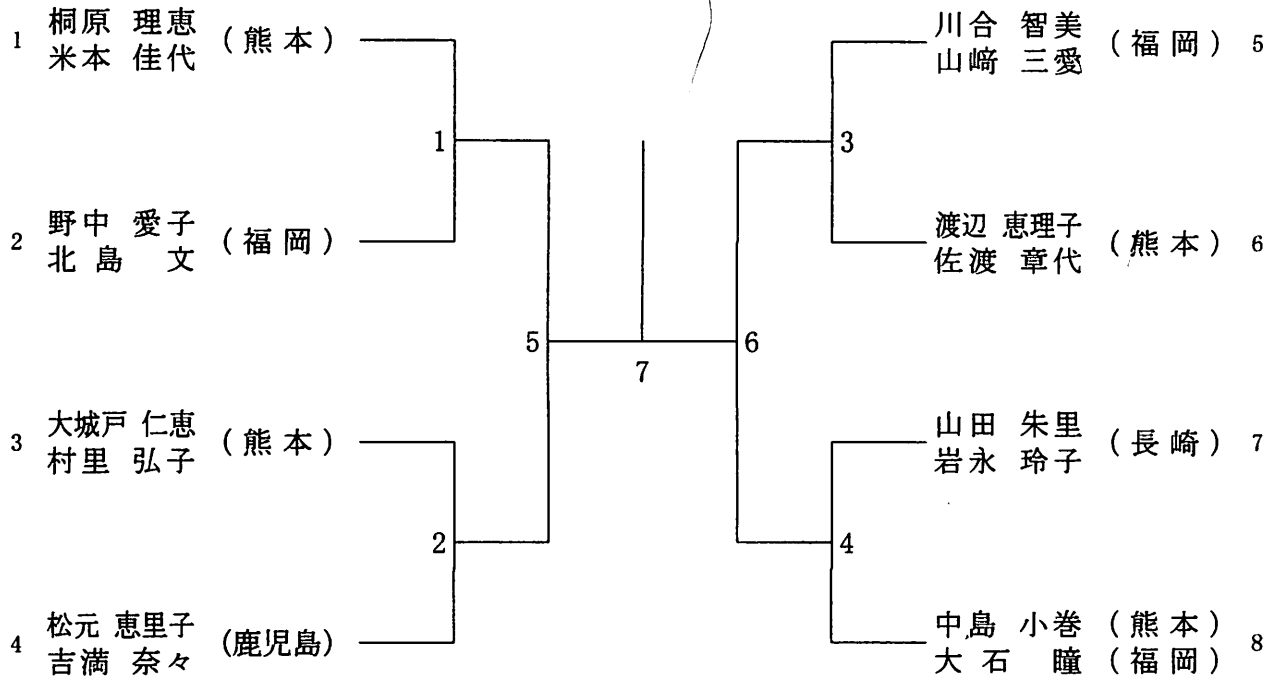

女子ダブルス 40歳以上の部(40WD)

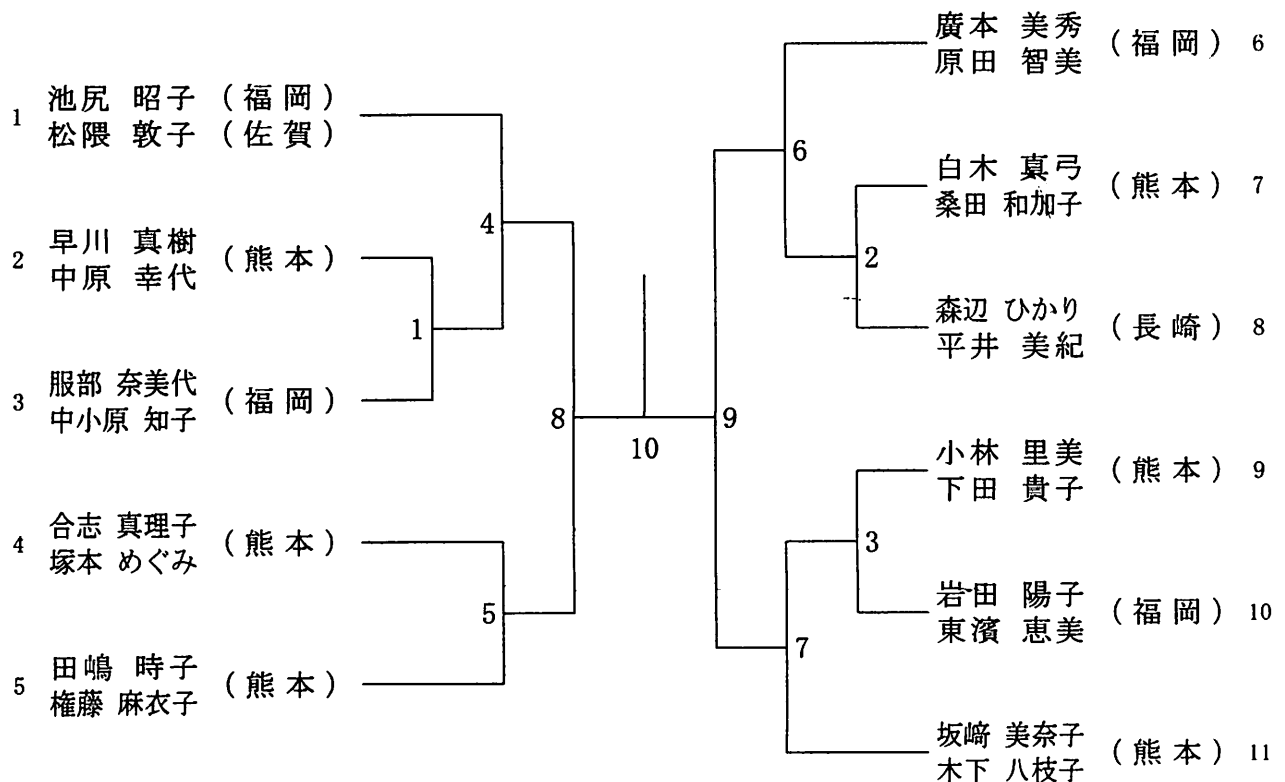

女子ダブルス 50歳以上の部(50WD)

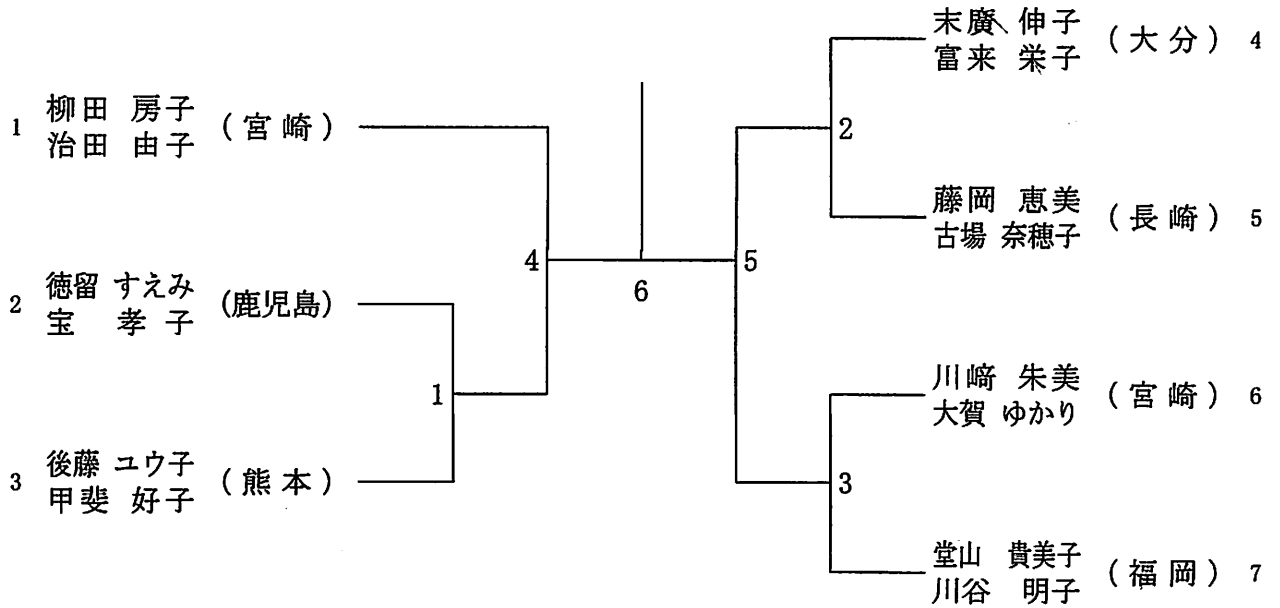

女子ダブルス 55歳以上の部(55WD)

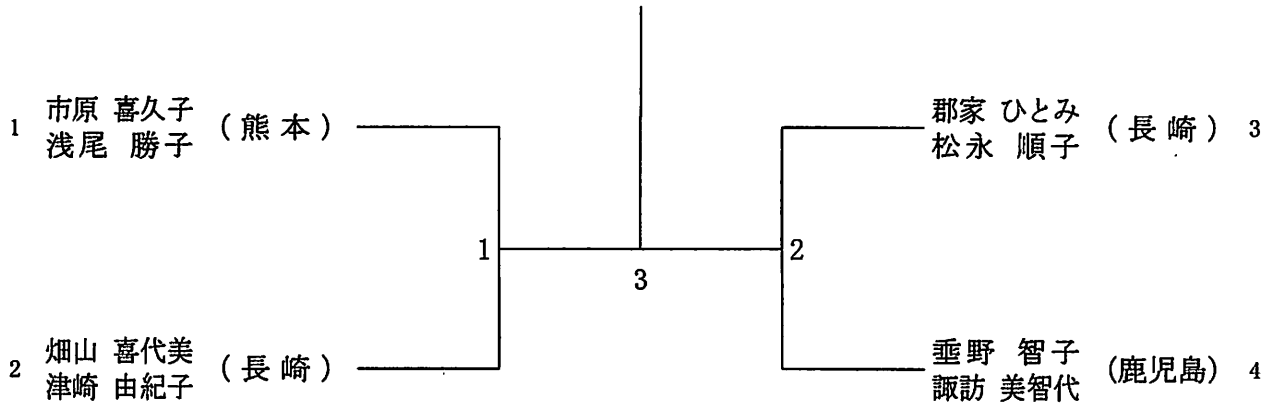

男子シングルス 一般の部(MS)

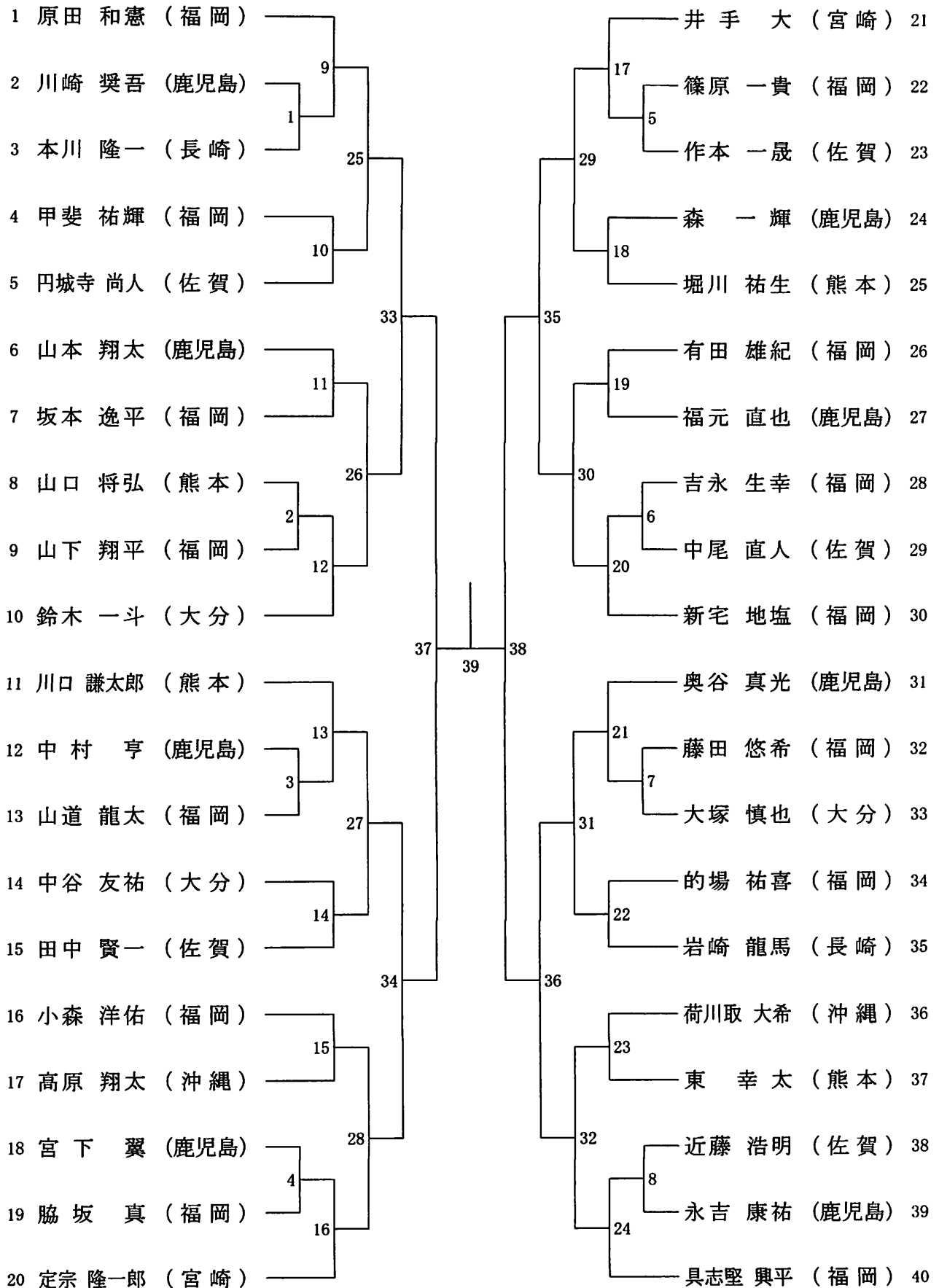

男子シングルス 30歳以上の部(30MS)

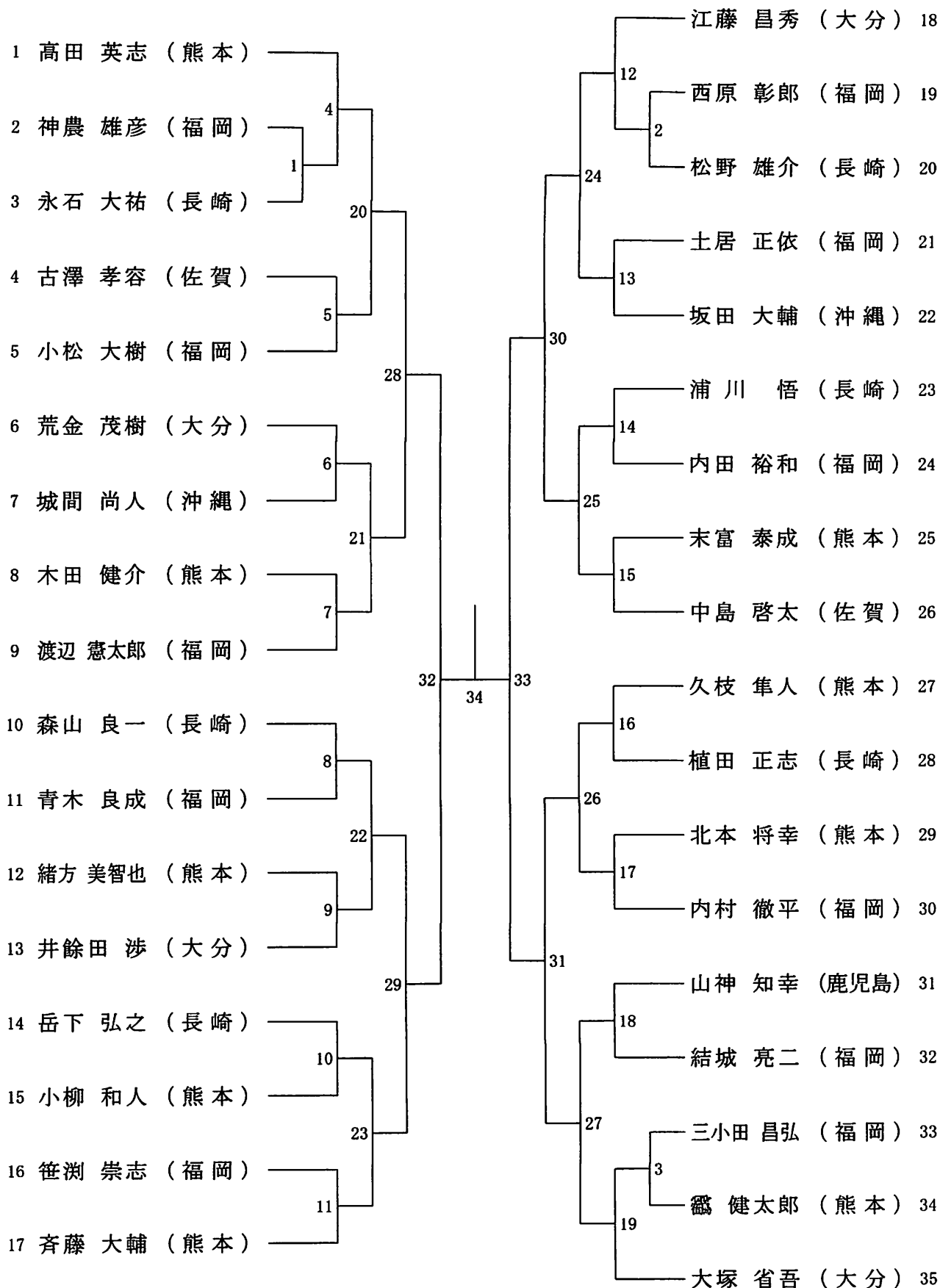

男子シングルス 40歳以上の部(40MS)

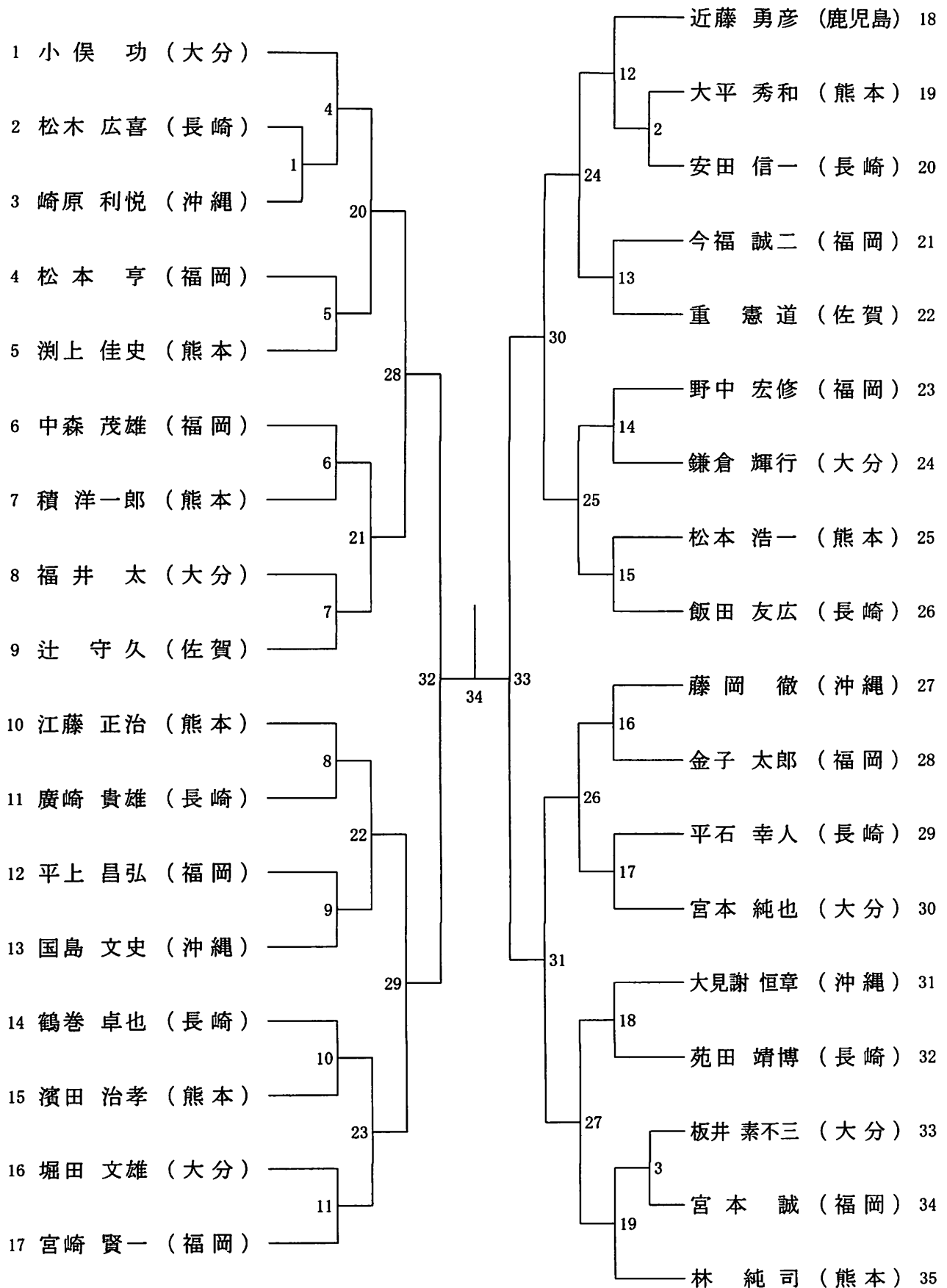

男子シングルス 50歳以上の部(50MS)

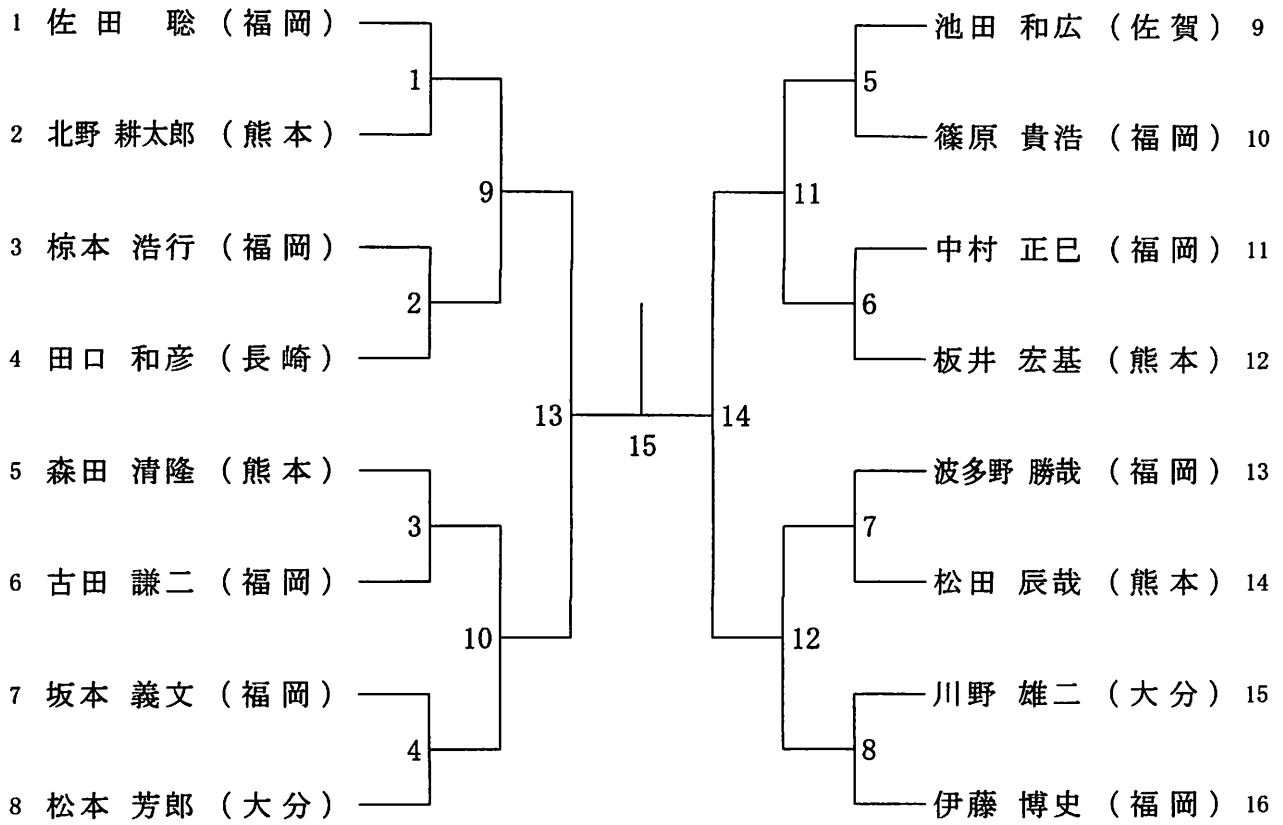

男子シングルス 55歳以上の部(55MS)

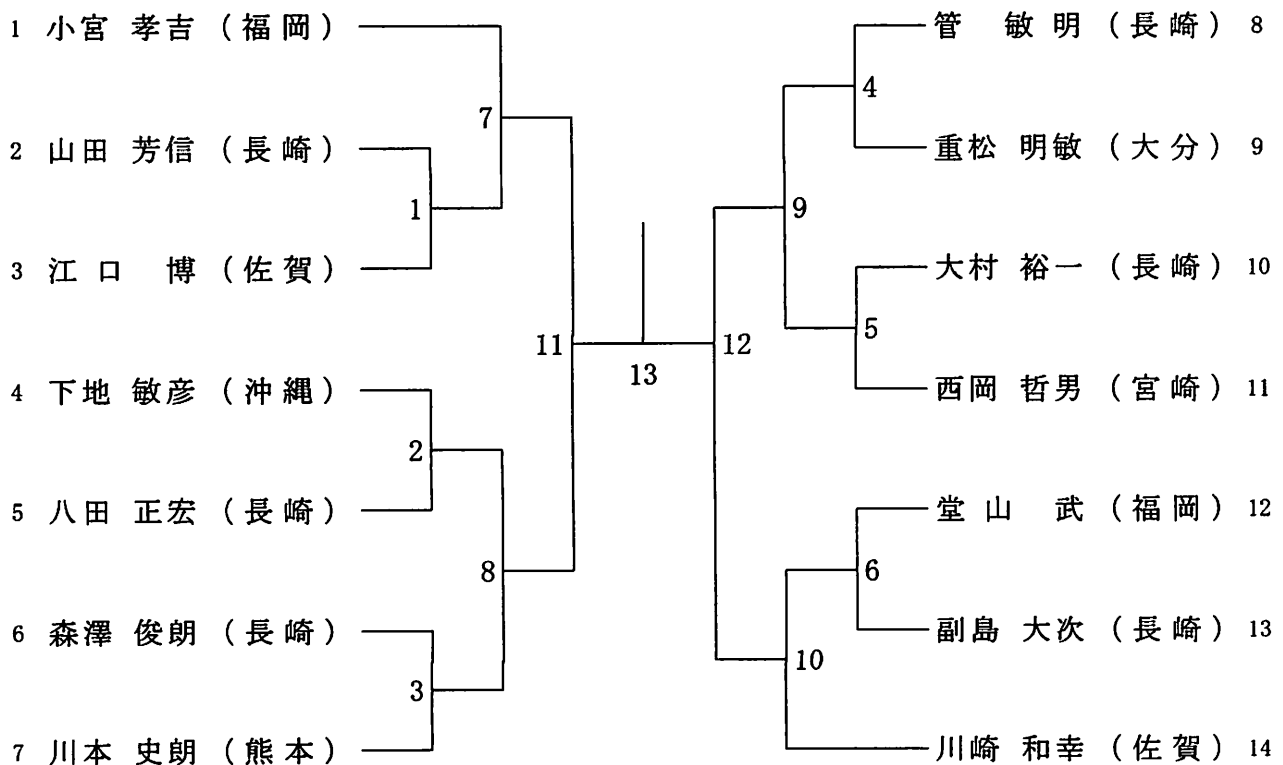

男子シングルス 60歳以上の部(60MS)

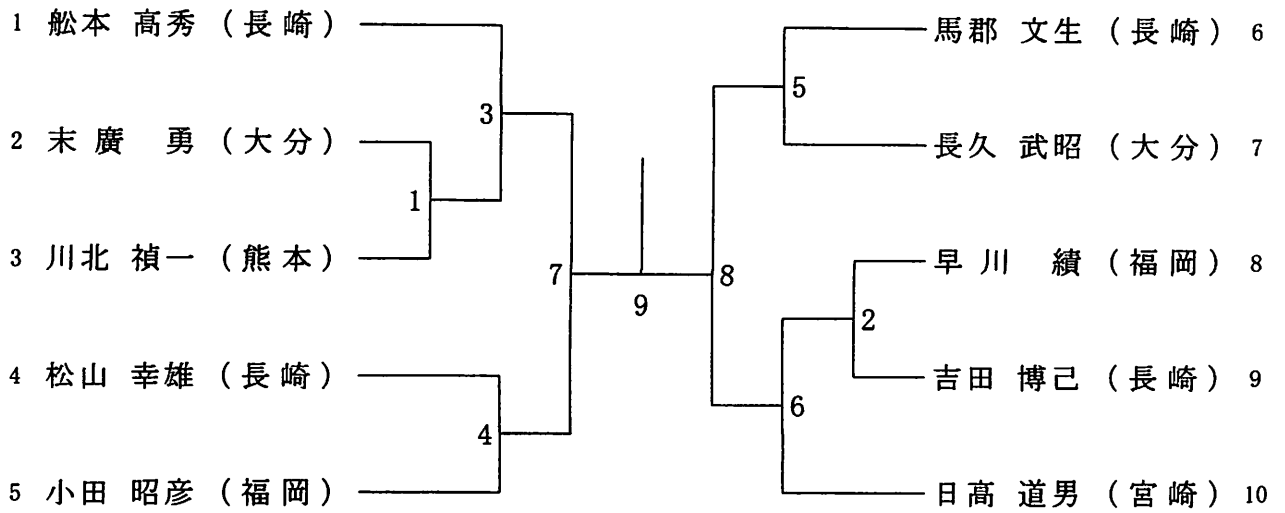

男子シングルス 65歳以上の部(65MS)

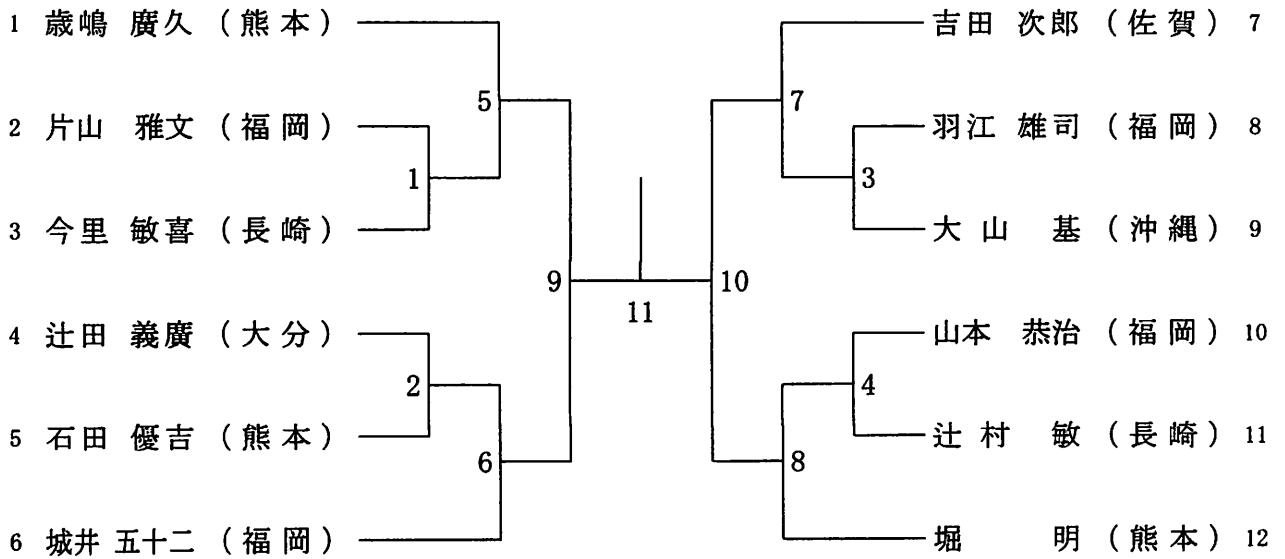

男子シングルス 70歳以上の部(70MS)

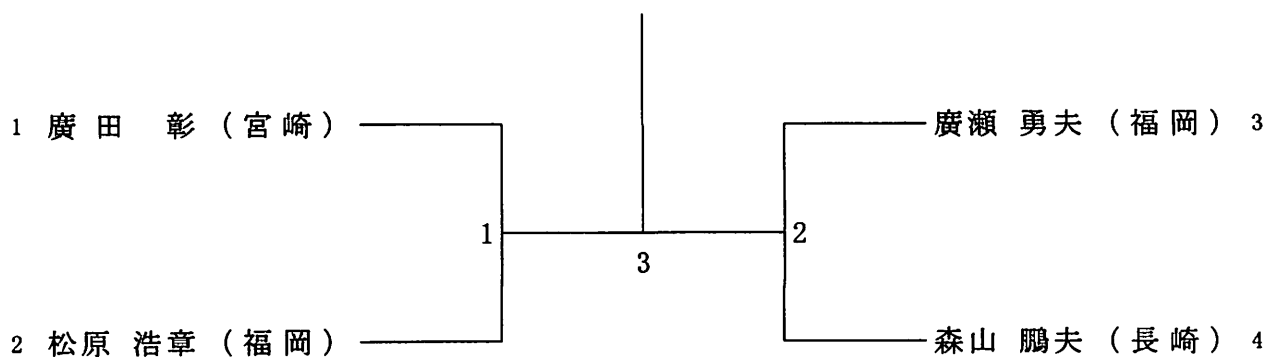

女子シングルス 一般の部(W)

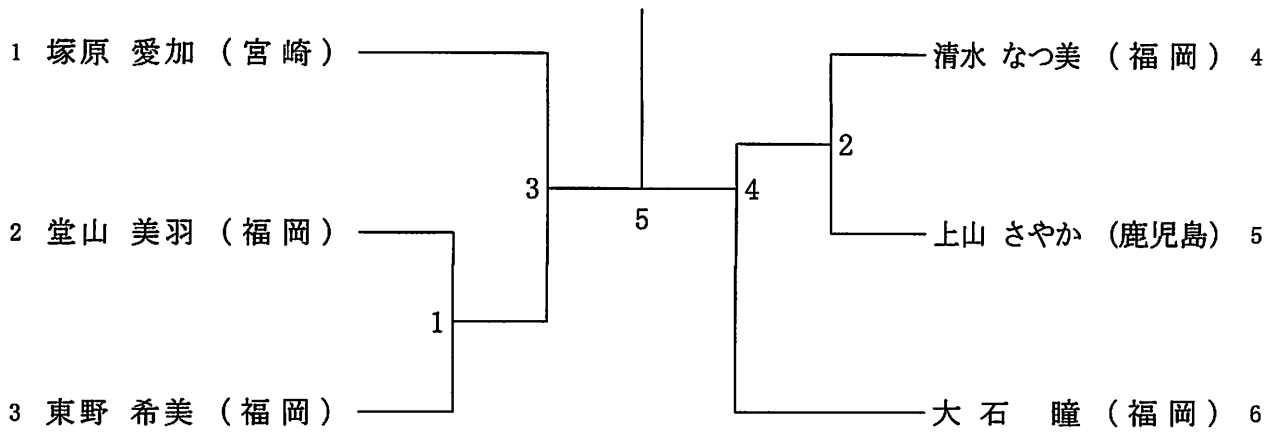

女子シングルス 30歳以上の部(30WS)

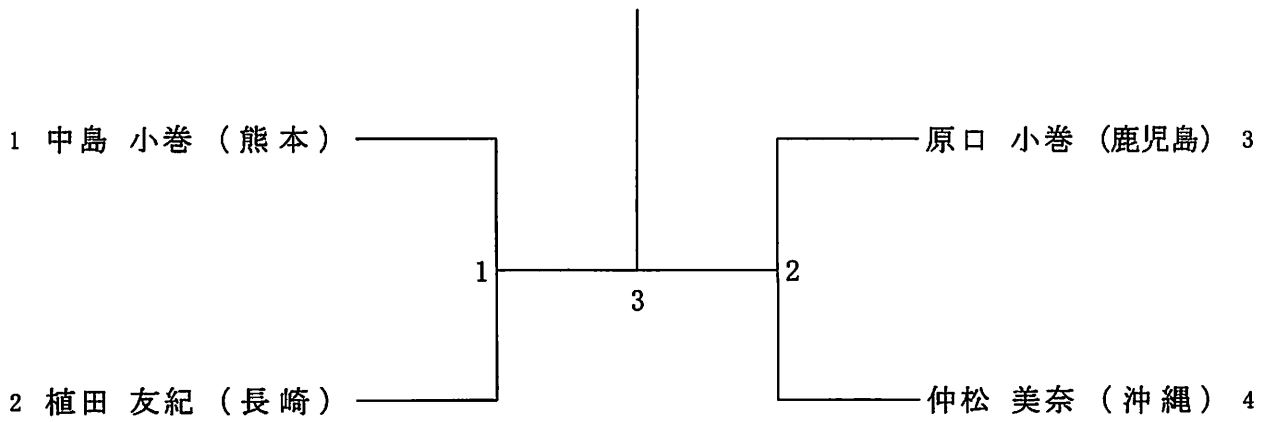

混合ダブルス 一般の部(XD)

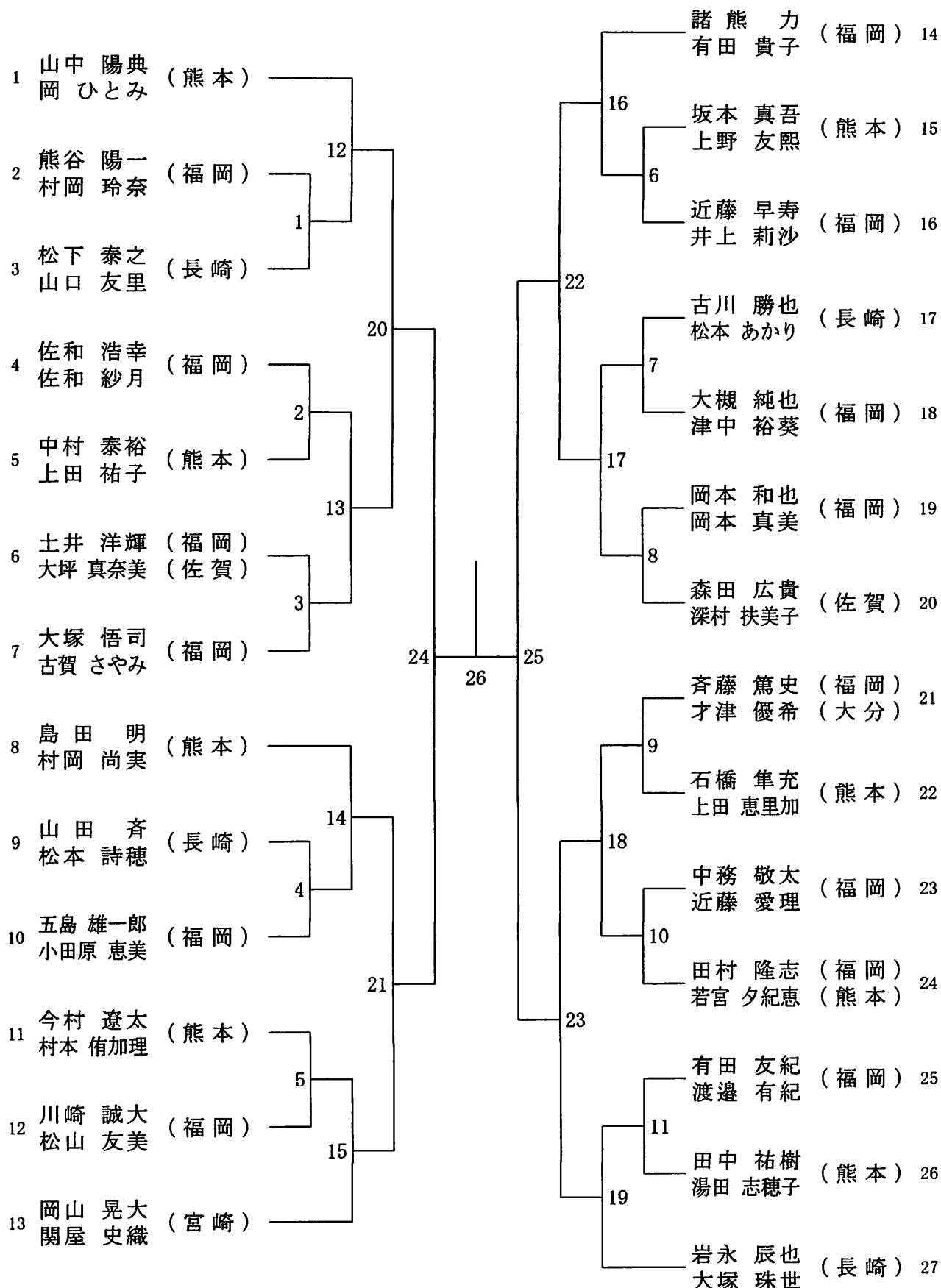

混合ダブルス 30歳以上の部(30XD)

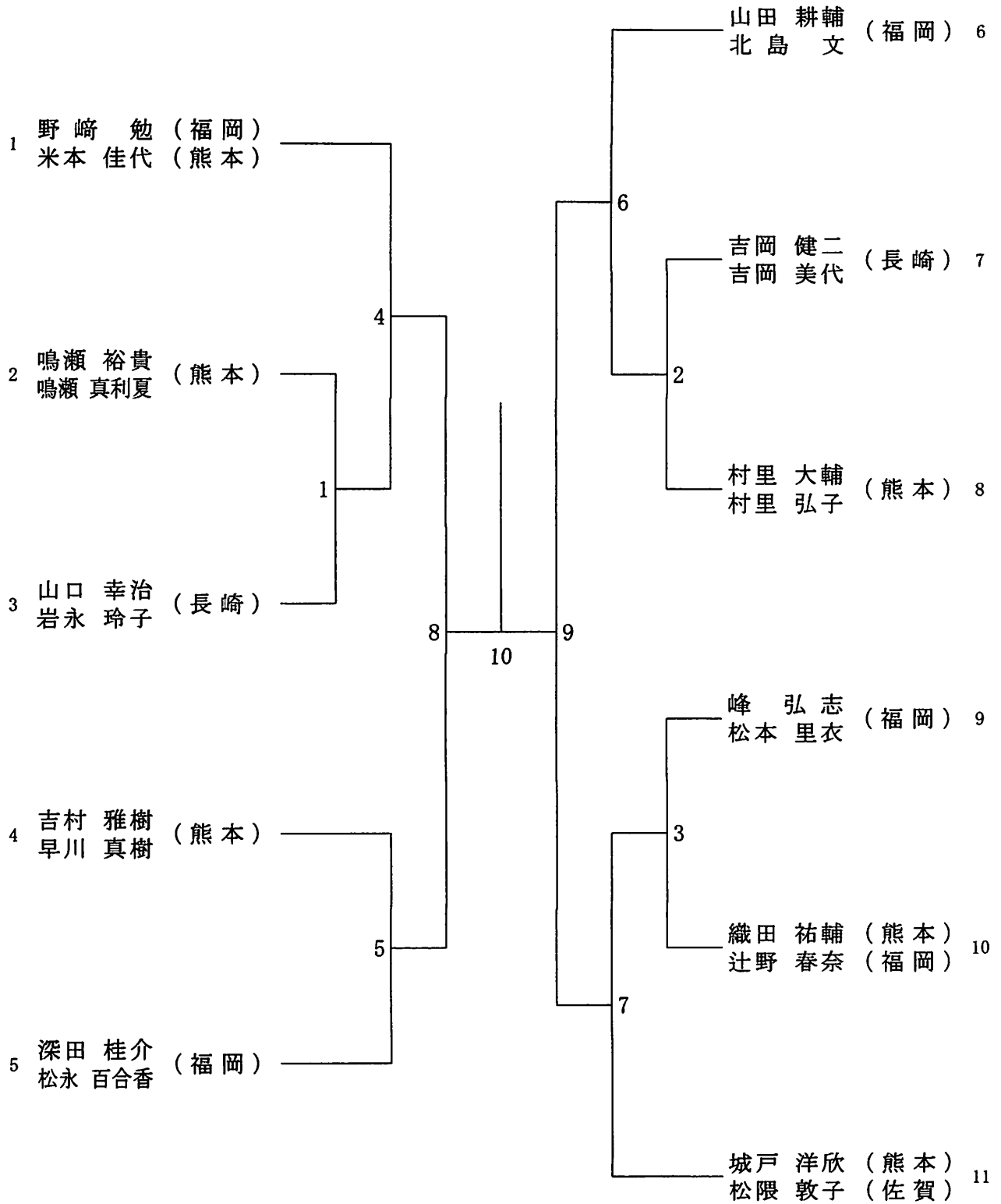

混合ダブルス 40歳以上の部(40XD)

