

平成24年度

スポーツフェスタ・ふくおか

第55回福岡県民体育大会秋季大会

バドミントン競技

報告書

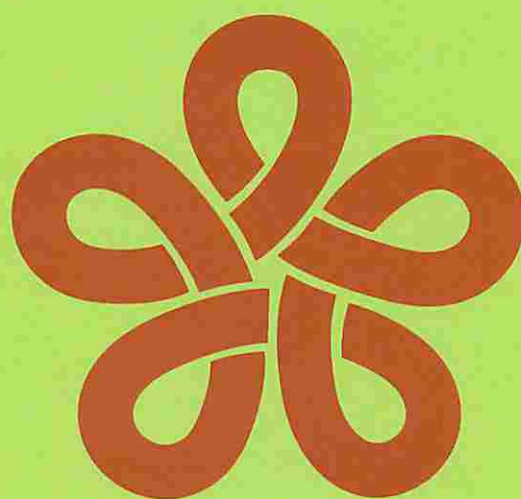

主催 福岡県・福岡県教育委員会・(公財)福岡県体育協会
北九州市・北九州市教育委員会・北九州市体育協会
福岡県バドミントン協会

主管 スポーツフェスタ・ふくおか第55回福岡県民体育大会北九州市実行委員会

競 技 役 員

| | | |
|---------|---------------------------------------|-------------------|
| 大会会長 | 福岡県バドミントン協会会長 | 本田 正寛 |
| 大会副会長 | 福岡県バドミントン協会副会長 | 淵上 英紀 |
| | 福岡県バドミントン協会副会長 | 鎗水 浩吉 |
| | 福岡県バドミントン協会副会長 | 横溝 安伸 |
| | 北九州市バドミントン協会会長 | 自見 庄三郎 |
| | 北九州市バドミントン協会副会長 | 村尾 隆 |
| | 北九州市バドミントン協会副会長 | 日野 雄二 |
| 大会委員長 | 福岡県バドミントン協会理事長 | 佐竹 養一 |
| 大会委員 | 福岡県バドミントン協会理事 | |
| | 森嶋 通之 小形 公一 安部 悦子 真子 圭子 | |
| | 平野 一美 田中 泰敏 平野 清太 日高 義治 | |
| 競技役員長 | 福岡県バドミントン協会強化委員長 | 有田 仁志 |
| 競技副役員長 | 北九州市バドミントン協会理事長 | 門司 政廣 |
| 競技役員 | 北九州市バドミントン協会理事 | 八色 敬三 明神 憲一 後藤 泰男 |
| | | 矢野 豊貴 田邊 清晴 |
| 総務部長 | 福岡県バドミントン協会総務委員長 | 緒方 蓉子 |
| 総務副部長 | 福岡県バドミントン協会総務副委員長 | 服部 秀喜 |
| 総務委員 | 北九州市バドミントン協会理事 | 香月 美津子 桶本 百合子 |
| | | 南 貴美子 伊藤 信子 |
| 競技審判部長 | 福岡県バドミントン協会競技審判委員長 | 日高 澄具 |
| 競技審判副部長 | 福岡県バドミントン協会競技審判委員 | 古田 謙二 矢野 一雄 |
| | 北九州市バドミントン協会副理事長 | 内田 紅美子 |
| | 北九州市バドミントン協会理事 | 堂山 武 |
| 進 行 係 | 北九州市バドミントン協会理事 | |
| | 栗原 博巳 福原 和子 吉良山知恵子 桶本 百合子 吉岡 えつ | |
| 審 判 員 | 北九州市バドミントン協会理事 | |
| | 坂本 哲 釜瀬 洋一 内山 英美 村上 正之 光吉千佳子 | |
| | 奥村 英夫 宮崎 賢一 米田 英憲 松野 広子 杉山 博昭 | |
| | 森 和弘 谷口 隆昭 江口 和江 内田 佐和子 柴崎 雄一郎 | |
| | 北九州市バドミントン協会会員 | |
| | 馬場 勝士 桂 明德 内山 和枝 大迫 政子 日高 弘子 高橋 マリ子 | |
| | 森 英子 笹月 秀美 津崎 功一 井上 禎子 立石 奈帆 今泉 ときえ | |
| | 永田 祐子 中森 良子 渡邊 健一 鶴 加寿栄 松岡 まゆみ 中村 真由美 | |
| | 一橋 幸代 吉川 綾 宮本 浩明 齋藤 克弘 堂山 貴美子 下村 恵美子 | |
| | 柳 陽介 宮崎 泰子 池田 修士 花田 貴之 幸野 まゆみ 川越 佳代子 | |
| | 麻生 瑞穂 | |
| 救 護 | 安部 利彦 | |

開 始 式 次 第

平成24年9月23日（日）

北九州市立総合体育館

◎ 選手・役員集合 8時50分

1. 開 始 式 通 告
2. 開 会 宣 言
3. 国 旗 ・ 県 旗 ・ 市 旗 掲 揚
4. 優 勝 杯 返 還
5. 大 会 会 長 あ い さ つ
6. 歓 迎 の こ と ば
7. 競 技 上 の 注 意
8. 選 手 宣 誓
9. 閉 式 通 告

閉 会 式 次 第

◎ 選手・役員集合

1. 閉 式 通 告
2. 成 績 発 表 ・ 表 彰
3. あ い さ つ
4. 国 旗 ・ 県 旗 ・ 市 旗 降 納
5. 閉 会 宣 言
6. 閉 式 通 告

タイムテーブル

| 会場 | 北九州市立総合体育館 | | | | | | | | | | | | | | | | | | | | | |
|-------------|--------------|-----------|-----------|-----------|-----------|-----------|-----------|-----------|-----------|-----------|-----------|-----------|----------------|----------------|----------------|----------------|----------------|----------------|----------------|----------------|----------------|----------------|
| | 1 | 2 | 3 | 4 | 5 | 6 | 7 | 8 | 9 | 10 | 11 | 12 | 13 | 14 | 15 | 16 | 17 | 18 | 19 | 20 | 21 | 22 |
| 9:15 | 開 始 式 | | | | | | | | | | | | | | | | | | | | | |
| 9:45 | MA -1 | MA -2 | MA -3 | MB -4 | WA -1 | WB -2 | WA -4 | WA -5 | YM -1 | YM -2 | YM -3 | YM -4 | MW A -1 | MW A -2 | MW A -3 | MW A -4 | MM A -1 | MM A -2 | MM A -3 | MM A -4 | MM A -5 | MM A -6 |
| 11:00 | MB -5 | MB -6 | MB -7 | MA -8 | WA -3 | WA -6 | WB -7 | WB -8 | YM -5 | YM -6 | YM -7 | | MW B -5 | MW B -6 | MW B -7 | MW B -8 | MM A -7 | MM A -8 | MM B -9 | MM B -10 | MM B -11 | MM B -12 |
| 12:15 | MA -9 | MA -10 | MA -11 | MB -12 | WB -9 | WB -10 | | | YM -8 | YM -9 | YM -10 | YM -11 | MW A -9 | MW A -10 | MW A -11 | MW A -12 | MM B -13 | MM B -14 | MM B -15 | MM B -16 | MM A -17 | MM A -18 |
| 13:30 | MB -13 | MB -14 | MB -15 | | WA -11 | WA -12 | WB -13 | WB -14 | YM -12 | YM -13 | | | MW B -13 | MW B -14 | MW B -15 | MW B -16 | MM A -19 | MM A -20 | MM B -21 | MM B -22 | MM B -23 | MM B -24 |
| 14:45 | MA -16 | MA -17 | MB -18 | MB -19 | WA -15 | WB -15 | | | YM -14 | | | | MW A -17 | MW A -18 | MW B -19 | MW B -20 | MM A -25 | MM A -26 | MM B -27 | MM B -28 | | |
| 16:00 | MA -20 | MB -21 | | | | | | | | | | | MW A -21 | MW B -22 | | | MM A -29 | MM B -30 | | | | |
| 17:15~17:45 | 閉 開 式 | | | | | | | | | | | | | | | | | | | | | |

注意

- ※ 種目ごとの試合番号順に競技を進行いたしますので、試合番号をよく確認してください。
- ※ コート及び時間の変更を行う場合があります。コールに注意してください。
- ※ コール後5分経過してもコートに入らない場合は、棄権とみなす場合があります。
ご了承ください。
- ※ 昼食時間は設けておりません。空いている時間にお取りください。
- ※ 貴重品の管理は各自でお願い致します。
- ※ ゴミは各自お持ち帰りください。
- ※ 貴重品は各自で管理お願いします。

スポーツフェスタ・ふくおか 第55回福岡県民体育大会秋季大会 バドミントン競技

大会成績

期日：平成24年9月23日 場所：北九州市立総合体育館

| 種目 | 順位 | 市郡名 | 選手名 | | | | | | | |
|----------|-----|------|--------|--------|---------|--------|--------|--------|--------|--------|
| | | | 監督 | 選手名 | | | | | | |
| 男子一般Aパート | 優勝 | 遠賀郡 | 小澤 旭 | 小澤 旭 | 永島 栄 | 吉田 龍司 | 近藤 早寿 | 桑野 秀則 | 廣渡 正剛 | |
| | 準優勝 | 北九州市 | 矢野 豊貴 | 中森 茂雄 | 黒田 泰志 | 黒田 真司 | 菊地 洋平 | 千原 亮太 | | |
| | 三位 | 久留米市 | 荒井 誠一 | 宮本 誠 | 馬場 崇 | 江本 智 | 梶 将典 | 田村 隆志 | 大坪 貴志 | |
| | 三位 | 大野城市 | 立石 欣司 | 石田 裕明 | 立石 欣司 | 神農 雄彦 | 蘇木 健二 | 安倍 孝典 | 小松 大樹 | |
| 男子一般Bパート | 優勝 | 田川郡 | 中村 亮二 | 中村 亮二 | 松永 紘征 | 中村 竜也 | 北代 省吾 | 大井 多一 | 稲垣 寿一 | |
| | 準優勝 | 糟屋郡 | 森 政光 | 三崎 剛 | 森 政光 | 内村 徹平 | 飯室 美智雄 | 馬田 佑哉 | 田口 嘉重 | |
| | 三位 | 築上郡 | 小木戸 健太 | 宿利 典人 | 下堀 修司 | 森下 信一 | 齋藤 拓摩 | 山下 大輔 | 織田 洋平 | |
| | 三位 | 福岡市 | 谷川 聡 | 石川 亮太 | 柳川 昌弘 | 中田 裕樹 | 成相 圭 | 古賀 昌文 | 笹淵 崇志 | |
| 女子一般Aパート | 優勝 | 筑紫野市 | 高山 裕子 | 阿久根 恭子 | 大石 瞳 | 蒲原 由季 | 名倉 千草 | 高山 景子 | 浦原 美奈子 | 益田 裕紀子 |
| | 準優勝 | 北九州市 | 米田 英憲 | 松田 美穂 | 後藤 明子 | 久松 陽子 | 伊藤 奈採 | 島田 里菜 | 吉永 雅士美 | 森 かおり |
| | 三位 | 糟屋郡 | 山田 幸司 | 猪瀬 道代 | 氷室 智子 | 小柳 容子 | 溝川 由希子 | 富永 聡子 | 岩上 直美 | 山口 竜子 |
| | 三位 | 宗像市 | 石飛 桃江 | 東濱 恵美 | 林 睦 | 山本 ひろみ | 佐和 紗月 | 妹尾 実夏 | 新宅 美咲 | 秋山 信江 |
| 女子一般Bパート | 優勝 | 遠賀郡 | 森田 奈津子 | 森田 奈津子 | 横山 沙知 | 横田 麻衣 | 谷口 智美 | 新妻 あや美 | 石丸 ひかる | |
| | 準優勝 | 福岡市 | 古賀 春美 | 古賀 春美 | 木下 浄子 | 笹淵 麻美 | 岩切まりん | 清水 真未 | 山下 可奈 | 児玉 裕美 |
| | 三位 | 筑紫郡 | 吉田 宏 | 白水 真奈美 | 塚本 綾香 | 山本 千絵美 | 熊石 涼子 | 中原 千恵美 | 藤木 優衣 | 中原 幸代 |
| | 三位 | 春日市 | 佐藤 亜希 | 佐藤 亜希 | 後藤 直美 | 小鶴 泉 | 田中 麻以子 | 矢野 彰子 | 薦田 美香 | 加藤 祐子 |
| 青年の部 | 優勝 | 久留米市 | 小形 公一 | 大石 裕也 | 平山 貴祥 | 河野 友保 | 中村 智美 | 松尾 香奈 | 有川 あゆみ | |
| | 準優勝 | 筑紫郡 | 柴田 徳裕 | 高木 伸聡 | 高木 孝二郎 | 木戸 啓登 | 高木 梢 | 白川 日登美 | 青柳 夏海 | |
| | 三位 | 北九州市 | 森 和弘 | 平田 真一郎 | 木村 昂史 | 山道 龍太 | 白石 久美子 | 安部 めぐみ | | |
| | 三位 | 筑紫野市 | 柚木崎 宏 | 原 慎吾 | 前田 浩輔 | 和田 喜顕 | 宮原 たまみ | 寺島 知穂 | 成清 友美 | |
| 壮年男子Aパート | 優勝 | 福岡市 | 高尾 孔 | 中村 正巳 | 谷川 俊幸 | 荒木 邦夫 | 佐藤 浩 | 久保 亮一 | 椋本 浩行 | 山本 智 |
| | 準優勝 | 春日市 | 銘苅 秀明 | 廣渡 道信 | 佐田 聡 | 村上 芳春 | 笠寺 正浩 | 矢野 和生 | 富永 勝也 | 藤本 悟 |
| | 三位 | 筑紫郡 | 大石 周司 | 大石 周司 | 松永 圭五 | 中原 浩司 | 坂本 昇一 | 林 実 | 安部 和公 | |
| | 三位 | 柳川市 | 梅崎 智行 | 諸藤 敏夫 | 梅崎 智行 | 吉川 徳明 | 羽江 雄司 | 武松 正 | 古川 憲一 | 本村 博隆 |
| 壮年男子Bパート | 優勝 | 北九州市 | 堂山 武 | 堂山 武 | 水口 明彦 | 勝部 龍平 | 波多野 勝哉 | 宮崎 賢一 | 金子 太郎 | 古田 謙二 |
| | 準優勝 | 糟屋郡 | 谷元 季治 | 梅津 正博 | 村岡 直孝 | 石井 裕昭 | 森田 正道 | 坂口 輝敬 | 升野 博規 | 原田 一史 |
| | 三位 | 久留米市 | 岡野 守 | 吉山 修一 | 古賀 英明 | 末永 幸司 | 藤枝 輝也 | 徳丸 裕明 | 鹿毛 巖 | 関 清彦 |
| | 三位 | 大野城市 | 長野 義詔 | 長野 義詔 | 吉松 克芳 | 岡室 利彦 | 右近 昭彦 | 日永田 広 | 関 明雄 | 松井 秀樹 |
| 壮年女子Aパート | 優勝 | 大野城市 | 川谷 明子 | 川谷 明子 | 岡室 智子 | 古賀 ひとみ | 小林 優美 | 岩原 恵美子 | 太郎良 佳子 | 関 英子 |
| | 準優勝 | 糟屋郡 | 山田 裕枝 | 野添 聡美 | 九郎丸 留美子 | 米倉 清美 | 中里 文 | 東郷 桂子 | 山田 裕枝 | 鳥越 澄子 |
| | 三位 | 遠賀郡 | 矢野 一葉 | 矢野 一葉 | 横川 英子 | 占部 礼子 | 森 恵子 | 前田 七恵 | 吉野 ひとみ | |
| | 三位 | 築上郡 | 近藤 妙子 | 山本 妙子 | 猫田 由美 | 近藤 妙子 | 中村 真澄 | 本好 早美 | 松本 千鈴 | 新家 公美 |
| 壮年女子Bパート | 優勝 | 北九州市 | 香月 美津子 | 松山 裕子 | 吉岡 雅子 | 入沢 智美 | 桶本 百合子 | 堂山 貴美子 | 田仲 晶子 | 福井 敬子 |
| | 準優勝 | 福岡市 | 緒方 蓉子 | 田中 恵子 | 仁田原 智都代 | 吉野 由美子 | 大倉野 基子 | 永松 立子 | 谷脇 洋子 | 金子 正子 |
| | 三位 | 久留米市 | 勝本 幸子 | 池尻 昭子 | 権藤 加世子 | 田籠 明美 | 徳丸 綾子 | 川島 美佐子 | 黒田 ゆかり | 永松 利枝子 |
| | 三位 | 春日市 | 井元 章子 | 井元 章子 | 豊田 真奈美 | 内野 由香 | 玉利 ゆかり | 吉田 純子 | 梶谷 みゆき | 田中 ゆり子 |

スポーツフェスタ・ふくおか
第55回福岡県民体育大会秋季大会
バドミントン競技



一般男子Aパート (MA)

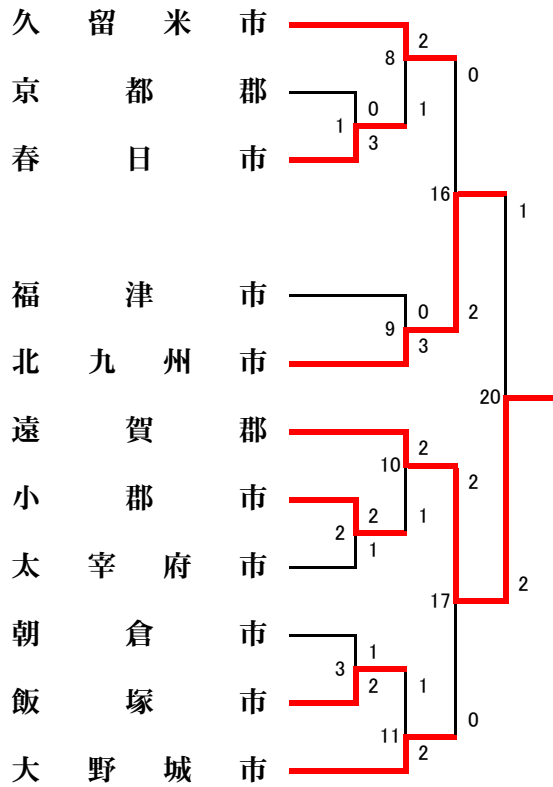

一般男子Bパート (MB)

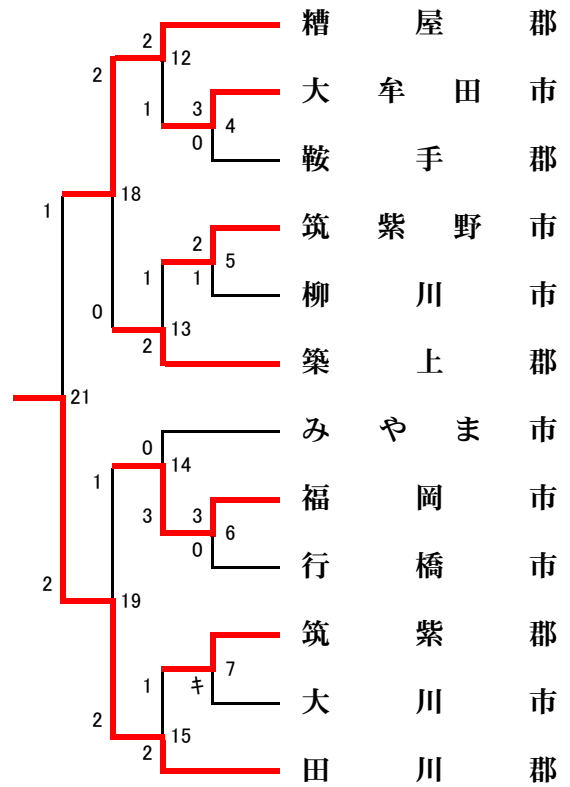

一般女子Aパート (WA)

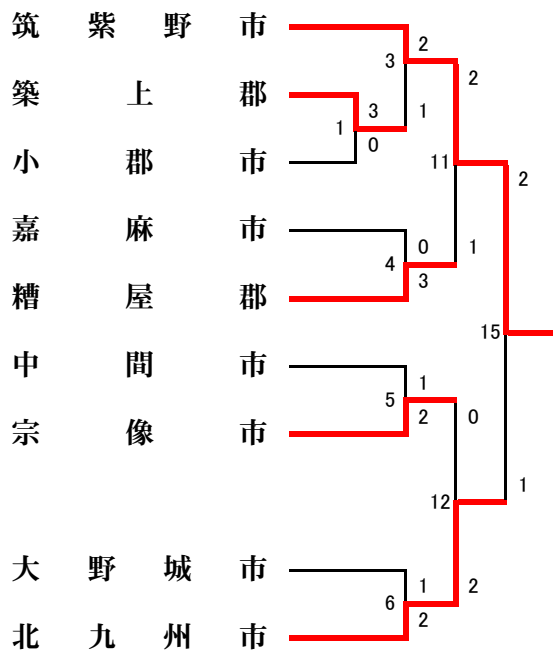

一般女子Bパート (WB)

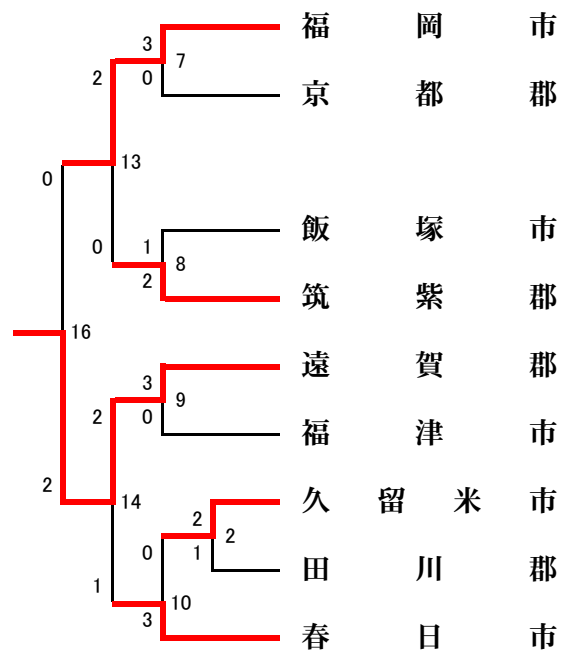

種目： 男子一般

| 試合番号 | 市郡名 | | 得点 | | | | 市郡名 | |
|----------|--------|-------|----|---------|---------|---------|-----|--------------|
| | 選手名 | | 勝数 | 第1ゲーム | 第2ゲーム | 第3ゲーム | 勝数 | 選手名 |
| | A | | | A - B | A - B | A - B | | B |
| MA-1 | 春日市 | | 3 | | | | 0 | 京都郡 |
| MA-1-D1 | 山下 雅智 | 田中 啓輔 | 2 | 15 - 4 | 15 - 7 | | 0 | 楠森 章弘 岩見 太士 |
| MA-1-D2 | 後藤 一真 | 上野 博隆 | 2 | 15 - 6 | 18 - 16 | | 0 | 有田 賢司 中谷 勇 |
| MA-1-S | 高田 英志 | | 2 | 15 - 11 | 15 - 5 | | 0 | 小堀 悟志 |
| MA-2 | 小郡市 | | 2 | | | | 1 | 太宰府市 |
| MA-2-D1 | 池端 康弘 | 大島 明 | 0 | 11 - 15 | 13 - 15 | | 2 | 伊藤 翔 執行 裕介 |
| MA-2-D2 | 牛嶋 貴弘 | 米永 英人 | 2 | 9 - 15 | 15 - 10 | 15 - 12 | 1 | 淵上 和樹 原田 寛史 |
| MA-2-S | 西山 和孝 | | | | | | キ | 伊藤 翔 |
| MA-3 | 飯塚市 | | 2 | | | | 1 | 朝倉市 |
| MA-3-D1 | 西田 宏之 | 迫田 和也 | 2 | 16 - 14 | 15 - 6 | | 0 | 大藪 順平 林 義祐 |
| MA-3-D2 | 藤原 敦 | 川原田 力 | 1 | 15 - 12 | 16 - 18 | 13 - 15 | 2 | 和田 行広 林 大貴 |
| MA-3-S | 進 健司 | | 2 | 13 - 15 | 15 - 9 | 15 - 10 | 1 | 山見 貴史 |
| MB-4 | 大牟田市 | | 3 | | | | 0 | 鞍手郡 |
| MB-4-D1 | 平島 悠希 | 高松 泰 | 2 | 15 - 4 | 15 - 2 | | 0 | 越智 雅之 鎌倉 恵介 |
| MB-4-D2 | 柿原 辰繁 | 濱崎 権蓉 | 2 | 15 - 13 | 15 - 8 | | 0 | 皆田 芳郎 工藤 芳孝 |
| MB-4-S | 平川 三成 | | 2 | 15 - 10 | 13 - 15 | 15 - 12 | 1 | 萬田 翔太 |
| MB-5 | 筑紫野市 | | 2 | | | | 1 | 柳川市 |
| MB-5-D1 | 大平 真志 | 成清 貴仁 | 2 | 10 - 15 | 15 - 11 | 16 - 14 | 1 | 木下 剛仁 黒田 宗一朗 |
| MB-5-D2 | 古賀 斉彬 | 白井 悟 | 2 | 15 - 10 | 15 - 10 | | 0 | 山本 克也 山本 雄介 |
| MB-5-S | 鳥飼 真宏 | | 1 | 15 - 13 | 7 - 15 | 9 - 15 | 2 | 櫻木 淳裕 |
| MB-6 | 福岡市 | | 3 | | | | 0 | 行橋市 |
| MB-6-D1 | 中田 裕樹 | 成相 圭 | 2 | 15 - 7 | 15 - 9 | | 0 | 南 友也 宮崎 慎一郎 |
| MB-6-D2 | 石川 亮太 | 柳川 昌弘 | 2 | 15 - 11 | 15 - 10 | | 0 | 楠根 浩一 永尾 隼人 |
| MB-6-S | 笹淵 崇志 | | 2 | 15 - 8 | 15 - 8 | | 0 | 松口 琢磨 |
| MB-7 | 筑紫郡 | | | | | | キ | 大川市 |
| MB-7-D1 | 日下部 正実 | 井口 真人 | | | | | | |
| MB-7-D2 | 山口 健児 | 福田 良介 | | | | | | |
| MB-7-S | 永山 宜孝 | | | | | | | |
| MA-8 | 久留米市 | | 2 | | | | 1 | 春日市 |
| MA-8-D1 | 梶 将典 | 大坪 貴志 | 0 | 8 - 15 | 13 - 15 | | 2 | 田中 啓輔 高田 英志 |
| MA-8-D2 | 宮本 誠 | 馬場 崇 | 2 | 15 - 11 | 15 - 10 | | 0 | 山下 雅智 上野 博隆 |
| MA-8-S | 田村 隆志 | | 2 | 15 - 4 | 15 - 5 | | 0 | 後藤 一真 |
| MA-9 | 北九州市 | | 3 | | | | 0 | 福津市 |
| MA-9-D1 | 中森 茂雄 | 菊地 洋平 | 2 | 15 - 5 | 15 - 1 | | 0 | 森 一弘 石橋 剛雄 |
| MA-9-D2 | 黒田 泰志 | 千原 亮太 | 2 | 15 - 5 | 15 - 9 | | 0 | 花芳 孝侑 柳 智之 |
| MA-9-S | 黒田 真司 | | 2 | 15 - 3 | 15 - 4 | | 0 | 萩尾 健太 |
| MA-10 | 遠賀郡 | | 2 | | | | 1 | 小郡市 |
| MA-10-D1 | 永島 栄 | 桑野 秀則 | 0 | 10 - 15 | 12 - 15 | | 2 | 大島 明 西山 和孝 |
| MA-10-D2 | 小澤 旭 | 近藤 早寿 | 2 | 15 - 10 | 15 - 5 | | 0 | 牛嶋 貴弘 米永 英人 |
| MA-10-S | 廣渡 正剛 | | 2 | 15 - 5 | 15 - 2 | | 0 | 池端 康弘 |
| MA-11 | 大野城市 | | 2 | | | | 1 | 飯塚市 |
| MA-11-D1 | 石田 裕明 | 立石 欣司 | 2 | 15 - 12 | 17 - 19 | 15 - 12 | 1 | 西田 宏之 迫田 和也 |
| MA-11-D2 | 神農 雄彦 | 安倍 孝典 | 0 | 14 - 16 | 8 - 15 | | 2 | 藤原 敦 脇元 一彰 |
| MA-11-S | 小松 大樹 | | 2 | 17 - 15 | 15 - 12 | | 0 | 進 健司 |

種目： 男子一般

| 試合番号 | 市郡名 | | 得点 | | | | 市郡名 | |
|----------|-------|--------|----|---------|---------|---------|-----|--------------|
| | 選手名 | | 勝数 | 第1ゲーム | 第2ゲーム | 第3ゲーム | 勝数 | 選手名 |
| | A | | | A - B | A - B | A - B | | B |
| MB-12 | 糟屋郡 | | 2 | | | | 1 | 大牟田市 |
| MB-12-D1 | 三崎 剛 | 馬田 佑哉 | 2 | 10 - 15 | 15 - 10 | 15 - 6 | 1 | 平島 悠希 高松 泰 |
| MB-12-D2 | 内村 徹平 | 飯室 美智雄 | 2 | 15 - 5 | 15 - 11 | | 0 | 柿原 辰繁 濱崎 権蓉 |
| MB-12-S | 田口 嘉重 | | 0 | 6 - 15 | 4 - 15 | | 2 | 平川 三成 |
| MB-13 | 築上郡 | | 2 | | | | 1 | 筑紫野市 |
| MB-13-D1 | 宿利 典人 | 山下 大輔 | 0 | 10 - 15 | 12 - 15 | | 2 | 大平 真志 成清 貴仁 |
| MB-13-D2 | 齋藤 拓摩 | 織田 洋平 | 2 | 15 - 13 | 12 - 15 | 15 - 12 | 1 | 古賀 斉彬 白井 悟 |
| MB-13-S | 森下 信一 | | 2 | 15 - 12 | 12 - 15 | 15 - 12 | 1 | 鳥飼 真宏 |
| MB-14 | 福岡市 | | 3 | | | | 0 | みやま市 |
| MB-14-D1 | 石川 亮太 | 柳川 昌弘 | 2 | 15 - 6 | 15 - 13 | | 0 | 石河 政彦 橋本 健太郎 |
| MB-14-D2 | 中田 裕樹 | 成相 圭 | 2 | 15 - 7 | 15 - 10 | | 0 | 上津原 清 櫻井 祐二 |
| MB-14-S | 笹渕 崇志 | | 2 | 15 - 7 | 15 - 8 | | 0 | 重富 俊和 |
| MB-15 | 田川郡 | | 2 | | | | 1 | 筑紫郡 |
| MB-15-D1 | 中村 竜也 | 稲垣 寿一 | 2 | 15 - 3 | 15 - 5 | | 0 | 日下部 正実 井口 真人 |
| MB-15-D2 | 松永 紘征 | 大井 多一 | 2 | 10 - 15 | 15 - 5 | 15 - 13 | 1 | 山口 健児 福田 良介 |
| MB-15-S | 中村 亮二 | | 0 | 11 - 15 | 11 - 15 | | 2 | 永山 宜孝 |
| MA-16 | 北九州市 | | 2 | | | | 0 | 久留米市 |
| MA-16-D1 | 黒田 真司 | 千原 亮太 | 2 | 15 - 13 | 15 - 9 | | 0 | 梶 将典 大坪 貴志 |
| MA-16-D2 | 中森 茂雄 | 菊地 洋平 | 2 | 15 - 3 | 15 - 9 | | 0 | 宮本 誠 馬場 崇 |
| MA-16-S | 黒田 泰志 | | | | | | | 田村 隆志 |
| MA-17 | 遠賀郡 | | 2 | | | | 0 | 大野城市 |
| MA-17-D1 | 吉田 龍司 | 桑野 秀則 | 2 | 6 - 15 | 15 - 12 | 18 - 16 | 1 | 立石 欣司 神農 雄彦 |
| MA-17-D2 | 小澤 旭 | 近藤 早寿 | 2 | 15 - 12 | 15 - 7 | | 0 | 石田 裕明 安倍 孝典 |
| MA-17-S | 廣渡 正剛 | | | | | | | 小松 大樹 |
| MB-18 | 糟屋郡 | | 2 | | | | 0 | 築上郡 |
| MB-18-D1 | 三崎 剛 | 馬田 佑哉 | 2 | 15 - 7 | 15 - 9 | | 0 | 森下 信一 山下 大輔 |
| MB-18-D2 | 内村 徹平 | 飯室 美智雄 | 2 | 15 - 4 | 15 - 8 | | 0 | 齋藤 拓摩 織田 洋平 |
| MB-18-S | 森 政光 | | | | | | | 宿利 典人 |
| MB-19 | 田川郡 | | 2 | | | | 1 | 福岡市 |
| MB-19-D1 | 中村 竜也 | 稲垣 寿一 | 2 | 15 - 12 | 7 - 15 | 15 - 12 | 1 | 中田 裕樹 成相 圭 |
| MB-19-D2 | 中村 亮二 | 松永 紘征 | 1 | 7 - 15 | 15 - 9 | 9 - 15 | 2 | 石川 亮太 柳川 昌弘 |
| MB-19-S | 北代 省吾 | | 2 | 15 - 10 | 15 - 9 | | 0 | 笹渕 崇志 |
| MA-20 | 遠賀郡 | | 2 | | | | 1 | 北九州市 |
| MA-20-D1 | 小澤 旭 | 近藤 早寿 | 2 | 15 - 8 | 15 - 10 | | 0 | 黒田 泰志 千原 亮太 |
| MA-20-D2 | 永島 栄 | 吉田 龍司 | 0 | 8 - 15 | 9 - 15 | | 2 | 中森 茂雄 菊地 洋平 |
| MA-20-S | 廣渡 正剛 | | 2 | 16 - 14 | 15 - 13 | | 0 | 黒田 真司 |
| MB-21 | 田川郡 | | 2 | | | | 1 | 糟屋郡 |
| MB-21-D1 | 松永 紘征 | 大井 多一 | 0 | 10 - 15 | 12 - 15 | | 2 | 三崎 剛 馬田 佑哉 |
| MB-21-D2 | 中村 竜也 | 稲垣 寿一 | 2 | 15 - 13 | 15 - 7 | | 0 | 内村 徹平 飯室 美智雄 |
| MB-21-S | 北代 省吾 | | 2 | 15 - 2 | 15 - 4 | | 0 | 森 政光 |

種目： 女子一般

| 試合番号 | 市 郡 名 | | 得 点 | | | | 市 郡 名 | |
|----------|--------|--------|-----|---------|---------|---------|-------|---------------|
| | 選 手 名 | | 勝数 | 第1ゲーム | 第2ゲーム | 第3ゲーム | 勝数 | 選 手 名 |
| | A | | | A - B | A - B | A - B | | B |
| WA-1 | 築上郡 | | 3 | | | | 0 | 小郡市 |
| WA-1-D1 | 井上 佳代 | 中村 ひろか | 2 | 15 - 7 | 15 - 4 | | 0 | 廣松 京子 中堀 美幸 |
| WA-1-D2 | 竹口 ひかり | 安永 亜紀 | 2 | 15 - 8 | 15 - 2 | | 0 | 白石 美加子 古賀 智恵美 |
| WA-1-D3 | 池田 麻里子 | 斉藤 真智子 | 2 | 15 - 5 | 15 - 9 | | 0 | 中江 明子 中山 朱美 |
| WB-2 | 久留米市 | | 2 | | | | 1 | 田川郡 |
| WB-2-D1 | 北原 幸 | 原口 茜 | 2 | 15 - 10 | 15 - 12 | | 0 | 中筋 泰世 東地 加代子 |
| WB-2-D2 | 角光 真智子 | 永尾 あゆみ | 0 | 4 - 15 | 8 - 15 | | 2 | 吉田 千枝 手塚 陽菜 |
| WB-2-D3 | 梶 直子 | 小林 明日香 | 2 | 13 - 15 | 15 - 5 | 15 - 6 | 1 | 植田 清子 大井 葵 |
| WA-3 | 筑紫野市 | | 2 | | | | 1 | 築上郡 |
| WA-3-D1 | 名倉 千草 | 益田 裕紀子 | 0 | 6 - 15 | 9 - 15 | | 2 | 竹口 ひかり 安永 亜紀 |
| WA-3-D2 | 大石 瞳 | 蒲原 由季 | 2 | 15 - 11 | 15 - 6 | | 0 | 井上 佳代 中村 ひろか |
| WA-3-D3 | 阿久根 恭子 | 高山 景子 | 2 | 21 - 19 | 15 - 8 | | 0 | 池田 麻里子 斉藤 真智子 |
| WA-4 | 糟屋郡 | | 3 | | | | 0 | 嘉麻市 |
| WA-4-D1 | 猪瀬 道代 | 氷室 智子 | 2 | 15 - 5 | 15 - 8 | | 0 | 小田 なぎさ 坂本 あさみ |
| WA-4-D2 | 小柳 容子 | 溝川 由希子 | 2 | 15 - 6 | 15 - 6 | | 0 | 竹中 静香 仲島 あかね |
| WA-4-D3 | 富永 聡子 | 山口 竜子 | 2 | 15 - 5 | 15 - 4 | | 0 | 西野 由美 添田 敦子 |
| WA-5 | 宗像市 | | 2 | | | | 1 | 中間市 |
| WA-5-D1 | 林 睦 | 山本 ひろみ | | | | | キ | 小屋敷 あや 高山 理紗 |
| WA-5-D2 | 東濱 恵美 | 佐和 紗月 | 2 | 15 - 8 | 15 - 11 | | 0 | 高山 理紗 白木 実佳 |
| WA-5-D3 | 妹尾 実夏 | 新宅 美咲 | 0 | 9 - 15 | 13 - 15 | | 2 | 久木原 美樹 小屋敷 あや |
| WA-6 | 北九州市 | | 2 | | | | 1 | 大野城市 |
| WA-6-D1 | 伊藤 奈採 | 森 かおり | 2 | 15 - 3 | 15 - 3 | | 0 | 坂本 廣美 倉員 明子 |
| WA-6-D2 | 松田 美穂 | 後藤 明子 | 1 | 15 - 5 | 13 - 15 | 11 - 15 | 2 | 小松 詠美 竹中 朋佳 |
| WA-6-D3 | 島田 里菜 | 吉永 雅士美 | 2 | 15 - 13 | 15 - 8 | | 0 | 赤尾 由雅 本田 かほり |
| WB-7 | 福岡市 | | 3 | | | | 0 | 京都郡 |
| WB-7-D1 | 笹淵 麻美 | 児玉 裕美 | 2 | 14 - 16 | 15 - 11 | 15 - 8 | 1 | 渡辺 有由美 増田 眸 |
| WB-7-D2 | 岩切まりん | 山下 可奈 | 2 | 15 - 7 | 15 - 1 | | 0 | 群谷 美奈子 楠森 のぞみ |
| WB-7-D3 | 木下 浄子 | 清水 真未 | 2 | 17 - 15 | 15 - 5 | | 0 | 牟田 和恵 中山 まゆみ |
| WB-8 | 筑紫郡 | | 2 | | | | 1 | 飯塚市 |
| WB-8-D1 | 山本 千絵美 | 熊石 涼子 | 2 | 15 - 5 | 15 - 7 | | 0 | 西田 香絵 藤原 友子 |
| WB-8-D2 | 塚本 綾香 | 藤木 優衣 | 1 | 13 - 15 | 15 - 10 | 7 - 15 | 2 | 池口 治美 中小原 知子 |
| WB-8-D3 | 白水 真奈美 | 中原 幸代 | 2 | 15 - 11 | 15 - 10 | | 0 | 進藤 美紀 西本 留美 |
| WB-9 | 遠賀郡 | | 3 | | | | 0 | 福津市 |
| WB-9-D1 | 森田 奈津子 | 横山 沙知 | 2 | 15 - 12 | 15 - 8 | | 0 | 岩田 陽子 南野 直子 |
| WB-9-D2 | 横田 麻衣 | 谷口 智美 | 2 | 15 - 1 | 15 - 1 | | 0 | 本山 真紀子 村田 恵美 |
| WB-9-D3 | 新妻 あや美 | 石丸 ひかる | 2 | 15 - 6 | 15 - 13 | | 0 | 魚住 飛鳥香 上山 夏海 |
| WB-10 | 春日市 | | 3 | | | | 0 | 久留米市 |
| WB-10-D1 | 佐藤 亜希 | 後藤 直美 | 2 | 15 - 13 | 15 - 12 | | 0 | 小林 明日香 北原 幸 |
| WB-10-D2 | 小鶴 泉 | 薦田 美香 | 2 | 15 - 9 | 15 - 13 | | 0 | 梶 直子 原口 茜 |
| WB-10-D3 | 田中 麻以子 | 矢野 彰子 | 2 | 15 - 6 | 15 - 10 | | 0 | 角光 真智子 永尾 あゆみ |
| WA-11 | 筑紫野市 | | 2 | | | | 1 | 糟屋郡 |
| WA-11-D1 | 阿久根 恭子 | 高山 景子 | 2 | 15 - 9 | 15 - 8 | | 0 | 氷室 智子 溝川 由希子 |
| WA-11-D2 | 蒲原 美奈子 | 益田 裕紀子 | 0 | 8 - 15 | 9 - 15 | | 2 | 富永 聡子 山口 竜子 |
| WA-11-D3 | 大石 瞳 | 蒲原 由季 | 2 | 15 - 3 | 15 - 12 | | 0 | 猪瀬 道代 小柳 容子 |

種目： 女子一般

| 試合番号 | 市郡名 | | 得点 | | | | 市郡名 | |
|----------|--------|--------|----|---------|---------|---------|-----|--------------|
| | 選手名 | | 勝数 | 第1ゲーム | 第2ゲーム | 第3ゲーム | 勝数 | 選手名 |
| | A | | | A - B | A - B | A - B | | B |
| WA-12 | 北九州市 | | 2 | | | | 0 | 宗像市 |
| WA-12-D1 | 島田 里菜 | 吉永 雅士美 | 2 | 5 - 15 | 15 - 10 | 18 - 16 | 1 | 東濱 恵美 新宅 美咲 |
| WA-12-D2 | 伊藤 奈採 | 森 かおり | 2 | 15 - 1 | 15 - 2 | | 0 | 林 睦 山本 ひろみ |
| WA-12-D3 | 松田 美穂 | 後藤 明子 | | | | | | 佐和 紗月 妹尾 実夏 |
| WB-13 | 福岡市 | | 2 | | | | 0 | 筑紫郡 |
| WB-13-D1 | 笹渕 麻美 | 児玉 裕美 | 2 | 15 - 9 | 15 - 6 | | 0 | 白水 真奈美 塚本 綾香 |
| WB-13-D2 | 岩切まりん | 山下 可奈 | 2 | 15 - 11 | 11 - 15 | 21 - 19 | 1 | 藤木 優衣 中原 幸代 |
| WB-13-D3 | 木下 浄子 | 清水 真未 | | | | | | 山本 千絵美 熊石 涼子 |
| WB-14 | 遠賀郡 | | 2 | | | | 1 | 春日市 |
| WB-14-D1 | 新妻 あや美 | 石丸 ひかる | 0 | 13 - 15 | 12 - 15 | | 2 | 佐藤 亜希 後藤 直美 |
| WB-14-D2 | 横山 沙知 | 谷口 智美 | 2 | 15 - 8 | 15 - 2 | | 0 | 田中 麻以子 矢野 彰子 |
| WB-14-D3 | 森田 奈津子 | 横田 麻衣 | 2 | 15 - 8 | 18 - 16 | | 0 | 小鶴 泉 薦田 美香 |
| WA-15 | 筑紫野市 | | 2 | | | | 1 | 北九州市 |
| WA-15-D1 | 阿久根 恭子 | 大石 瞳 | 2 | 15 - 12 | 10 - 15 | 15 - 12 | 1 | 松田 美穂 後藤 明子 |
| WA-15-D2 | 名倉 千草 | 益田 裕紀子 | 0 | 6 - 15 | 4 - 15 | | 2 | 伊藤 奈採 森 かおり |
| WA-15-D3 | 蒲原 由季 | 高山 景子 | 2 | 15 - 5 | 6 - 15 | 15 - 12 | 1 | 久松 陽子 島田 里菜 |
| WB-16 | 遠賀郡 | | 2 | | | | 0 | 福岡市 |
| WB-16-D1 | 横山 沙知 | 横田 麻衣 | 2 | 15 - 13 | 15 - 12 | | 0 | 木下 浄子 清水 真未 |
| WB-16-D2 | 森田 奈津子 | 谷口 智美 | 2 | 15 - 12 | 15 - 5 | | 0 | 岩切まりん 山下 可奈 |
| WB-16-D3 | 新妻 あや美 | 石丸 ひかる | | | | | | 古賀 春美 笹渕 麻美 |

青年の部 (YM)

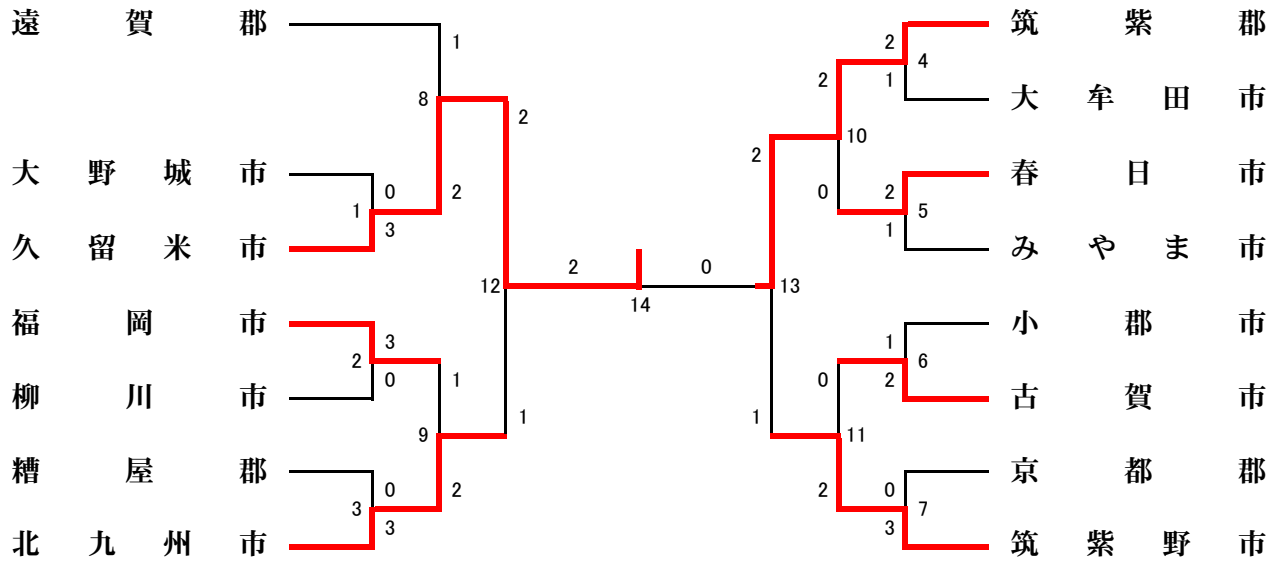

種目： 青年の部

| 試合番号 | 市 郡 名 | | 得 点 | | | | 市 郡 名 | |
|----------|--------|---------|-----|---------|---------|---------|-------|---------------|
| | 選 手 名 | | 勝数 | 第1ゲーム | 第2ゲーム | 第3ゲーム | 勝数 | 選 手 名 |
| | A | | | A - B | A - B | A - B | | B |
| YM-1 | 久留米市 | | 3 | | | | 0 | 大野城市 |
| YM-1-WD | 中村 智美 | 松尾 香奈 | 2 | 15 - 11 | 15 - 8 | | 0 | 松尾 旭 中西 聡子 |
| YM-1-MD | 大石 裕也 | 平山 貴祥 | 2 | 17 - 15 | 15 - 12 | | 0 | 永松 浩季 鎮守 将司 |
| YM-1-MX | 大石 裕也 | 有川 あゆみ | 2 | 15 - 12 | 15 - 11 | | 0 | 鎮守 将司 松尾 旭 |
| YM-2 | 福岡市 | | 3 | | | | 0 | 柳川市 |
| YM-2-WD | 山崎 三愛 | 田中 愛子 | 2 | 15 - 12 | 15 - 12 | | 0 | 黒田 千晶 島添 咲子 |
| YM-2-MD | 木村 元気 | 鳥谷部 雄史 | 2 | 15 - 11 | 15 - 12 | | 0 | 河口 滉 森田 雅也 |
| YM-2-MX | 堀田 和宏 | 鳥谷部 あずみ | 2 | 15 - 7 | 15 - 11 | | 0 | 島添 咲子 渡辺 夏樹 |
| YM-3 | 北九州市 | | 3 | | | | 0 | 糟屋郡 |
| YM-3-WD | 白石 久美子 | 安部 めぐみ | 2 | 15 - 8 | 15 - 12 | | 0 | 田島 紗加 永友 沙季 |
| YM-3-MD | 木村 昂史 | 山道 龍太 | 2 | 15 - 7 | 15 - 7 | | 0 | 藤田 祥平 西村 嘉騎 |
| YM-3-MX | 平田 真一郎 | 安部 めぐみ | 2 | 16 - 14 | 15 - 11 | | 0 | 大石 祐希 蒲池 美貴子 |
| YM-4 | 筑紫郡 | | 2 | | | | 1 | 大牟田市 |
| YM-4-WD | 高木 梢 | 白川 日登美 | 2 | 12 - 15 | 15 - 13 | 15 - 12 | 1 | 島崎 恵莉 松尾 梨香 |
| YM-4-MD | 高木 伸聡 | 木戸 啓登 | 2 | 15 - 3 | 15 - 3 | | 0 | 野口 達也 真西 優治 |
| YM-4-MX | 高木 孝二郎 | 白川 日登美 | 0 | 12 - 15 | 14 - 15 | | 2 | 野口 達也 島崎 恵莉 |
| YM-5 | 春日市 | | 2 | | | | 1 | みやま市 |
| YM-5-WD | 濱田 志織 | 湖城 里彩 | 2 | 15 - 1 | 15 - 10 | | 0 | 森 莉紗 坂口 祐麻 |
| YM-5-MD | 古川 光平 | 荒木 康成 | 2 | 15 - 2 | 15 - 10 | | 0 | 大木 祥平 大木 新介 |
| YM-5-MX | 片山 大輔 | 長野 香理 | 0 | 8 - 15 | 11 - 15 | | 2 | 大木 祥平 坂口 祐麻 |
| YM-6 | 古賀市 | | 2 | | | | 1 | 小郡市 |
| YM-6-WD | 嶋田 亜矢子 | 花田 亜紀 | 0 | 9 - 15 | 6 - 15 | | 2 | 村岡 玲奈 阿川 綾 |
| YM-6-MD | 目野 智大 | 中村 航平 | 2 | 15 - 12 | 15 - 6 | | 0 | 木下 恭輔 坂本 竜一 |
| YM-6-MX | 中村 航平 | 寺光 恵 | 2 | 15 - 10 | 12 - 15 | 15 - 10 | 1 | 坂本 竜一 村岡 玲奈 |
| YM-7 | 筑紫野市 | | 3 | | | | 0 | 京都郡 |
| YM-7-WD | 宮原 たまみ | 寺島 知穂 | 2 | 15 - 7 | 15 - 11 | | 0 | 津田 あゆみ 杉下 早紀 |
| YM-7-MD | 原 慎吾 | 和田 喜顕 | 2 | 15 - 6 | 15 - 8 | | 0 | 白川 賢一 高瀬 寛之 |
| YM-7-MX | 和田 喜顕 | 宮原 たまみ | 2 | 15 - 13 | 6 - 15 | 15 - 9 | 1 | 赤金 弘一 杉下 早紀 |
| YM-8 | 久留米市 | | 2 | | | | 1 | 遠賀郡 |
| YM-8-WD | 松尾 香奈 | 有川 あゆみ | 2 | 13 - 15 | 15 - 6 | 15 - 11 | 1 | 井上 朋美 新妻 未来 |
| YM-8-MD | 大石 裕也 | 平山 貴祥 | 1 | 10 - 15 | 15 - 10 | 7 - 15 | 2 | 中務 敬太 浜 滉輔 |
| YM-8-MX | 平山 貴祥 | 有川 あゆみ | 2 | 15 - 13 | 15 - 13 | | 0 | 中務 敬太 大野 恵 |
| YM-9 | 北九州市 | | 2 | | | | 1 | 福岡市 |
| YM-9-WD | 白石 久美子 | 安部 めぐみ | 1 | 10 - 15 | 15 - 13 | 12 - 15 | 2 | 山崎 三愛 田中 愛子 |
| YM-9-MD | 平田 真一郎 | 山道 龍太 | 2 | 17 - 15 | 15 - 10 | | 0 | 堀田 和宏 鳥谷部 雄史 |
| YM-9-MX | 木村 昂史 | 白石 久美子 | 2 | 15 - 5 | 15 - 6 | | 0 | 木村 元気 鳥谷部 あずみ |
| YM-10 | 筑紫郡 | | 2 | | | | 0 | 春日市 |
| YM-10-WD | 高木 梢 | 白川 日登美 | 2 | 15 - 12 | 15 - 10 | | 0 | 濱田 志織 湖城 里彩 |
| YM-10-MD | 高木 伸聡 | 木戸 啓登 | 2 | 15 - 12 | 15 - 12 | | 0 | 古川 光平 荒木 康成 |
| YM-10-MX | 高木 孝二郎 | 白川 日登美 | | | | | | 荒木 康成 濱田 志織 |
| YM-11 | 筑紫野市 | | 2 | | | | 0 | 古賀市 |
| YM-11-WD | 宮原 たまみ | 寺島 知穂 | 2 | 15 - 9 | 15 - 8 | | 0 | 嶋田 亜矢子 寺光 恵 |
| YM-11-MD | 原 慎吾 | 和田 喜顕 | 2 | 15 - 12 | 15 - 10 | | 0 | 目野 智大 中村 航平 |
| YM-11-MX | 和田 喜顕 | 宮原 たまみ | | | | | | 中村 航平 寺光 恵 |

種目： 青年の部

| 試合番号 | 市 郡 名 | | 得 点 | | | | 市 郡 名 | | |
|----------|--------|--------|-----|---------|---------|---------|-------|--------|--------|
| | 選 手 名 | | 勝数 | 第1ゲーム | 第2ゲーム | 第3ゲーム | 勝数 | 選 手 名 | |
| | A | | | A - B | A - B | A - B | | B | |
| YM-12 | 久留米市 | | 2 | | | | 1 | 北九州市 | |
| YM-12-WD | 松尾 香奈 | 有川 あゆみ | 2 | 15 - 6 | 15 - 10 | | 0 | 白石 久美子 | 安部 めぐみ |
| YM-12-MD | 大石 裕也 | 平山 貴祥 | 1 | 8 - 15 | 18 - 16 | 12 - 15 | 2 | 平田 真一郎 | 木村 昂史 |
| YM-12-MX | 平山 貴祥 | 有川 あゆみ | 2 | 11 - 15 | 15 - 7 | 15 - 11 | 1 | 平田 真一郎 | 白石 久美子 |
| YM-13 | 筑紫郡 | | 2 | | | | 1 | 筑紫野市 | |
| YM-13-WD | 高木 梢 | 白川 日登美 | 0 | 12 - 15 | 13 - 15 | | 2 | 宮原 たまみ | 寺島 知穂 |
| YM-13-MD | 高木 孝二郎 | 木戸 啓登 | 2 | 11 - 15 | 15 - 13 | 15 - 11 | 1 | 原 慎吾 | 和田 喜顕 |
| YM-13-MX | 高木 孝二郎 | 白川 日登美 | 2 | 15 - 9 | 15 - 13 | | 0 | 和田 喜顕 | 宮原 たまみ |
| YM-14 | 久留米市 | | 2 | | | | 0 | 筑紫郡 | |
| YM-14-WD | 松尾 香奈 | 有川 あゆみ | 2 | 15 - 7 | 15 - 8 | | 0 | 高木 梢 | 白川 日登美 |
| YM-14-MD | 大石 裕也 | 平山 貴祥 | 2 | 15 - 11 | 15 - 13 | | 0 | 高木 孝二郎 | 木戸 啓登 |
| YM-14-MX | 大石 裕也 | 有川 あゆみ | | | | | | 高木 孝二郎 | 白川 日登美 |

壮年男子Aパート (MMA)

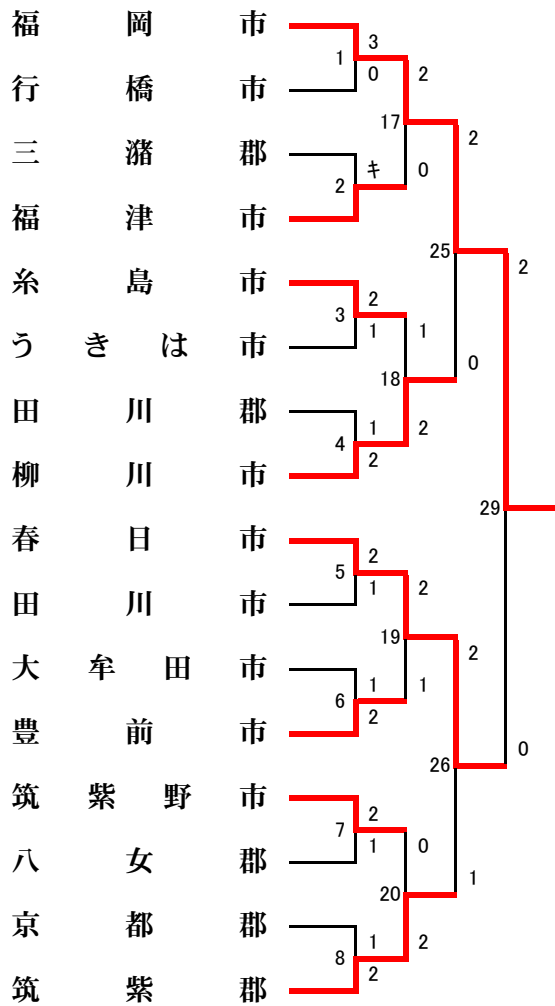

壮年男子Bパート (MMB)

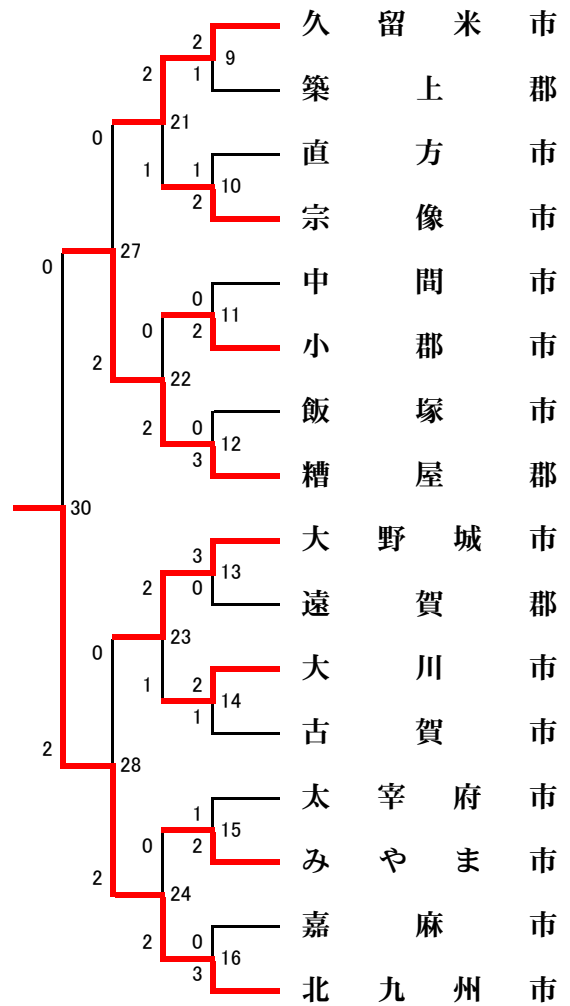

壮年女子Aパート(MWA)

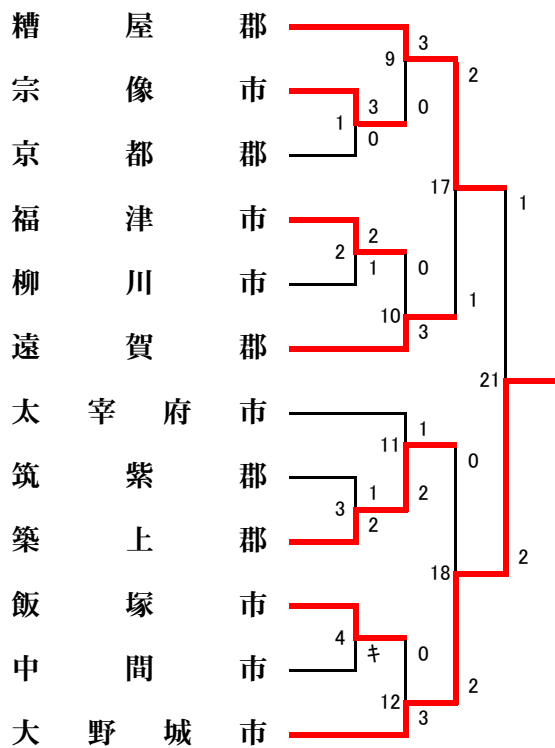

壮年女子Bパート (MWB)

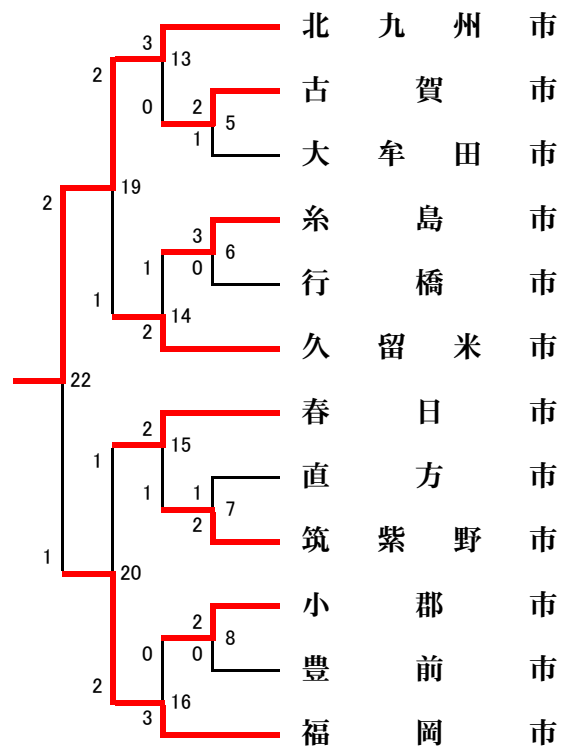

種目： 壮年男子

| 試合番号 | 市 郡 名 | | 得 点 | | | | 市 郡 名 | |
|-----------|--------|-------|-----|---------|---------|---------|-------|--------------|
| | 選 手 名 | | 勝数 | 第1ゲーム | 第2ゲーム | 第3ゲーム | 勝数 | 選 手 名 |
| | A | | | A - B | A - B | A - B | | B |
| MMA-1 | 福岡市 | | 3 | | | | 0 | 行橋市 |
| MMA-1-D1 | 久保 亮一 | 山本 智 | 2 | 15 - 6 | 15 - 8 | | 0 | 椋本 直弘 中原 和美 |
| MMA-1-D2 | 荒木 邦夫 | 佐藤 浩 | 2 | 15 - 3 | 15 - 8 | | 0 | 宮下 義幸 井上 淳一 |
| MMA-1-D3 | 中村 正巳 | 谷川 俊幸 | 2 | 15 - 9 | 15 - 4 | | 0 | 石井 健治 松本 博文 |
| MMA-2 | 三潁郡 | | キ | | | | | 福津市 |
| MMA-2-D1 | | | | | | | | |
| MMA-2-D2 | | | | | | | | |
| MMA-2-D3 | | | | | | | | |
| MMA-3 | 糸島市 | | 2 | | | | 1 | うきは市 |
| MMA-3-D1 | 重留 正行 | 平野 周二 | 2 | 15 - 3 | 15 - 11 | | 0 | 河野 光男 樋口 哲夫 |
| MMA-3-D2 | 笹野 広幸 | 小林 稔 | 1 | 15 - 12 | 10 - 15 | 8 - 15 | 2 | 江里口 芳治 野鶴 修 |
| MMA-3-D3 | 中村 真吾 | 檜崎 勝之 | 2 | 15 - 6 | 15 - 7 | | 0 | 沓形 県司 三俣 和弘 |
| MMA-4 | 柳川市 | | 2 | | | | 1 | 田川郡 |
| MMA-4-D1 | 諸藤 敏夫 | 羽江 雄司 | 2 | 15 - 3 | 15 - 5 | | 0 | 石谷 憲昭 林 秀明 |
| MMA-4-D2 | 吉川 徳明 | 本村 博隆 | 0 | 13 - 15 | 10 - 15 | | 2 | 植田 文弘 重藤 義和 |
| MMA-4-D3 | 梅崎 智行 | 武松 正 | 2 | 15 - 8 | 15 - 5 | | 0 | 西村 勇二 久多見 辰雄 |
| MMA-5 | 春日市 | | 2 | | | | 1 | 田川市 |
| MMA-5-D1 | 佐田 聡 | 笠寺 正浩 | 2 | 15 - 4 | 15 - 9 | | 0 | 佐藤 浩 中村 和彦 |
| MMA-5-D2 | 冨永 勝也 | 藤本 悟 | 0 | 11 - 15 | 11 - 15 | | 2 | 金子 猛 笹山 竜兵 |
| MMA-5-D3 | 村上 芳春 | 矢野 和生 | 2 | 15 - 7 | 15 - 8 | | 0 | 香川 二郎 水崎 雄二 |
| MMA-6 | 豊前市 | | 2 | | | | 1 | 大牟田市 |
| MMA-6-D1 | 末元 俊夫 | 上村 弘之 | 2 | 15 - 6 | 15 - 17 | 15 - 6 | 1 | 田尻 治泰 清水 弘 |
| MMA-6-D2 | 永石 和道 | 一木 浩 | 0 | 7 - 15 | 14 - 16 | | 2 | 原 亮一 池田 豪 |
| MMA-6-D3 | 高尾 裕次郎 | 岸垣 公也 | 2 | 15 - 8 | 13 - 15 | 15 - 12 | 1 | 小宮 孝吉 八木 秀樹 |
| MMA-7 | 筑紫野市 | | 2 | | | | 1 | 八女郡 |
| MMA-7-D1 | 高尾 一司 | 西岡 昌彦 | 2 | 15 - 16 | 15 - 10 | 15 - 6 | 1 | 丸山 正道 中村 好文 |
| MMA-7-D2 | 服部 洋一 | 小路 常光 | 2 | 15 - 11 | 15 - 6 | | 0 | 甲斐 哲也 清野 英樹 |
| MMA-7-D3 | 高山 剛 | 皆本 鋼輝 | 0 | 12 - 15 | 12 - 15 | | 2 | 三角 浩一 中山 健一 |
| MMA-8 | 筑紫郡 | | 2 | | | | 1 | 京都郡 |
| MMA-8-D1 | 林 実 | 安部 和公 | 1 | 11 - 15 | 15 - 8 | 10 - 15 | 2 | 伊藤 博史 松尾 孝幸 |
| MMA-8-D2 | 大石 周司 | 松永 圭五 | 2 | 12 - 15 | 15 - 10 | 15 - 13 | 1 | 淀川 将 種生 宣隆 |
| MMA-8-D3 | 中原 浩司 | 坂本 昇一 | 2 | 15 - 10 | 15 - 11 | | 0 | 郡谷 忠士 城井 五十二 |
| MMB-9 | 久留米市 | | 2 | | | | 1 | 築上郡 |
| MMB-9-D1 | 鹿毛 巖 | 関 清彦 | 0 | 15 - 17 | 3 - 15 | | 2 | 柴垣 浩之 神 信二 |
| MMB-9-D2 | 末永 幸司 | 藤枝 輝也 | 2 | 15 - 7 | 16 - 14 | | 0 | 堀 義隆 田村 賢一郎 |
| MMB-9-D3 | 吉山 修一 | 古賀 英明 | 2 | 15 - 7 | 15 - 9 | | 0 | 宮垣 博道 中森 博通 |
| MMB-10 | 宗像市 | | 2 | | | | 1 | 直方市 |
| MMB-10-D1 | 小出 寿郎 | 長内 弘之 | 2 | 15 - 7 | 15 - 7 | | 0 | 安永 哲也 足立 誠 |
| MMB-10-D2 | 中川 順野 | 吉井 俊 | 0 | 6 - 15 | 12 - 15 | | 2 | 小島 浩 宮崎 圭一 |
| MMB-10-D3 | 劉 丹江 | 坂本 義文 | 2 | 15 - 3 | 15 - 9 | | 0 | 保坂 秀則 長野 雅弘 |
| MMB-11 | 小郡市 | | 2 | | | | 0 | 中間市 |
| MMB-11-D1 | 合屋 幸太郎 | 竹井 洋志 | 2 | 15 - 5 | 15 - 7 | | 0 | 三好 滋久 三浦 明 |
| MMB-11-D2 | 竹之内 正人 | 福川 靖 | 2 | 15 - 1 | 15 - 5 | | 0 | 福田 豊 内山 嘉国 |
| MMB-11-D3 | 上田 公治 | 大城 孝弘 | | | | | キ | 福田 豊 三浦 明 |

種目： 壮年男子

| 試合番号 | 市 郡 名 | | 得 点 | | | | 市 郡 名 | | |
|-----------|--------|-------|-----|---------|---------|---------|-------|--------|-------|
| | 選 手 名 | | 勝数 | 第1ゲーム | 第2ゲーム | 第3ゲーム | 勝数 | 選 手 名 | |
| | A | | | A - B | A - B | A - B | | B | |
| MMB-12 | 糟屋郡 | | 3 | | | | 0 | 飯塚市 | |
| MMB-12-D1 | 坂口 輝敬 | 升野 博規 | 2 | 15 - 12 | 15 - 11 | | 0 | 平野清太 | 江藤与志喜 |
| MMB-12-D2 | 村岡 直孝 | 石井 裕昭 | 2 | 15 - 11 | 15 - 10 | | 0 | 姫島英治 | 藤原耕一 |
| MMB-12-D3 | 森田 正道 | 原田 一史 | 2 | 15 - 7 | 15 - 12 | | 0 | 安藤徹 | 西本淳一 |
| MMB-13 | 大野城市 | | 3 | | | | 0 | 遠賀郡 | |
| MMB-13-D1 | 吉松 克芳 | 日永田 広 | 2 | 15 - 6 | 15 - 11 | | 0 | 福島 賢治 | 松井 道男 |
| MMB-13-D2 | 長野 義詔 | 岡室 利彦 | 2 | 15 - 7 | 15 - 4 | | 0 | 吉田 久紀 | 今井 清志 |
| MMB-13-D3 | 右近 昭彦 | 松井 秀樹 | 2 | 15 - 12 | 18 - 16 | | 0 | 時枝 秀年 | 武内 那俊 |
| MMB-14 | 大川市 | | 2 | | | | 1 | 古賀市 | |
| MMB-14-D1 | 古賀 美彦 | 龍 貞行 | 2 | 15 - 10 | 15 - 9 | | 0 | 岡 洋二 | |
| MMB-14-D2 | 石橋 昌幸 | 佐藤 和幸 | 2 | 15 - 8 | 15 - 13 | | 0 | 山田 智利 | 外西 敏治 |
| MMB-14-D3 | 石井 正博 | 石橋 勝幸 | 0 | 4 - 15 | 3 - 15 | | 2 | 田島 由文 | 横手 明夫 |
| MMB-15 | みやま市 | | 2 | | | | 1 | 太宰府市 | |
| MMB-15-D1 | 坂口 浩二 | 松尾 友博 | 0 | 8 - 15 | 12 - 15 | | 2 | 三浦 啓一 | 種子 智人 |
| MMB-15-D2 | 中尾 俊雄 | 下川 功真 | 2 | 15 - 8 | 15 - 9 | | 0 | 橋本 高信 | 日高 義治 |
| MMB-15-D3 | 古賀 秀臣 | 境 悟 | 2 | 15 - 13 | 15 - 13 | | 0 | 山本 一浩 | 岩崎 弘毅 |
| MMB-16 | 北九州市 | | 3 | | | | 0 | 嘉麻市 | |
| MMB-16-D1 | 波多野 勝哉 | 古田 謙二 | 2 | 15 - 6 | 15 - 5 | | 0 | 白石 二郎 | 後藤 広宣 |
| MMB-16-D2 | 勝部 龍平 | 宮崎 賢一 | 2 | 15 - 8 | 15 - 6 | | 0 | 竹中 和之 | 永富 栄仁 |
| MMB-16-D3 | 水口 明彦 | 金子 太郎 | 2 | 15 - 5 | 15 - 7 | | 0 | 伊藤 宏樹 | 川原 幸二 |
| MMA-17 | 福岡市 | | 2 | | | | 0 | 福津市 | |
| MMA-17-D1 | 椋本 浩行 | 山本 智 | 2 | 15 - 8 | 15 - 8 | | 0 | 橋本 知和 | 塚本 一男 |
| MMA-17-D2 | 荒木 邦夫 | 佐藤 浩 | 2 | 15 - 5 | 15 - 8 | | 0 | 松木 厚廣 | 古閑 義久 |
| MMA-17-D3 | 谷川 俊幸 | 久保 亮一 | | | | | | 後藤 俊一 | 吉田 哲男 |
| MMA-18 | 柳川市 | | 2 | | | | 1 | 糸島市 | |
| MMA-18-D1 | 吉川 徳明 | 本村 博隆 | 2 | 15 - 8 | 8 - 15 | 15 - 10 | 1 | 重留 正行 | 平野 周二 |
| MMA-18-D2 | 諸藤 敏夫 | 羽江 雄司 | 0 | 9 - 15 | 7 - 15 | | 2 | 中村 真吾 | 檜崎 勝之 |
| MMA-18-D3 | 梅崎 智行 | 武松 正 | 2 | 15 - 13 | 15 - 11 | | 0 | 笹野 広幸 | 小林 稔 |
| MMA-19 | 春日市 | | 2 | | | | 1 | 豊前市 | |
| MMA-19-D1 | 佐田 聡 | 笠寺 正浩 | 0 | 8 - 15 | 18 - 20 | | 2 | 岸垣 公也 | 上村 弘之 |
| MMA-19-D2 | 村上 芳春 | 矢野 和生 | 2 | 15 - 9 | 15 - 8 | | 0 | 高尾 裕次郎 | 末元 俊夫 |
| MMA-19-D3 | 富永 勝也 | 藤本 悟 | 2 | 15 - 6 | 14 - 16 | 15 - 9 | 1 | 永石 和道 | 一木 浩 |
| MMA-20 | 筑紫郡 | | 2 | | | | 0 | 筑紫野市 | |
| MMA-20-D1 | 中原 浩司 | 坂本 昇一 | 2 | 15 - 13 | 15 - 12 | | 0 | 高山 剛 | 西岡 昌彦 |
| MMA-20-D2 | 大石 周司 | 松永 圭五 | 2 | 12 - 15 | 15 - 9 | 15 - 8 | 1 | 服部 洋一 | 小路 常光 |
| MMA-20-D3 | 林 実 | 安部 和公 | | | | | | 高尾 一司 | 皆本 鋼輝 |
| MMB-21 | 久留米市 | | 2 | | | | 1 | 宗像市 | |
| MMB-21-D1 | 末永 幸司 | 藤枝 輝也 | 2 | 15 - 11 | 15 - 7 | | 0 | 劉 丹江 | 坂本 義文 |
| MMB-21-D2 | 吉山 修一 | 古賀 英明 | 1 | 13 - 15 | 15 - 9 | 9 - 15 | 2 | 小出 寿郎 | 長内 弘之 |
| MMB-21-D3 | 鹿毛 巖 | 関 清彦 | 2 | 9 - 15 | 15 - 9 | 15 - 12 | 1 | 中川 順野 | 吉井 俊 |
| MMB-22 | 糟屋郡 | | 2 | | | | 0 | 小郡市 | |
| MMB-22-D1 | 村岡 直孝 | 石井 裕昭 | 2 | 15 - 8 | 15 - 11 | | 0 | 竹之内 正人 | 福川 靖 |
| MMB-22-D2 | 森田 正道 | 原田 一史 | 2 | 15 - 13 | 15 - 13 | | 0 | 東川 巧 | 上田 公治 |
| MMB-22-D3 | 坂口 輝敬 | 升野 博規 | | | | | | 合屋 幸太郎 | 竹井 洋志 |

種目： 壮年男子

| 試合番号 | 市 郡 名 | | 得 点 | | | | 市 郡 名 | | |
|-----------|--------|-------|-----|---------|---------|---------|-------|-------|-------|
| | 選 手 名 | | 勝数 | 第1ゲーム | 第2ゲーム | 第3ゲーム | 勝数 | 選 手 名 | |
| | A | | | A - B | A - B | A - B | | B | |
| MMB-23 | 大野城市 | | 2 | | | | 1 | 大川市 | |
| MMB-23-D1 | 吉松 克芳 | 日永田 広 | 0 | 5 - 15 | 11 - 15 | | 2 | 古賀 美彦 | 龍 貞行 |
| MMB-23-D2 | 長野 義詔 | 岡室 利彦 | 2 | 15 - 8 | 15 - 7 | | 0 | 石橋 昌幸 | 佐藤 和幸 |
| MMB-23-D3 | 右近 昭彦 | 松井 秀樹 | 2 | 15 - 4 | 15 - 5 | | 0 | 石井 正博 | 石橋 勝幸 |
| MMB-24 | 北九州市 | | 2 | | | | 0 | みやま市 | |
| MMB-24-D1 | 勝部 龍平 | 宮崎 賢一 | 2 | 16 - 14 | 12 - 15 | 15 - 6 | 1 | 中尾 俊雄 | 下川 功真 |
| MMB-24-D2 | 水口 明彦 | 金子 太郎 | 2 | 15 - 3 | 15 - 2 | | 0 | 古賀 秀臣 | 境 悟 |
| MMB-24-D3 | 波多野 勝哉 | 古田 謙二 | | | | | | 坂口 浩二 | 松尾 友博 |
| MMA-25 | 福岡市 | | 2 | | | | 0 | 柳川市 | |
| MMA-25-D1 | 中村 正巳 | 谷川 俊幸 | 2 | 15 - 8 | 15 - 8 | | 0 | 諸藤 敏夫 | 吉川 徳明 |
| MMA-25-D2 | 久保 亮一 | 椋本 浩行 | 2 | 15 - 3 | 15 - 7 | | 0 | 梅崎 智行 | 本村 博隆 |
| MMA-25-D3 | 荒木 邦夫 | 佐藤 浩 | | | | | | 羽江 雄司 | 武松 正 |
| MMA-26 | 春日市 | | 2 | | | | 1 | 筑紫郡 | |
| MMA-26-D1 | 富永 勝也 | 藤本 悟 | 1 | 9 - 15 | 15 - 10 | 10 - 15 | 2 | 大石 周司 | 松永 圭五 |
| MMA-26-D2 | 村上 芳春 | 矢野 和生 | 2 | 15 - 10 | 9 - 15 | 15 - 11 | 1 | 中原 浩司 | 林 実 |
| MMA-26-D3 | 佐田 聡 | 笠寺 正浩 | 2 | 15 - 8 | 15 - 4 | | 0 | 坂本 昇一 | 安部 和公 |
| MMB-27 | 糟屋郡 | | 2 | | | | 0 | 久留米市 | |
| MMB-27-D1 | 村岡 直孝 | 石井 裕昭 | 2 | 15 - 12 | 16 - 14 | | 0 | 末永 幸司 | 藤枝 輝也 |
| MMB-27-D2 | 森田 正道 | 原田 一史 | 2 | 15 - 11 | 15 - 12 | | 0 | 吉山 修一 | 古賀 英明 |
| MMB-27-D3 | 坂口 輝敬 | 升野 博規 | | | | | | 鹿毛 巖 | 関 清彦 |
| MMB-28 | 北九州市 | | 2 | | | | 0 | 大野城市 | |
| MMB-28-D1 | 水口 明彦 | 金子 太郎 | 2 | 17 - 19 | 15 - 12 | 15 - 6 | 1 | 長野 義詔 | 松井 秀樹 |
| MMB-28-D2 | 波多野 勝哉 | 古田 謙二 | 2 | 15 - 11 | 15 - 6 | | 0 | 岡室 利彦 | 右近 昭彦 |
| MMB-28-D3 | 勝部 龍平 | 宮崎 賢一 | | | | | | 吉松 克芳 | 日永田 広 |
| MMA-29 | 福岡市 | | 2 | | | | 0 | 春日市 | |
| MMA-29-D1 | 荒木 邦夫 | 佐藤 浩 | 2 | 15 - 10 | 15 - 7 | | 0 | 佐田 聡 | 笠寺 正浩 |
| MMA-29-D2 | 中村 正巳 | 椋本 浩行 | 2 | 15 - 6 | 15 - 11 | | 0 | 村上 芳春 | 矢野 和生 |
| MMA-29-D3 | 谷川 俊幸 | 久保 亮一 | | | | | | 富永 勝也 | 藤本 悟 |
| MMB-30 | 北九州市 | | 2 | | | | 0 | 糟屋郡 | |
| MMB-30-D1 | 波多野 勝哉 | 古田 謙二 | 2 | 15 - 8 | 13 - 15 | 15 - 6 | 1 | 村岡 直孝 | 石井 裕昭 |
| MMB-30-D2 | 勝部 龍平 | 宮崎 賢一 | 2 | 15 - 10 | 11 - 15 | 15 - 7 | 1 | 坂口 輝敬 | 升野 博規 |
| MMB-30-D3 | 水口 明彦 | 金子 太郎 | | | | | | 森田 正道 | 原田 一史 |

種目： 壮年女子

| 試合番号 | 市 郡 名 | | 得 点 | | | | 市 郡 名 | |
|-----------|--------|---------|-----|---------|---------|---------|-------|---------------|
| | 選 手 名 | | 勝数 | 第1ゲーム | 第2ゲーム | 第3ゲーム | 勝数 | 選 手 名 |
| | A | | | A - B | A - B | A - B | | B |
| MWA-1 | 宗像市 | | 3 | | | | 0 | 京都郡 |
| MWA-1-D1 | 石隈 弘子 | 平瀬 久美子 | 2 | 15 - 7 | 15 - 17 | 15 - 6 | 1 | 森田 奈津美 木村 美千枝 |
| MWA-1-D2 | 松元 栄子 | 松野 博子 | 2 | 15 - 10 | 15 - 9 | | 0 | 横山 彰子 梶川 昌子 |
| MWA-1-D3 | 中川 玲子 | 山下 和代 | 2 | 16 - 14 | 15 - 13 | | 0 | 城井 京子 小山 美知子 |
| MWA-2 | 福津市 | | 2 | | | | 1 | 柳川市 |
| MWA-2-D1 | 船津 佐和子 | 金重 愛 | 2 | 15 - 5 | 15 - 8 | | 0 | 目野 美香 古賀 くみ子 |
| MWA-2-D2 | 塚本 智美 | 西田 美奈子 | 1 | 15 - 5 | 15 - 17 | 10 - 15 | 2 | 江口 理佐子 城島 百合 |
| MWA-2-D3 | 松本 祐子 | 松木 美津子 | | | | | キ | 梅崎 智恵子 信國 寛恵 |
| MWA-3 | 築上郡 | | 2 | | | | 1 | 筑紫郡 |
| MWA-3-D1 | 猫田 由美 | 中村 真澄 | 2 | 15 - 10 | 15 - 10 | | 0 | 中野 英子 東 初美 |
| MWA-3-D2 | 山本 妙子 | 松本 千鈴 | 2 | 15 - 7 | 15 - 9 | | 0 | 飛永 和子 白水 美恵子 |
| MWA-3-D3 | 本好 早美 | 新家 公美 | 0 | 7 - 15 | 8 - 15 | | 2 | 岩本 敬子 黒田 晶子 |
| MWA-4 | 飯塚市 | | | | | | キ | 中間市 |
| MWA-4-D1 | 服部 奈美子 | 伊藤 銘子 | | | | | | |
| MWA-4-D2 | 高木 喜代美 | 吉野 真理 | | | | | | |
| MWA-4-D3 | 藤井 恵子 | 瓜生 直子 | | | | | | |
| MWB-5 | 古賀市 | | 2 | | | | 1 | 大牟田市 |
| MWB-5-D1 | 藤本 恵美 | 桜井 真理子 | 2 | 15 - 9 | 15 - 5 | | 0 | 渡辺 みどり 板床 京子 |
| MWB-5-D2 | 山田 哲子 | | 2 | 15 - 13 | 15 - 13 | | 0 | 高木 恵理 岩元 民子 |
| MWB-5-D3 | 大久保 正子 | 柴山 恵美子 | 0 | 10 - 15 | 11 - 15 | | 2 | 金坂 弘子 深澤 庸子 |
| MWB-6 | 糸島市 | | 3 | | | | 0 | 行橋市 |
| MWB-6-D1 | 持田 由美 | 小林 絵美 | 2 | 15 - 8 | 15 - 5 | | 0 | 村山 秀子 佐伯 直子 |
| MWB-6-D2 | 笹野 篤子 | 土田 令子 | 2 | 12 - 15 | 15 - 10 | 15 - 10 | 1 | 児玉 みどり 野島 律子 |
| MWB-6-D3 | 川口 祐子 | 佐々木 るみ子 | 2 | 17 - 15 | 15 - 13 | | 0 | 木下 康子 鶴田 輝子 |
| MWB-7 | 筑紫野市 | | 2 | | | | 1 | 直方市 |
| MWB-7-D1 | 北橋 淑恵 | 平尾 みち代 | 1 | 15 - 8 | 17 - 15 | 9 - 15 | 2 | 森 和子 西村 美智子 |
| MWB-7-D2 | 木場 文香 | 大隈 良子 | 2 | 15 - 5 | 15 - 5 | | 0 | 寺崎 まち子 内藤 美紀 |
| MWB-7-D3 | 穴野 由起子 | 真子 圭子 | 2 | 12 - 15 | 15 - 10 | 15 - 7 | 1 | 佐伯 博子 宮崎 美代子 |
| MWB-8 | 小郡市 | | 2 | | | | 0 | 豊前市 |
| MWB-8-D1 | 古賀 ひとみ | 大城 真記 | 2 | 15 - 11 | 9 - 15 | 15 - 6 | 1 | 牧野 由香 上村 千春 |
| MWB-8-D2 | 松尾 広美 | 小嶋 敏子 | 2 | 15 - 2 | 15 - 11 | | 0 | 平木 志穂 上野 小百合 |
| MWB-8-D3 | 中谷 優子 | 武内 裕子 | | | | | キ | 荒牧 幸代 牧野 由香 |
| MWA-9 | 糟屋郡 | | 3 | | | | 0 | 宗像市 |
| MWA-9-D1 | 野添 聡美 | 九郎丸 留美子 | 2 | 15 - 3 | 15 - 7 | | 0 | 石隈 弘子 平瀬 久美子 |
| MWA-9-D2 | 米倉 清美 | 中里 文 | 2 | 15 - 11 | 15 - 12 | | 0 | 中川 玲子 山下 和代 |
| MWA-9-D3 | 東郷 桂子 | 山田 裕枝 | 2 | 15 - 8 | 15 - 4 | | 0 | 松元 栄子 松野 博子 |
| MWA-10 | 遠賀郡 | | 3 | | | | 0 | 福津市 |
| MWA-10-D1 | 占部 礼子 | 吉野 ひとみ | 2 | 15 - 12 | 15 - 9 | | 0 | 西田 美奈子 塚本 智美 |
| MWA-10-D2 | 横川 英子 | 前田 七恵 | 2 | 15 - 7 | 15 - 7 | | 0 | 船津 佐和子 金重 愛 |
| MWA-10-D3 | 矢野 一葉 | 森 恵子 | 2 | 15 - 6 | 15 - 10 | | 0 | 松木 美津子 藤丸 亜矢 |
| MWA-11 | 築上郡 | | 2 | | | | 1 | 太宰府市 |
| MWA-11-D1 | 猫田 由美 | 中村 真澄 | 2 | 15 - 12 | 15 - 9 | | 0 | 川崎 真由美 城戸 富士子 |
| MWA-11-D2 | 山本 妙子 | 松本 千鈴 | 2 | 15 - 12 | 15 - 12 | | 0 | 岩崎 治美 谷 真理子 |
| MWA-11-D3 | 本好 早美 | 新家 公美 | 1 | 15 - 13 | 12 - 15 | 6 - 15 | 2 | 辛嶋 有里 諫山 由美子 |

種目： 壮年女子

| 試合番号 | 市 郡 名 | | 得 点 | | | | 市 郡 名 | |
|-----------|--------|---------|-----|---------|---------|---------|-------|---------------|
| | 選 手 名 | | 勝数 | 第1ゲーム | 第2ゲーム | 第3ゲーム | 勝数 | 選 手 名 |
| | A | | | A - B | A - B | A - B | | B |
| MWA-12 | 大野城市 | | 3 | | | | 0 | 飯塚市 |
| MWA-12-D1 | 岡室 智子 | 関 英子 | 2 | 15 - 8 | 15 - 5 | | 0 | 高木 喜代美 吉野 真理 |
| MWA-12-D2 | 古賀 ひとみ | 小林 優美 | 2 | 15 - 5 | 15 - 10 | | 0 | 服部 奈美子 伊藤 銘子 |
| MWA-12-D3 | 川谷 明子 | 太郎良 佳子 | 2 | 15 - 8 | 15 - 8 | | 0 | 藤井 恵子 瓜生 直子 |
| MWB-13 | 北九州市 | | 3 | | | | 0 | 古賀市 |
| MWB-13-D1 | 田仲 晶子 | 福井 敬子 | 2 | 15 - 6 | 15 - 4 | | 0 | 加藤 洋子 柴山 恵美子 |
| MWB-13-D2 | 松山 裕子 | 吉岡 雅子 | 2 | 15 - 2 | 15 - 2 | | 0 | 山田 哲子 |
| MWB-13-D3 | 入沢 智美 | 堂山 貴美子 | 2 | 15 - 5 | 15 - 7 | | 0 | 藤本 恵美 桜井 真理子 |
| MWB-14 | 久留米市 | | 2 | | | | 1 | 糸島市 |
| MWB-14-D1 | 権藤 加世子 | 田籠 明美 | 0 | 8 - 15 | 10 - 15 | | 2 | 持田 由美 小林 絵美 |
| MWB-14-D2 | 川島 美佐子 | 黒田 ゆかり | 2 | 15 - 9 | 15 - 5 | | 0 | 笹野 篤子 土田 令子 |
| MWB-14-D3 | 池尻 昭子 | 徳丸 綾子 | 2 | 15 - 9 | 15 - 2 | | 0 | 川口 祐子 佐々木 るみ子 |
| MWB-15 | 春日市 | | 2 | | | | 1 | 筑紫野市 |
| MWB-15-D1 | 梶谷 みゆき | 田中 ゆり子 | 1 | 15 - 10 | 4 - 15 | 15 - 17 | 2 | 木場 文香 大隈 良子 |
| MWB-15-D2 | 豊田 真奈美 | 玉利 ゆかり | 2 | 15 - 6 | 15 - 5 | | 0 | 宍野 由起子 真子 圭子 |
| MWB-15-D3 | 井元 章子 | 内野 由香 | 2 | 15 - 10 | 15 - 13 | | 0 | 北橋 淑恵 平尾 みち代 |
| MWB-16 | 福岡市 | | 3 | | | | 0 | 小郡市 |
| MWB-16-D1 | 田中 恵子 | 仁田原 智都代 | 2 | 15 - 13 | 15 - 10 | | 0 | 古賀 ひとみ 大城 真記 |
| MWB-16-D2 | 吉野 由美子 | 大倉野 基子 | 2 | 15 - 12 | 15 - 9 | | 0 | 中谷 優子 武内 裕子 |
| MWB-16-D3 | 永松 立子 | 谷脇 洋子 | 2 | 15 - 8 | 15 - 8 | | 0 | 松尾 広美 小嶋 敏子 |
| MWA-17 | 糟屋郡 | | 2 | | | | 1 | 遠賀郡 |
| MWA-17-D1 | 東郷 桂子 | 山田 裕枝 | 2 | 15 - 6 | 15 - 9 | | 0 | 占部 礼子 吉野 ひとみ |
| MWA-17-D2 | 中里 文 | 鳥越 澄子 | 0 | 9 - 15 | 10 - 15 | | 2 | 横川 英子 前田 七恵 |
| MWA-17-D3 | 野添 聡美 | 九郎丸 留美子 | 2 | 15 - 6 | 15 - 9 | | 0 | 矢野 一葉 森 恵子 |
| MWA-18 | 大野城市 | | 2 | | | | 0 | 築上郡 |
| MWA-18-D1 | 川谷 明子 | 小林 優美 | 2 | 15 - 11 | 15 - 6 | | 0 | 猫田 由美 中村 真澄 |
| MWA-18-D2 | 岩原 恵美子 | 太郎良 佳子 | 2 | 13 - 15 | 15 - 9 | 15 - 8 | 1 | 山本 妙子 松本 千鈴 |
| MWA-18-D3 | 古賀 ひとみ | 関 英子 | | | | | | 近藤 妙子 新家 公美 |
| MWB-19 | 北九州市 | | 2 | | | | 1 | 久留米市 |
| MWB-19-D1 | 田仲 晶子 | 福井 敬子 | 0 | 16 - 18 | 14 - 16 | | 2 | 池尻 昭子 徳丸 綾子 |
| MWB-19-D2 | 松山 裕子 | 堂山 貴美子 | 2 | 15 - 5 | 15 - 11 | | 0 | 川島 美佐子 黒田 ゆかり |
| MWB-19-D3 | 吉岡 雅子 | 入沢 智美 | 2 | 15 - 7 | 15 - 8 | | 0 | 権藤 加世子 田籠 明美 |
| MWB-20 | 福岡市 | | 2 | | | | 1 | 春日市 |
| MWB-20-D1 | 永松 立子 | 金子 正子 | 2 | 15 - 6 | 15 - 5 | | 0 | 内野 由香 梶谷 みゆき |
| MWB-20-D2 | 田中 恵子 | 仁田原 智都代 | 0 | 11 - 15 | 14 - 16 | | 2 | 豊田 真奈美 玉利 ゆかり |
| MWB-20-D3 | 吉野 由美子 | 大倉野 基子 | 2 | 15 - 7 | 15 - 5 | | 0 | 吉田 純子 田中 ゆり子 |
| MWA-21 | 大野城市 | | 2 | | | | 1 | 糟屋郡 |
| MWA-21-D1 | 古賀 ひとみ | 関 英子 | 2 | 8 - 15 | 15 - 6 | 15 - 8 | 1 | 野添 聡美 九郎丸 留美子 |
| MWA-21-D2 | 川谷 明子 | 小林 優美 | 0 | 14 - 16 | 10 - 15 | | 2 | 東郷 桂子 山田 裕枝 |
| MWA-21-D3 | 岩原 恵美子 | 太郎良 佳子 | 2 | 15 - 9 | 15 - 10 | | 0 | 米倉 清美 中里 文 |
| MWB-22 | 北九州市 | | 2 | | | | 1 | 福岡市 |
| MWB-22-D1 | 松山 裕子 | 吉岡 雅子 | 1 | 7 - 15 | 15 - 10 | 15 - 17 | 2 | 永松 立子 金子 正子 |
| MWB-22-D2 | 入沢 智美 | 堂山 貴美子 | 2 | 15 - 1 | 15 - 8 | | 0 | 田中 恵子 仁田原 智都代 |
| MWB-22-D3 | 田仲 晶子 | 福井 敬子 | 2 | 15 - 11 | 15 - 7 | | 0 | 吉野 由美子 大倉野 基子 |

監督・選手一覧【一般男子の部】

順不同

| | 北九州市 | 福岡市 | 大牟田市 | 久留米市 | 飯塚市 |
|----|-------|-------|-------|-------|-------|
| 監督 | 矢野 豊貴 | 谷川 聡 | 園田 秀勝 | 荒井 誠一 | 藤原 敦 |
| 選手 | 中森 茂雄 | 石川 亮太 | 柿原 辰繁 | 宮本 誠 | 藤原 敦 |
| 〃 | 黒田 泰志 | 柳川 昌弘 | 河野 雅人 | 馬場 崇 | 西田 宏之 |
| 〃 | 黒田 真司 | 中田 裕樹 | 平島 悠希 | 江本 智 | 川原 田力 |
| 〃 | 菊地 洋平 | 成相 圭 | 平川 三成 | 梶 将典 | 進 健司 |
| 〃 | 千原 亮太 | 古賀 昌文 | 高松 泰 | 田村 隆志 | 脇元 一彰 |
| 〃 | | 笹渕 崇志 | 濱崎 権蓉 | 大坪 貴志 | 迫田 和也 |

| | 柳川市 | 大川市 | 行橋市 | 小郡市 | 筑紫野市 |
|----|--------|-------|--------|-------|-------|
| 監督 | 宇都宮 慎吾 | 石井 和明 | 宮崎 慎一郎 | 池端 康弘 | 池上 暁 |
| 選手 | 木下 剛仁 | 土井 洋輝 | 南 友也 | 池端 康弘 | 鳥飼 真宏 |
| 〃 | 高田 正美 | 山口 宏満 | 楠根 浩一 | 牛嶋 貴弘 | 古賀 斉彬 |
| 〃 | 黒田 宗一朗 | 吉武 祐治 | 宮崎 慎一郎 | 大島 明 | 白井 悟 |
| 〃 | 山本 克也 | 角町 猛春 | 永尾 隼人 | 西山 和孝 | 吉田 信貴 |
| 〃 | 櫻木 淳裕 | | 安東 拓也 | 米永 英人 | 大平 真志 |
| 〃 | 山本 雄介 | | 松口 琢磨 | 上村 大輔 | 成清 貴仁 |

| | 春日市 | 大野城市 | 太宰府市 | 福津市 | 朝倉市 |
|----|-------|-------|-------|-------|-------|
| 監督 | 山下 雅智 | 立石 欣司 | 淵上 和樹 | 森 一弘 | 藤井 謙二 |
| 選手 | 山下 雅智 | 石田 裕明 | 淵上 和樹 | 森 一弘 | 妹川 利夫 |
| 〃 | 後藤 一真 | 立石 欣司 | 原田 寛史 | 花芳 孝侑 | 山見 貴史 |
| 〃 | 上野 博隆 | 神農 雄彦 | 伊藤 翔 | 柳 智之 | 大藪 順平 |
| 〃 | 矢野 亨 | 蘇木 健二 | 執行 裕介 | 石橋 剛雄 | 和田 行広 |
| 〃 | 田中 啓輔 | 安倍 孝典 | 岡 洋一 | 萩尾 健太 | 林 大貴 |
| 〃 | 高田 英志 | 小松 大樹 | 今福 誠二 | 武末 潔 | 林 義祐 |

| | みやま市 | 筑紫郡 | 糟屋郡 | 遠賀郡 | 鞍手郡 |
|----|--------|--------|--------|-------|-------|
| 監督 | 福入 毅 | 永山 宜孝 | 森 政光 | 小澤 旭 | 萬田 宏 |
| 選手 | 福入 毅 | 永山 宜孝 | 三崎 剛 | 小澤 旭 | 皆田 芳郎 |
| 〃 | 石河 政彦 | 山口 健児 | 森 政光 | 永島 栄 | 萬田 優太 |
| 〃 | 重富 俊和 | 福田 良介 | 内村 徹平 | 吉田 龍司 | 萬田 翔太 |
| 〃 | 橋本 健太郎 | 日下部 正実 | 飯室 美智雄 | 近藤 早寿 | 工藤 芳孝 |
| 〃 | 上津原 清 | 井口 真人 | 馬田 佑哉 | 桑野 秀則 | 越智 雅之 |
| 〃 | 櫻井 祐二 | | 田口 嘉重 | 廣渡 正剛 | 鎌倉 恵介 |

| | 田川郡 | 京都郡 | 築上郡 |
|----|-------|-------|--------|
| 監督 | 中村 亮二 | 中山 剛 | 小木戸 健太 |
| 選手 | 中村 亮二 | 中山 剛 | 宿利 典人 |
| 〃 | 松永 紘征 | 楠森 章弘 | 下堀 修司 |
| 〃 | 中村 竜也 | 岩見 太士 | 森下 信一 |
| 〃 | 北代 省吾 | 小堀 悟志 | 齋藤 拓摩 |
| 〃 | 大井 多一 | 有田 賢司 | 山下 大輔 |
| 〃 | 稲垣 寿一 | 中谷 勇 | 織田 洋平 |

監督・選手一覧【一般女子の部】

順不同

| | 北九州市 | 福岡市 | 久留米市 | 飯塚市 | 中間市 |
|----|--------|---------|--------|--------|--------|
| 監督 | 米田 英 憲 | 古賀 春 美 | 久保山 令子 | 池口 治 美 | 杷野 智絵美 |
| 選手 | 松田 美 穂 | 古賀 春 美 | 角光 真智子 | 池口 治 美 | 杷野 智絵美 |
| 〃 | 後藤 明 子 | 木下 浄 子 | 永尾 あゆみ | 中小原 知子 | 高山 理 紗 |
| 〃 | 久松 陽 子 | 笹 渕 麻 美 | 梶 直 子 | 西田 香 絵 | 久木原 美樹 |
| 〃 | 伊藤 奈 探 | 岩 切 まりん | 小林 明日香 | 藤原 友 子 | 白木 実 佳 |
| 〃 | 島田 里 菜 | 清 水 真 未 | 北 原 幸 | 進藤 美 紀 | 小屋敷 あや |
| 〃 | 吉永 雅士美 | 山 下 可 奈 | 原 口 茜 | 佐々木 由子 | 藤田 敦 子 |
| 〃 | 森 か おり | 児 玉 裕 美 | 野口 由美子 | 西本 留 美 | 五郎丸 美希 |

| | 小郡市 | 筑紫野市 | 春日市 | 大野城市 | 宗像市 |
|----|--------|--------|--------|--------|--------|
| 監督 | 守屋 羊 子 | 高山 裕 子 | 佐藤 亜 希 | 山田 明 子 | 石飛 桃 江 |
| 選手 | 守屋 羊 子 | 阿久根 恭子 | 佐藤 亜 希 | 山田 明 子 | 東濱 恵 美 |
| 〃 | 白石 美加子 | 大 石 瞳 | 後藤 直 美 | 坂本 廣 美 | 林 睦 |
| 〃 | 古賀 智恵美 | 蒲原 由 季 | 小 鶴 泉 | 小松 詠 美 | 山本 ひろみ |
| 〃 | 中江 明 子 | 名倉 千 草 | 田中 麻以子 | 赤尾 由 雅 | 佐和 紗 月 |
| 〃 | 廣松 京 子 | 高山 景 子 | 矢野 彰 子 | 本田 かほり | 妹尾 実 夏 |
| 〃 | 中山 朱 美 | 蒲原 美奈子 | 薦田 美 香 | 倉員 明 子 | 新宅 美 咲 |
| 〃 | 中堀 美 幸 | 益田 裕紀子 | 加藤 祐 子 | 竹中 朋 佳 | 秋山 信 江 |

| | 福津市 | 嘉麻市 | 筑紫郡 | 糟屋郡 | 遠賀郡 |
|----|--------|--------|--------|--------|--------|
| 監督 | 岩田 陽 子 | 田中 邦 子 | 吉 田 宏 | 山田 幸 司 | 森田 奈津子 |
| 選手 | 岩田 陽 子 | 小田 なぎさ | 白水 真奈美 | 猪瀬 道 代 | 森田 奈津子 |
| 〃 | 南野 直 子 | 竹中 静 香 | 塚本 綾 香 | 氷室 智 子 | 横山 沙 知 |
| 〃 | 本山 真紀子 | 坂本 あさみ | 山本 千絵美 | 小柳 容 子 | 横田 麻 衣 |
| 〃 | 魚住 飛鳥香 | 西野 由 美 | 熊石 涼 子 | 溝川 由希子 | 谷口 智 美 |
| 〃 | 上山 夏 海 | 仲島 あかね | 中原 千恵美 | 富永 聡 子 | 新妻 あや美 |
| 〃 | 村田 恵 美 | 添田 敦 子 | 藤木 優 衣 | 岩上 直 美 | 石丸 ひかる |
| 〃 | | 白石 美津江 | 中原 幸 代 | 山口 竜 子 | |

| | 田川郡 | 京都郡 | 築上郡 |
|----|--------|--------|--------|
| 監督 | 並川 順 子 | 牟田 トシ子 | 則尾 亜紀子 |
| 選手 | 手塚 陽 菜 | 牟田 和 恵 | 池田 麻里子 |
| 〃 | 吉田 千 枝 | 中山 まゆみ | 井上 佳 代 |
| 〃 | 植田 清 子 | 渡辺 有由美 | 山下 香 織 |
| 〃 | 大 井 葵 | 群谷 美奈子 | 斉藤 真智子 |
| 〃 | 中筋 泰 世 | 辻 綾 華 | 竹口 ひかり |
| 〃 | 東地 加代子 | 増 田 眸 | 中村 ひろか |
| 〃 | | 楠森 のぞみ | 安永 亜 紀 |

監督・選手一覧【青年の部】

順不同

| | 北九州市 | 福岡市 | 大牟田市 | 久留米市 | 柳川市 |
|----|-----------|-------------|---------|-----------|---------|
| 監督 | 森 和 弘 | 原 田 孝 敏 | 入 江 睦 雄 | 小 形 公 一 | 藤 原 賢 二 |
| 選手 | 平 田 真 一 郎 | 木 村 元 気 | 野 口 達 也 | 大 石 裕 也 | 河 口 滉 |
| 〃 | 木 村 昂 史 | 堀 田 和 宏 | 真 西 優 治 | 平 山 貴 祥 | 森 田 雅 也 |
| 〃 | 山 道 龍 太 | 鳥 谷 部 雄 史 | | 河 野 友 保 | 渡 辺 夏 樹 |
| 〃 | 白 石 久 美 子 | 山 崎 三 愛 | 島 崎 惠 莉 | 中 村 智 美 | 黒 田 千 晶 |
| 〃 | 安 部 め ぐ み | 鳥 谷 部 あ ず み | 松 尾 梨 香 | 松 尾 香 奈 | 島 添 咲 子 |
| 〃 | | 田 中 愛 子 | | 有 川 あ ゆ み | |

| | 小郡市 | 筑紫野市 | 春日市 | 大野城市 | 古賀市 |
|----|---------|-----------|---------|---------|-----------|
| 監督 | 福 田 孝 美 | 柚 木 崎 宏 | 片 山 大 輔 | 松 尾 旭 | 中 村 航 平 |
| 選手 | 木 下 恭 輔 | 原 慎 吾 | 片 山 大 輔 | 村 上 雅 弥 | 目 野 智 大 |
| 〃 | 坂 本 竜 一 | 前 田 浩 輔 | 古 川 光 平 | 永 松 浩 季 | 古 川 正 崇 |
| 〃 | 伊 藤 佑 輔 | 和 田 喜 顕 | 荒 木 康 成 | 鎮 守 将 司 | 中 村 航 平 |
| 〃 | 村 岡 玲 奈 | 宮 原 た ま み | 濱 田 志 織 | 松 尾 旭 | 嶋 田 亜 矢 子 |
| 〃 | 阿 川 綾 | 寺 島 知 穂 | 湖 城 里 彩 | 蘇 木 麗 華 | 花 田 亜 紀 |
| 〃 | | 成 清 友 美 | 長 野 香 理 | 中 西 聡 子 | 寺 光 恵 |

| | みやま市 | 筑紫郡 | 糟屋郡 | 遠賀郡 | 京都郡 |
|----|---------|-----------|-----------|---------|-----------|
| 監督 | 清 村 俊 信 | 柴 田 徳 裕 | 藤 田 祥 平 | 森 嶋 通 之 | 赤 金 弘 一 |
| 選手 | 大 木 祥 平 | 高 木 伸 聡 | 藤 田 祥 平 | 中 務 敬 太 | 赤 金 弘 一 |
| 〃 | 大 木 新 介 | 高 木 孝 二 郎 | 西 村 嘉 騎 | 浜 滉 輔 | 白 川 賢 一 |
| 〃 | | 木 戸 啓 登 | 大 石 祐 希 | | 高 瀬 寛 之 |
| 〃 | 森 莉 紗 | 高 木 梢 | 田 島 紗 加 | 大 野 恵 | 津 田 あ ゆ み |
| 〃 | 坂 口 祐 麻 | 白 川 日 登 美 | 永 友 沙 季 | 井 上 朋 美 | 杉 下 早 紀 |
| 〃 | | 青 柳 夏 海 | 蒲 池 美 貴 子 | 新 妻 未 来 | |

監督・選手一覧【壮年男子の部】

順不同

| | 北九州市 | 福岡市 | 大牟田市 | 久留米市 | 直方市 |
|----|-------|------|------|------|------|
| 監督 | 堂山武 | 高尾孔 | 片山繁樹 | 岡野守 | 富安謙吾 |
| 選手 | 堂山武 | 中村正巳 | 片山繁樹 | 吉山修一 | 保坂秀則 |
| 〃 | 水口明彦 | 谷川俊幸 | 小宮孝吉 | 古賀英明 | 長野雅弘 |
| 〃 | 勝部龍平 | 荒木邦夫 | 原亮一 | 末永幸司 | 安永哲也 |
| 〃 | 波多野勝哉 | 佐藤浩 | 八木秀樹 | 藤枝輝也 | 小島浩 |
| 〃 | 宮崎賢一 | 久保亮一 | 池田豪 | 徳丸裕明 | 足立誠 |
| 〃 | 金子太郎 | 椋本浩行 | 田尻治泰 | 鹿毛巖 | 相場清満 |
| 〃 | 古田謙二 | 山本智 | 清水弘 | 関清彦 | 宮崎圭一 |

| | 飯塚市 | 田川市 | 柳川市 | 大川市 | 行橋市 |
|----|-------|------|------|------|------|
| 監督 | 土居勝政 | 水崎一彦 | 梅崎智行 | 大淵金道 | 椋本直弘 |
| 選手 | 平野清太 | 水崎一彦 | 諸藤敏夫 | 石橋昌幸 | 椋本直弘 |
| 〃 | 安藤徹 | 香川二郎 | 梅崎智行 | 石井正博 | 中原和美 |
| 〃 | 姫島英治 | 金子猛 | 吉川徳明 | 田中泰敏 | 宮下義幸 |
| 〃 | 寿福一浩 | 佐藤浩 | 羽江雄司 | 古賀美彦 | 井上淳一 |
| 〃 | 藤原耕一 | 笹山竜兵 | 武松正 | 龍貞行 | 石井健治 |
| 〃 | 西本淳一 | 中村和彦 | 古川憲一 | 佐藤和幸 | 松本博文 |
| 〃 | 江藤与志喜 | 水崎雄二 | 本村博隆 | 石橋勝幸 | 杉本真紀 |

| | 豊前市 | 中間市 | 小郡市 | 筑紫野市 | 春日市 |
|----|-------|------|-------|------|------|
| 監督 | 一松豊弘 | 三好滋久 | 上田公治 | 八尋弘和 | 銘莉秀明 |
| 選手 | 高尾裕次郎 | 三好滋久 | 上田公治 | 真鍋聡 | 廣渡道信 |
| 〃 | 末元俊夫 | 福田豊 | 竹之内正人 | 高尾一司 | 佐田聡 |
| 〃 | 岸垣公也 | 白木隆生 | 大城孝弘 | 服部洋一 | 村上芳春 |
| 〃 | 上村弘之 | 三浦明 | 福川靖 | 高山剛 | 笠寺正浩 |
| 〃 | 永石和道 | 大里伸一 | 東川巧 | 小路常光 | 矢野和生 |
| 〃 | 一木浩 | 内山嘉国 | 合屋幸太郎 | 西岡昌彦 | 富永勝也 |
| 〃 | 岩崎滋雄 | | 竹井洋志 | 皆本鋼輝 | 藤本悟 |

| | 大野城市 | 宗像市 | 太宰府市 | 糸島市 | 古賀市 |
|----|------|------|------|------|------|
| 監督 | 長野義詔 | 元岡鋼基 | 山本一浩 | 檜崎勝之 | 塩田康裕 |
| 選手 | 長野義詔 | 小出寿郎 | 山本一浩 | 重留正行 | 田島由文 |
| 〃 | 吉松克芳 | 長内弘之 | 三浦啓一 | 平野周二 | 山田智利 |
| 〃 | 岡室利彦 | 元岡鋼基 | 種子智人 | 笹野広幸 | 外西敏治 |
| 〃 | 右近昭彦 | 中川順野 | 岩崎弘毅 | 小林稔 | 桜井雄一 |
| 〃 | 日永田広 | 吉井俊 | 橋本高信 | 中村真吾 | 岡洋二 |
| 〃 | 関明雄 | 劉丹江 | 日高義治 | 檜崎勝之 | 横手明夫 |
| 〃 | 松井秀樹 | 坂本義文 | 鶴田博文 | | |

| | 福津市 | うきは市 | 嘉麻市 | みやま市 | 筑紫郡 |
|----|------|-------|------|------|------|
| 監督 | 森野秀雄 | 杵形さゆみ | 西村光昭 | 坂口孝治 | 大石周司 |
| 選手 | 後藤俊一 | 河野光男 | 白石二郎 | 坂口浩二 | 大石周司 |
| 〃 | 日高澄具 | 江里口芳治 | 竹中和之 | 千井庸衛 | 松永圭五 |
| 〃 | 橋本知和 | 樋口哲夫 | 後藤広宣 | 中尾俊雄 | 中原浩司 |
| 〃 | 松木厚廣 | 野鶴修 | 永富栄仁 | 古賀秀臣 | 坂本昇一 |
| 〃 | 吉田哲男 | 杵形県司 | 伊藤宏樹 | 下川功真 | 林実 |
| 〃 | 塚本一男 | 三俣和弘 | 川原幸二 | 松尾友博 | 安部和公 |
| 〃 | 古閑義久 | 生野喜久 | 縄田秀則 | 境悟 | |

監督・選手一覧【壮年男子の部】

順不同

| | 糟屋郡 | 遠賀郡 | 三潞郡 | 八女郡 | 田川郡 |
|----|---------|---------|-----------|---------|-----------|
| 監督 | 谷 元 季 治 | 時 枝 秀 年 | 上之蘭 拓男 | 三 角 浩 一 | 石 谷 憲 昭 |
| 選手 | 梅 津 正 博 | 時 枝 秀 年 | 北 島 美 智 男 | 三 角 浩 一 | 石 谷 憲 昭 |
| ” | 村 岡 直 孝 | 福 島 賢 治 | 栗 丸 浩 美 | 甲 斐 哲 也 | 西 村 勇 二 |
| ” | 石 井 裕 昭 | 吉 田 久 紀 | 岡 崎 好 宏 | 中 山 健 一 | 谷 隆 治 |
| ” | 森 田 正 道 | 今 井 清 志 | 佐 藤 昭 三 | 緒 方 修 二 | 久 多 見 辰 雄 |
| ” | 坂 口 輝 敬 | 松 井 道 男 | 堀 田 光 一 | 丸 山 正 道 | 植 田 文 弘 |
| ” | 升 野 博 規 | 武 内 那 俊 | 原 康 平 | 中 村 好 文 | 重 藤 義 和 |
| ” | 原 田 一 史 | | | 清 野 英 樹 | 林 秀 明 |

| | 京都郡 | 築上郡 |
|----|-----------|-----------|
| 監督 | 淀 川 将 | 奥 家 英 之 |
| 選手 | 淀 川 将 | 柴 垣 浩 之 |
| ” | 郡 谷 忠 士 | 神 信 二 |
| ” | 城 井 五 十 二 | 宮 垣 博 道 |
| ” | 種 生 宣 隆 | 奥 家 英 之 |
| ” | 富 村 道 徳 | 中 森 博 通 |
| ” | 伊 藤 博 史 | 堀 義 隆 |
| ” | 松 尾 孝 幸 | 田 村 賢 一 郎 |

監督・選手一覧【壮年女子の部】

順不同

| | 北九州市 | 福岡市 | 大牟田市 | 久留米市 | 直方市 |
|----|--------|---------|--------|--------|--------|
| 監督 | 香月 美津子 | 緒方 蓉子 | 金坂 俊彦 | 勝本 幸子 | 石谷 数子 |
| 選手 | 松山 裕子 | 田中 恵子 | 金坂 弘子 | 池尻 昭子 | 長野 晴子 |
| 〃 | 吉岡 雅子 | 仁田原 智都代 | 渡辺 みどり | 権藤 加世子 | 寺崎 まち子 |
| 〃 | 入沢 智美 | 吉野 由美子 | 深澤 庸子 | 田籠 明美 | 佐伯 博子 |
| 〃 | 桶本 百合子 | 大倉野 基子 | 板床 京子 | 徳丸 綾子 | 内藤 美紀 |
| 〃 | 堂山 貴美子 | 永松 立子 | 高木 恵理 | 川島 美佐子 | 森 和子 |
| 〃 | 田仲 晶子 | 谷脇 洋子 | 岩元 民子 | 黒田 ゆかり | 西村 美智子 |
| 〃 | 福井 敬子 | 金子 正子 | 瀬口 睦美 | 永松 利枝子 | 宮崎 美代子 |

| | 飯塚市 | 柳川市 | 行橋市 | 豊前市 | 中間市 |
|----|--------|--------|--------|--------|--------|
| 監督 | 藤井 恵子 | 武松 光代 | 村山 正利 | 岡井 恵美 | 岩崎 洋子 |
| 選手 | 藤井 恵子 | 梅崎 智恵子 | 児玉 みどり | 牧野 由香 | 福田 長代 |
| 〃 | 服部 奈美子 | 城島 百合 | 野島 律子 | 上村 千春 | 幸野 まゆみ |
| 〃 | 高木 喜代美 | 古賀 くみ子 | 木下 康子 | 平木 志穂 | 中島 玲子 |
| 〃 | 伊藤 銘子 | 信國 寛恵 | 鶴田 輝子 | 上野 小百合 | 高橋 玲子 |
| 〃 | 吉野 真理 | 江口 理佐子 | 村山 秀子 | 荒牧 幸代 | 岩崎 浩美 |
| 〃 | 瓜生 直子 | 目野 美香 | 佐伯 直子 | 中村 郁 | 甲木 愛子 |
| 〃 | 内村 紀子 | | 松田 栄子 | 安仲 京子 | 宮本 昌美 |

| | 小郡市 | 筑紫野市 | 春日市 | 大野城市 | 宗像市 |
|----|--------|--------|--------|--------|--------|
| 監督 | 岡崎 通代 | 真子 圭子 | 井元 章子 | 川谷 明子 | 松野 博子 |
| 選手 | 古賀 ひとみ | 田代 正子 | 井元 章子 | 川谷 明子 | 中川 玲子 |
| 〃 | 松尾 広美 | 木場 文香 | 豊田 真奈美 | 岡室 智子 | 山下 和代 |
| 〃 | 小嶋 敏子 | 北橋 淑恵 | 内野 由香 | 古賀 ひとみ | 松元 栄子 |
| 〃 | 大城 真記 | 平尾 みち代 | 玉利 ゆかり | 小林 優美 | 松野 博子 |
| 〃 | 中谷 優子 | 穴野 由起子 | 吉田 純子 | 岩原 恵美子 | 高橋 理恵 |
| 〃 | 武内 裕子 | 真子 圭子 | 梶谷 みゆき | 太郎良 佳子 | 石隈 弘子 |
| 〃 | 光安 京子 | 大隈 良子 | 田中 ゆり子 | 関 英子 | 平瀬 久美子 |

| | 太宰府市 | 糸島市 | 古賀市 | 福津市 | 筑紫郡 |
|----|--------|---------|--------|--------|--------|
| 監督 | 一木 房枝 | 小林 絵美 | 西 さゆり | 西田 美奈子 | 岩本 敬子 |
| 選手 | 川崎 真由美 | 笹野 篤子 | 山田 哲子 | 西田 美奈子 | 岩本 敬子 |
| 〃 | 城戸 富士子 | 土田 令子 | 加藤 洋子 | 船津 佐和子 | 中野 英子 |
| 〃 | 辛嶋 有里 | 石井 真理子 | 大久保 正子 | 塚本 智美 | 東 初美 |
| 〃 | 諫山 由美子 | 川口 祐子 | 藤本 恵美 | 松本 祐子 | 黒田 晶子 |
| 〃 | 岩崎 治美 | 佐々木 るみ子 | 柴山 恵美子 | 松木 美津子 | 飛永 和子 |
| 〃 | 谷 真理子 | 持田 由美 | 桜井 真理子 | 金 重 愛 | 白水 美恵子 |
| 〃 | 勢馬 ひろみ | 小林 絵美 | | 藤丸 亜矢 | 内野 那智子 |

| | 糟屋郡 | 遠賀郡 | 京都郡 | 築上郡 |
|----|---------|--------|--------|-------|
| 監督 | 山田 裕枝 | 矢野 一葉 | 森田 弘美 | 近藤 妙子 |
| 選手 | 野添 聡美 | 矢野 一葉 | 城井 京子 | 山本 妙子 |
| 〃 | 九郎丸 留美子 | 横川 英子 | 小山 美知子 | 猫田 由美 |
| 〃 | 米倉 清美 | 占部 礼子 | 横山 彰子 | 近藤 妙子 |
| 〃 | 中里 文 | 森 恵子 | 梶川 昌子 | 中村 真澄 |
| 〃 | 東郷 桂子 | 前田 七恵 | 森田 奈津美 | 本好 早美 |
| 〃 | 山田 裕枝 | 吉野 ひとみ | 奥 照美 | 松本 千鈴 |
| 〃 | 鳥越 澄子 | | 木村 美千枝 | 新家 公美 |