

# 第30回 福岡県 小学生選抜バドミントン大会

## 第8回 福岡県 小学生バドミントン大会

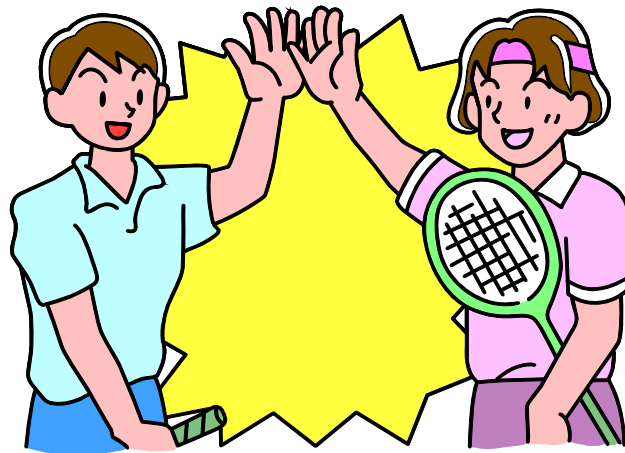

日時 平成23年3月5日（土）

会場 北九州市立総合体育館

主催 福岡県バドミントン協会  
福岡県小学生バドミントン連盟

後援 福岡県教育委員会・（財）福岡県体育協会  
北九州市・北九州市教育委員会  
・（財）北九州市体育協会

主管 福岡県小学生バドミントン連盟  
北九州市バドミントン協会

# おはようスポーツ

## 柳・桜山組に栄冠 男子6年以下

### 県小学生選抜バドミントン大会

第30回県小学生選抜バドミントン大会が5日、北九州市総合体育館(八幡東区)であり、早春の日にシャトルを追いつなが

ら楽しんだ。県内からダブルスに男女120組、シングルスに120人が参加し、予選リーグを戦い、決勝ト

ーナメントで上位を目指した。また、第8回県小学生大会も行われ、ダブルスに113組、シングルス

に250人が激戦を展開した。

◇第30回県小学生選抜バドミントン大会(5日・北九州市総合体育館)

【男子】(複)4年以下

①石橋陸・山崎孝樹(岡垣Jr) ②肥田木武・阿久根直輝(COLORS・山家ウイングス) ③栗原雅人・高橋洗士(JBC小倉) ④栗木洗太・末永雄佑(八幡西Jr) ⑤5年以下

①田嶋輝哉・伊藤良樹(岡垣Jr) ②渡辺幹也・豊田智至(スマッシュ宝満・春日イーグルス) ③小村飛雄・米田悠馬(岡垣Jr) ④南太陽・河野雄太(福浜Jr) ⑤6年以下

①柳秀俊・桜山和夫(八幡西Jr) ②江田昂弘・八色駿(JBC小倉) ③鳥本嵩人・金子真大(岡垣Jr) ④山本ひかる・砂坂優太(瀬高Jr)

〈単〉4年以下 ①石橋陸 ②山崎孝樹 ③末永雄佑 ④肥田木武 ⑤5年以下 ①金子真大 ②伊藤良樹 ③田嶋輝哉 ④藤川敬(須恵Jr) ⑤6年以下 ①久場圭祐(岡垣Jr) ②江田昂弘 ③柳秀俊 ④河野敦紘(岡垣Jr)

【女子】(複)4年以下 ①田嶋珠姫・内山智尋(岡垣Jr) ②八岩望・大野夕月(海老津Jr) ③三原杏佳・浜田七海(瀬石Jr)

山崎菜奈・田中慧(同) ⑤5年以下 ①高橋佑妃・桜山春佳(北九州スピリッツ) ②井上未鈴・山本一葉(須恵Jr) ③八岩葵・江口桃(海老津Jr) ④馬渡さくら・松浦なる(板付Jr) ⑤6年以下 ①松山奈未・宮原美樹(岡垣Jr) ②大林智代・洲上葵良(北九州Jr) ③大野琴乃・広渡友望(海老津Jr) ④川床菜奈華・西島瑞希(岡垣Jr)

〈単〉4年以下 ①内山智尋 ②桜山春佳 ③中村麻蒼(岡垣Jr) ④黒木絢香(三国Jr) ⑤5年以下 ①高橋佑妃 ②長谷美彩希(京都ク) ③江川文香(岡垣Jr) ④八岩葵 ⑤6年以下 ①松山奈未 ②宮原美樹 ③肥田木あかり(COLORS) ④大野琴乃

◇第8回県小学生バドミントン大会(5日・北九州市総合体育館)

【男子】(複)4年以下 ①米田織義馬・明神光太郎(岡垣Jr) ②花田渉・花田彬(さつき会) ③片岡秀太・尾方括充(JBC小倉) ④井上亮太郎・田中裕人(高良内ク) ⑤5年以下

①石川涼太・上野改斗(中井Jr) ②小林道弘・中村庸介(シユニア長住) ③岩口大輝・的山将大(北九州スピリッツ) ④福岡洗一・徳田結子(戸畑コムス) ⑤6年以下 ①戸越将太・加藤大和(八幡西Jr)

②松木宏多朗・二見真史(北九州Jr) ③赤星広天・犬丸広道(戸畑コムス) ④久松玲雄・原口一樹(JBC小倉・西戸畑Jr)

〈単〉4年以下 ①森蘭車也(椎田Jr) ②米田織義馬 ③鳥貫誠(戸畑コムス) ④上野壮規(博多南Jr) ⑤5年以下 ①二見真史 ②福岡陸(八幡西Jr) ③岩口大輝 ④石川涼太 ⑤6年以下 ①沖崎実(中間Jr) ②赤星広天 ③久松玲雄 ④嶋心(山家ウイングス)

【女子】(複)4年以下 ①浜原楓和・下垣芹奈(岡垣Jr) ②古賀葉月・永尾彩(庄馬ク) ③池辺真咲・上竹静香(大池Jr) ④木林歩美・鷹尾すみれ(久留米聳サイレント) ⑤5年以下 ①原野美樹・岩佐香桜里(福浜Jr) ②中島舞・旭沙予(大池Jr) ③田中美緒 ④後藤優風(三宅Jr) ⑤石川共笑・伊藤瑠華(春日イーグルス) ⑥6年以下 ①坪根愛梨・星野千優(足立ク) ②稲光明莉・高瀬菜理子(福浜Jr) ③武田彩果 ④宮瑞菜(北九州Jr) ⑤渡辺風香・角屋瑞穂(戸畑コムス)

〈単〉4年以下 ①楠城奈央(椎田Jr) ②木林歩美 ③浜原楓和 ④西川舞香(岡垣Jr) ⑤5年以下 ①高瀬菜理子 ②榎善眠(北九州Jr) ③肥田彩純(寿山ク) ④赤瀬真子(高良内ク) ⑤6年以下 ①渡辺風香 ②広木彩華(田主丸パワフルンズ) ③一宮瑞菜 ④武内美公(海老津Jr)



任せて 男子ダブルス4年以下の部の攻防―北九州市総合体育館

大会名 第30回 福岡県小学生選抜バドミントン大会成績

種 目	男子		女子	
小学4年生以下単	優勝	石橋 陸(岡垣ジュニア)	優勝	内山 智尋(岡垣ジュニア)
	準優勝	山崎 孝樹(岡垣ジュニア)	準優勝	櫻山 春佳(北九州スピリッツ)
	3 位	末永 雄佑(八幡西ジュニア) 肥田木 武(COLORS)	3 位	中村 麻誉(岡垣ジュニア) 黒木 絢香(三国ジュニア)
小学5年生以下単	優勝	金子 真大(岡垣ジュニア)	優勝	高橋 佑妃(北九州スピリッツ)
	準優勝	伊藤 良樹(岡垣ジュニア)	準優勝	長谷 美彩稀(京都クラブ)
	3 位	田島 輝哉(岡垣ジュニア) 藤川 敬(須恵ジュニア)	3 位	江川 文香(岡垣ジュニア) 八岩 葵(海老津ジュニア)
小学6年生以下単	優勝	久場 圭祐(岡垣ジュニア)	優勝	松山 奈未(岡垣ジュニア)
	準優勝	江田 昂弘(JBC小倉)	準優勝	宮原 美樹(岡垣ジュニア)
	3 位	柳 秀俊(八幡西ジュニア) 河野 敦紘(岡垣ジュニア)	3 位	肥田木 あかり(COLORS) 大野 琴乃(海老津ジュニア)
小学4年生以下複	優勝	石橋 陸(岡垣ジュニア) 山崎 孝樹(岡垣ジュニア)	優勝	田島 珠姫(岡垣ジュニア) 内山 智尋(岡垣ジュニア)
	準優勝	肥田木 武(COLORS) 阿久根 直輝(山家ウイングス)	準優勝	八岩 望(海老津ジュニア) 大野 夕月(海老津ジュニア)
	3 位	栗原 雅人(JBC小倉) 高橋 洸士(JBC小倉) 栗木 洸太(八幡西ジュニア) 末永 雄佑(八幡西ジュニア)	3 位	三原 杏佳(満石ジュニア) 濱田 七海(満石ジュニア) 山崎 菜奈(満石ジュニア) 田中 慧(満石ジュニア)
小学5年生以下複	優勝	田島 輝哉(岡垣ジュニア) 伊藤 良樹(岡垣ジュニア)	優勝	高橋 佑妃(北九州スピリッツ) 櫻山 春佳(北九州スピリッツ)
	準優勝	渡邊 幹也(スマッシュ宝満) 豊田 智至(春日イーグルス)	準優勝	井上 未鈴(須恵ジュニア) 山本 一葉(須恵ジュニア)
	3 位	小村 飛雄(岡垣ジュニア) 米田 悠馬(岡垣ジュニア) 南 太陽(福浜ジュニア) 河野 雄太(福浜ジュニア)	3 位	八岩 葵(海老津ジュニア) 江口 桃(海老津ジュニア) 馬渡 さくら(板付ジュニア) 松浦 なる(板付ジュニア)
小学6年生以下複	優勝	柳 秀俊(八幡西ジュニア) 櫻山 和太(八幡西ジュニア)	優勝	松山 奈未(岡垣ジュニア) 宮原 美樹(岡垣ジュニア)
	準優勝	江田 昂弘(JBC小倉) 八色 駿(JBC小倉)	準優勝	大林 智代(北九州ジュニア) 湊上 奏良(北九州ジュニア)
	3 位	鳥本 嵩人(岡垣ジュニア) 金子 真大(岡垣ジュニア) 山本 ひかる(瀬高ジュニア) 砂坂 優太(瀬高ジュニア)	3 位	大野 琴乃(海老津ジュニア) 広渡 友望(海老津ジュニア) 川床 菜奈華(岡垣ジュニア) 西島 瑞希(岡垣ジュニア)

第30回 福岡県小学生選抜バドミントン大会要項

- 主 催 福岡県バドミントン協会・福岡県小学生バドミントン連盟
- 後 援 福岡県教育委員会・北九州市・(財)北九州市体育協会
- 主 管 福岡県小学生バドミントン連盟・北九州市バドミントン協会
- 日 時 平成 23年 3月5日(土) 9時～(種目:単・複)
- 会 場 北九州市立総合体育館
- 種 目 6年生以下 男子 単, 複      6年生以下 女子 単, 複  
5年生以下 男子 単, 複      5年生以下 女子 単, 複  
4年生以下 男子 単, 複      4年生以下 女子 単, 複
- 参加資格 各地区予選による選手

大会名 第8回 福岡県小学生バドミントン大会成績

種 目	男子		女子	
小学4年生以下単	優勝	森菌 隼也(椎田ジュニア)	優勝	楠城 奈央(椎田ジュニア)
	準優勝	米田 織義馬(岡垣ジュニア)	準優勝	木林 歩美(久留米聾サイレント)
	3 位	島貫 誠(戸畑コムスポ) 上野 壮視(博多南ジュニア)	3 位	濱原 楓和(岡垣ジュニア) 西川 舞香(岡垣ジュニア)
小学5年生以下単	優勝	二見 真史(北九州ジュニア)	優勝	高瀬 茉理子(福浜ジュニア)
	準優勝	福嶋 陸(八幡西ジュニア)	準優勝	崔 善眠(北九州ジュニア)
	3 位	岩口 大輝(北九州スピリッツ) 石川 涼太(中井ジュニア)	3 位	肥田 彩純(寿山クラブ) 赤瀬 真子(高良内クラブ)
小学6年生以下単	優勝	沖崎 実(中間ジュニア)	優勝	渡辺 風香(戸畑コムスポ)
	準優勝	赤星 廣大(戸畑コムスポ)	準優勝	廣木 彩華(田主丸パワーフレンズ)
	3 位	久松 玲雄(JBC小倉) 高嶋 心(山家ウイングス)	3 位	一宮 瑞菜(北九州ジュニア) 武内 美公(海老津ジュニア)
小学4年生以下複	優勝	米田 織義馬(岡垣ジュニア) 明神 光太郎(岡垣ジュニア)	優勝	濱原 楓和(岡垣ジュニア) 下垣 芹奈(岡垣ジュニア)
	準優勝	花田 渉(さつき会) 花田 彬(さつき会)	準優勝	古賀 葉月(荘島クラブ) 永尾 彩(荘島クラブ)
	3 位	片岡 秀太(JBC小倉) 尾方 括充(JBC小倉) 井上 亮太郎(高良内クラブ) 田中 裕人(高良内クラブ)	3 位	池辺 真咲(大池ジュニア) 上竹 静香(大池ジュニア) 木林 歩美(久留米聾サイレント) 鷹尾 すみれ(久留米聾サイレント)
小学5年生以下複	優勝	石川 涼太(中井ジュニア) 上野 改斗(中井ジュニア)	優勝	原野 美樹(福浜ジュニア) 岩佐 香桜里(福浜ジュニア)
	準優勝	小林 道弘(ジュニア長住) 中村 庸介(ジュニア長住)	準優勝	中島 舞(大池ジュニア) 旭 沙予(大池ジュニア)
	3 位	畠中 麻衣(リトルファイターズ) 武富 優希(リトルファイターズ) 岩口 大輝(北九州スピリッツ) 的山 将大(北九州スピリッツ)	3 位	田中 美緒(三宅ジュニア) 後藤 優風(三宅ジュニア) 石川 共笑(春日イーグルス) 伊藤 瑠華(春日イーグルス)
小学6年生以下複	優勝	戸越 将太(八幡西ジュニア) 加藤 大和(八幡西ジュニア)	優勝	坪根 愛梨(足立クラブ) 星野 千優(足立クラブ)
	準優勝	松木 宏多朗(北九州ジュニア) 二見 真史(北九州ジュニア)	準優勝	稲光 明莉(福浜ジュニア) 高瀬 茉理子(福浜ジュニア)
	3 位	赤星 廣大(戸畑コムスポ) 犬丸 広道(戸畑コムスポ) 久松 玲雄(JBC小倉) 原口 一樹(西戸畑ジュニア)	3 位	武田 彩果(北九州ジュニア) 一宮 瑞菜(北九州ジュニア) 渡辺 風香(戸畑コムスポ) 角屋 瑞穂(戸畑コムスポ)

第8回 福岡県小学生バドミントン大会要項

- 主 催 福岡県バドミントン協会・福岡県小学生バドミントン連盟
- 後 援 福岡県教育委員会・北九州市・(財)北九州市体育協会
- 主 管 福岡県小学生バドミントン連盟・北九州市バドミントン協会
- 日 時 平成 23年 3月5日(土) 9時～(種目:単・複)
- 会 場 北九州市立総合体育館
- 種 目 6年生以下 男子 単, 複      6年生以下 女子 単, 複  
5年生以下 男子 単, 複      5年生以下 女子 単, 複  
4年生以下 男子 単, 複      4年生以下 女子 単, 複
- 参加資格 選抜出場選手は出場不可

# 競 技 役 員

大会会長	福岡県バドミントン協会会長	本田 正寛
大会副会長	福岡県バドミントン協会副会長	淵上 英紀
	福岡県バドミントン協会副会長	鎗水 浩吉
	福岡県バドミントン協会副会長	横溝 安伸
	福岡県小学生バドミントン連盟会長	村尾 隆
大会委員長	福岡県バドミントン協会理事長	佐竹 養一
大会委員	福岡県バドミントン協会理事	
	明神 憲一 小形 公一 日高 義治	森嶋 通之
	梅津 正博 田中 泰敏 平野 清太	平野 一美
	緒方 蓉子 門司 政廣 安部 悦子	

競技役員長	福岡県小学生バドミントン連盟理事長	池田 明男
競技副役員長	福岡県小学生バドミントン連盟副理事長	真鍋 聡
競技役員	福岡県小学生バドミントン連盟理事	有田 仁志
	福岡県小学生バドミントン連盟理事	八色 敬三
総務部長	福岡県小学生バドミントン連盟理事	服部 秀喜
総務委員	福岡県小学生バドミントン連盟理事	後藤 泰男
競技審判部長	福岡県小学生バドミントン連盟理事	日高 澄具
競技審判副部長	福岡県小学生バドミントン連盟理事	和田 功夫
進行係	福岡県小学生バドミントン連盟理事	
	山野 末春 島添 静治 角谷 健一	合屋 幸太郎
	田中 恵子 布施 淳子 清水 尚美	
	北九州市バドミントン協会理事	

審判員 敗者審判（各クラブ）  
北九州市バドミントン協会会員

## 大 会 次 第

### 開会式

1. 開式通告
2. 大会会長挨拶
3. 競技上の注意
4. 諸注意事項
5. 閉式通告

### 閉会式

1. 開式通告
2. 成績発表
3. 大会会長挨拶
4. 閉会宣言

# タイムテーブル

時 間	コ ー ト N O		
	第1競技場 1～10コート	第1競技場11～16コート	第2競技場 1～6コート
9:00	開 会 式		
9:15	小学生選抜男女:複	第8回小学生女:複 単 5年生以下女子 4年生以下女子	第8回小学生:複 単 6年生以下男子 5年生以下男子 4年生以下男子 6年生以下女子
18:00	小学生選抜男女:単		
18:30	閉 会 式		

## 試合方法

1. 試合は全て21点1ゲームで行う。
2. 選抜大会の決勝トーナメントは、各パートの1位のみで行う。
3. 選抜大会の決勝トーナメントの組合には各パート指定された番号にて行う。
4. 第8回大会の決勝トーナメントは、各パートの1位のみで行う。(6年以下男子複は2位まで)
5. 第8回大会の決勝トーナメントの組合せは抽選とする。

## リーグ戦の順位決定について

1. 勝点の多いほう
2. 勝点在同一の場合、得点・失点の差が多い者が勝ちとする。
3. 2でも同一の場合、対戦相手の勝者を勝ちとする。
4. 3者以上勝点と得点・失点の差が同一の場合じゃんけんで勝者を決定する。
5. 棄権の場合21:0とし、途中棄権の時は勝者は21とし敗者は棄権した時の得点とする。

## 注 意 事 項

1. 進行はすべて場内アナウンスによつて行います。
2. 上履、下履の区別をきちんとして下さい。フロア内は土足厳禁です。
3. フロア内での喫煙、飲食はすべて禁止されています。所定の場所で行つて下さい。
4. 各自持ち物には十分注意して下さい。特に貴重品の保管にはご留意下さい。
5. 館内は清潔にして、紙屑、弁当等散らさないようにして下さい。
6. ゴミは持ち帰るようにして下さい。
7. 選手はスポーツ傷害保険に加入しておくこと。

## 6年生以下男子複(6BD)

1パート	1	2	3	4	順位
江田 昂弘(JBC小倉)		21	21	21	1
八色 駿(JBC小倉)		①	③	⑤	
草葉 龍平(ブルーヒルズ)	8		11	11	4
丸尾 真仁(ブルーヒルズ)			⑥	④	
今村 友哉(大野城南ジュニア)	2	21		14	3
小林 大樹(大野城南ジュニア)				②	
石島 和弥(海老津ジュニア)	5	21	21		2
小田 一晴(海老津ジュニア)					

2パート	1	2	3	4	順位
鳥本 嵩人(岡垣ジュニア)		21	21	21	1
金子 真大(岡垣ジュニア)		①	③	⑤	
諸田 広海(Y'Sクラブ)	4		21	17	3
松本 昂平(Y'Sクラブ)			⑥	④	
白木 廉(ビクトリージュニア)	3	13		8	4
濱本 晃(ビクトリージュニア)				②	
佐藤 修一(西戸畑ジュニア)	7	21	21		2
野見山 将貴(八児クラブ)					

3パート	1	2	3	順位
佐藤 優希(バド・キッズ)		21	21	1
小柳 亮太(バド・キッズ)		①	③	
久保 直哉(中間ジュニア)	1		10	3
福丸 雄也(中間ジュニア)			②	
古賀 溪太(高良内クラブ)	9	21		2
澤口 善孝(高良内クラブ)				

4パート	1	2	3	順位
山本 ひかる(瀬高ジュニア)		21	21	1
砂坂 優太(瀬高ジュニア)		①	③	
芦刈 友基(能古島クラブ)	5		6	3
宮内 伶(能古島クラブ)			②	
中野 晃良(大野城南ジュニア)	10	21		2
米重 佑貴(須恵ジュニア)				

5パート	1	2	3	順位
岩永 璃樹(すせんじジュニア)		6	5	3
徳永 直(すせんじジュニア)		①	③	
柿内 達(八幡西ジュニア)	21		21	1
吉岡 将汰(八幡西ジュニア)			②	
原田 大輔(中間ジュニア)	21	8		2
梅野 凌弥(中間ジュニア)				

6パート	1	2	3	順位
柳 秀俊(八幡西ジュニア)		21	21	1
櫻山 和大(八幡西ジュニア)		①	③	
東 大輝(ジュニア長住)	1		3	3
東 大晴(ジュニア長住)			②	
菅原 貴幸(三橋ジュニア)	12	21		2
本村 政也(ネイバーキッズ)				

江田 昂弘(JBC小倉)  
八色 駿(JBC小倉)

1 12-15,15-7,15-12

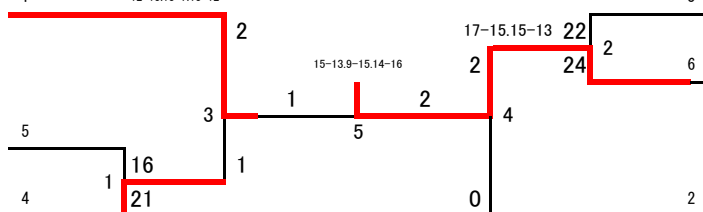

3 佐藤 優希(バド・キッズ)  
小柳 亮太(バド・キッズ)  
柳 秀俊(八幡西ジュニア)  
櫻山 和大(八幡西ジュニア)

柿内 達(八幡西ジュニア)  
吉岡 将汰(八幡西ジュニア)  
山本 ひかる(瀬高ジュニア)  
砂坂 優太(瀬高ジュニア)

5 16  
4 1 21

鳥本 嵩人(岡垣ジュニア)  
金子 真大(岡垣ジュニア)

## 6年生以下男子単(6BS)

1パート	1	2	3	4	順位
久場 圭祐(岡垣ジュニア)		21 ①	21 ③	21 ⑤	1
小柳 亮太(バド・キッズ)	5		18 ⑥	21 ④	
柿内 達(八幡西ジュニア)	4	21		21 ②	2
本村 政也(ネイバーキッズ)	2	16	14		

2パート	1	2	3	4	順位
河野 敦紘(岡垣ジュニア)		21 ①	21 ③	21 ⑤	1
菅原 貴幸(三橋ジュニア)	10		21 ⑥	22 ④	
東 大晴(ジュニア長住)	0	3		2 ②	4
櫻山 和大(八幡西ジュニア)	6	24	21		

3パート	1	2	3	4	順位
山本 ひかる(瀬高ジュニア)		21 ①	21 ③	21 ⑤	1
森嶋 勇大(エィツ西部)	3		17 ⑥	21 ④	
中野 晃良(大野城南ジュニア)	4	21		21 ②	2
白木 廉(ビクトリージュニア)	1	3	8		

4パート	1	2	3	順位
佐藤 優希(バド・キッズ)		21 ①	21 ③	1
鳥本 嵩人(岡垣ジュニア)	6		21 ②	
奈野 悠亮(福浜ジュニア)	5	3		3

5パート	1	2	3	順位
岩永 璃樹(すせんじジュニア)		4 ①	2 ③	3
砂坂 優太(瀬高ジュニア)	21		11 ②	
柳 秀俊(八幡西ジュニア)	21	21		1

6パート	1	2	3	順位
吉岡 将汰(八幡西ジュニア)		13 ①	7 ③	3
江田 昂弘(JBC小倉)	21		21 ②	
米重 佑貴(須恵ジュニア)	21	19		2

久場 圭祐(岡垣ジュニア)

1 15-9,15-11

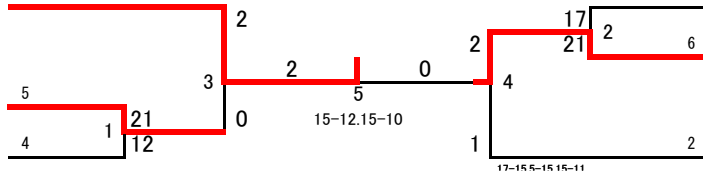

3 山本 ひかる(瀬高ジュニア)  
江田 昂弘(JBC小倉)

柳 秀俊(八幡西ジュニア)  
佐藤 優希(バド・キッズ)

5 21  
4 1 12

河野 敦紘(岡垣ジュニア)

## 5年生以下男子複(5BD)

1パート	1	2	3	4	順位
田島 輝哉(岡垣ジュニア)		21	21	21	1
伊藤 良樹(岡垣ジュニア)		①	③	⑤	
後藤 千聖(ラブオールジュニア)	1		21	21	2
江頭 大輝(ラブオールジュニア)			⑥	④	
尾方 奎吾(JBC小倉)	1	18		20	4
宮本 隆成(JBC小倉)				②	
植田 優太(金田ジュニア)	6	16	22		3
徳永 夕輝也(金田ジュニア)					

2パート	1	2	3	順位
森藤 輝也(北九州スピリッツ)				キケン
中島 圭寿(北九州スピリッツ)		①	③	
南 太陽(福浜ジュニア)			21	1
河野 雄太(福浜ジュニア)			②	
山田 幸輝(青羽ジュニア)		17		2
浦上 雅史(青羽ジュニア)				

3パート	1	2	3	順位
永野 泰紀(満石ジュニア)		21	21	1
満島 雄太(満石ジュニア)		①	③	
藤川 敬(須恵ジュニア)	18		21	2
松本 改(須恵ジュニア)			②	
向江 遼太郎(百道ジュニア)	18	15		3
甲斐 友卓(大池ジュニア)				

4パート	1	2	3	順位
添田 遼太(百道ジュニア)		21	21	1
松石 泰紀(ラブオールジュニア)		①	③	
武生 和也(エビッ西部)	4		21	2
入江 樹(エビッ西部)			②	
堀 蒼伊(山家ウイングス)	5	16		3
橋田 純(山家ウイングス)				

5パート	1	2	3	順位
釜田 康平(高良内クラブ)		21	19	2
寺岡 聖司(高良内クラブ)		①	③	
岩崎 拓海(満石ジュニア)	10		7	3
福島 大修(満石ジュニア)			②	
小村 飛雄(岡垣ジュニア)	21	21		1
米田 悠馬(岡垣ジュニア)				

6パート	1	2	3	順位
渡邊 幹也(スマツシュ宝満)		21	21	1
豊田 智至(春日イーグルス)		①	③	
室屋 鼓太郎(JBC小倉)	14		21	2
末次 稔樹(ファイターズ)			②	
森山 雄太(三橋ジュニア)	7	13		3
川副 友輔(三橋ジュニア)				

田島 輝哉(岡垣ジュニア)  
伊藤 良樹(岡垣ジュニア)



小村 飛雄(岡垣ジュニア)  
米田 悠馬(岡垣ジュニア)  
添田 遼太(百道ジュニア)  
松石 泰紀(ラブオールジュニア)

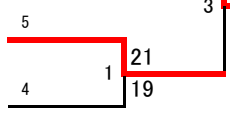

永野 泰紀(満石ジュニア)  
満島 雄太(満石ジュニア)  
渡邊 幹也(スマツシュ宝満)  
豊田 智至(春日イーグルス)

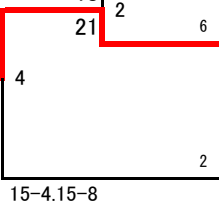

南 太陽(福浜ジュニア)  
河野 雄太(福浜ジュニア)

## 5年生以下男子単(5BS)

1パート	1	2	3	4	順位
金子 真大(岡垣ジュニア)		21 ①	21 ③	21 ⑤	1
甲斐 友卓(大池ジュニア)	6		19 ⑥	10 ④	
吉永 奈地(瀬高ジュニア)	6	21		7 ②	3
渡邊 幹也(スマツシュ宝満)	5	21	21		

2パート	1	2	3	4	順位
藤川 敬(須恵ジュニア)		21 ①	21 ③	21 ⑤	1
森山 雄太(三橋ジュニア)	9		6 ⑥	6 ④	
小村 飛雄(岡垣ジュニア)	15	21		21 ②	2
永野 泰紀(満石ジュニア)	10	21	19		

3パート	1	2	3	順位
伊藤 良樹(岡垣ジュニア)		21 ①	21 ③	1
豊田 智至(春日イーグルス)	17		21 ②	
向江 遼太郎(百道ジュニア)	9	19		3

4パート	1	2	3	順位
添田 遼太(百道ジュニア)		21 ①	21 ③	1
倉島 健太(京都クラブ)	15		15 ②	
中島 圭寿(北九州スピリッツ)	17	21		2

5パート	1	2	3	順位
釜田 康平(高良内クラブ)		20 ①	10 ③	3
小田 一晴(海老津ジュニア)	22		8 ②	
田島 輝哉(岡垣ジュニア)	21	21		1

6パート	1	2	3	順位
室屋 鼓太郎(JBC小倉)		21 ①	21 ③	1
原田 達也(高良内クラブ)	10		9 ②	
松石 泰紀(ラブオールジュニア)	15	21		2

金子 真大(岡垣ジュニア)



田島 輝哉(岡垣ジュニア)  
添田 遼太(百道ジュニア)

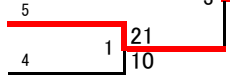

伊藤 良樹(岡垣ジュニア)  
室屋 鼓太郎(JBC小倉)

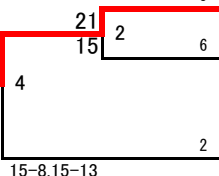

藤川 敬(須恵ジュニア)



## 4年生以下男子複(4BD)

1パート	1	2	3	4	順位
石橋 陸(岡垣ジュニア)		21	21	21	1
山崎 孝樹(岡垣ジュニア)		①	③	⑤	
平田 純和(山家ウイングス)	5		21	18	3
高嶋 集(山家ウイングス)			⑥	④	
大石 耀平(ヤングリーフ)	2	7		5	4
森吉 利孔(ヤングリーフ)				②	
城戸 優光(八幡西ジュニア)	6	21	21		2
末永 圭佑(八幡西ジュニア)					

2パート	1	2	3	4	順位
栗木 洸太(八幡西ジュニア)		21	21	21	1
末永 雄佑(八幡西ジュニア)		①	③	⑤	
藤田 一樹(春日イーグルス)	12		15	8	4
廣瀬 涼(春日イーグルス)			⑥	④	
加藤 俊(岡垣ジュニア)	4	21		9	3
加藤 智(岡垣ジュニア)				②	
井上 和也(筑前町スポーツ少年団)	18	21	21		2
榎本 疾風(筑前町スポーツ少年団)					

3パート	1	2	3	順位
肥田木 武(COLORS)		21	21	1
阿久根 直輝(山家ウイングス)		①	③	
國分 連太(足立クラブ)	13		21	2
村木 竜星(足立クラブ)			②	
中島 巧(すせんじジュニア)	8	16		3
浦 駿介(すせんじジュニア)				

4パート	1	2	3	順位
古賀 大晴(高良内クラブ)		21	21	1
澤口 孝志(高良内クラブ)		①	③	
高橋 海斗(福浜ジュニア)	11		6	3
田中 成尚(福浜ジュニア)			②	
田代 光(海老津ジュニア)	9	21		2
八岩 慎之介(海老津ジュニア)				

5パート	1	2	3	順位
日向野 椋太郎(百道ジュニア)				キケン
寺崎 知己(百道ジュニア)		①	③	
今福 陽喜(水城西JBC)			14	2
仁田原 拓実(水城西JBC)			②	
栗原 雅人(JBC小倉)		21		1
高橋 洸士(JBC小倉)				

6パート	1	2	3	順位
霧野 嵩翔(海老津ジュニア)		21	21	1
藤吉 琉愼(海老津ジュニア)		①	③	
永尾 侑也(百道ジュニア)	10		16	3
佐藤 克樹(百道ジュニア)			②	
千北 耕太郎(荘島クラブ)	18	21		2
亀川 楓基(荘島クラブ)				

石橋 陸(岡垣ジュニア)  
山崎 孝樹(岡垣ジュニア)



栗原 雅人(JBC小倉)  
高橋 洸士(JBC小倉)  
古賀 大晴(高良内クラブ)  
澤口 孝志(高良内クラブ)

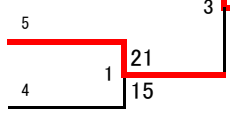

肥田木 武(COLORS)  
阿久根 直輝(山家ウイングス)  
霧野 嵩翔(海老津ジュニア)  
藤吉 琉愼(海老津ジュニア)

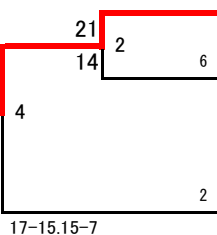

栗木 洸太(八幡西ジュニア)  
末永 雄佑(八幡西ジュニア)

## 4年生以下男子単(4BS)

1パート	1	2	3	4	順位
石橋 陸(岡垣ジュニア)		21 ①	21 ③	21 ⑤	1
霧野 嵩翔(海老津ジュニア)	5		21 ⑥	21 ④	
平田 純和(山家ウイングス)	5	13		21 ②	3
江頭 大輝(ラブオールジュニア)			19		

2パート	1	2	3	4	順位
山崎 孝樹(岡垣ジュニア)		21 ①	21 ③	21 ⑤	1
浦 駿介(すせんじジュニア)	6		21 ⑥	18 ④	
亀川 楓基(荘島クラブ)	11	16		19 ②	4
高橋 洸士(JBC小倉)			21		

3パート	1	2	3	順位
栗木 洸太(八幡西ジュニア)		7 ①	21 ③	2
肥田木 武(COLORS)	21		21 ②	
澤口 孝志(高良内クラブ)	12	15		3

4パート	1	2	3	順位
日向野 椋太郎(百道ジュニア)		21 ①	20 ③	2
今福 陽喜(水城西JBC)	8		13 ②	
栗原 雅人(JBC小倉)	22	21		1

5パート	1	2	3	順位
千北 耕太郎(荘島クラブ)		21 ①	16 ③	2
藤吉 琉愼(海老津ジュニア)	13		18 ②	
末永 雄佑(八幡西ジュニア)	21	21		1

6パート	1	2	3	順位
阿久根 直輝(山家ウイングス)		21 ①	③	1
八岩 慎之介(海老津ジュニア)	11		②	
寺崎 知己(百道ジュニア)				キケン

石橋 陸(岡垣ジュニア)



末永 雄佑(八幡西ジュニア)  
栗原 雅人(JBC小倉)

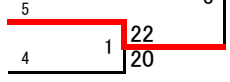

肥田木 武(COLORS)  
阿久根 直輝(山家ウイングス)

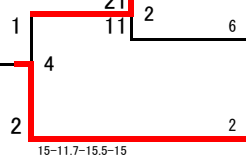

山崎 孝樹(岡垣ジュニア)

## 6年生以下女複(6GD)

1パート	1	2	3	4	順位
松山 奈未(岡垣ジュニア)		21	21	21	1
宮原 美樹(岡垣ジュニア)		①	③	⑤	
平塚 美月(百道ジュニア)	9		12	22	3
岩元 玲奈(百道ジュニア)			⑥	④	
山下 彩海(満石ジュニア)	8	21		21	2
三原 佑季(満石ジュニア)				②	
野田 若菜(瀬高ジュニア)	5	20	13		4
廣瀬 瑚雪(瀬高ジュニア)					

2パート	1	2	3	4	順位
川床 菜奈華(岡垣ジュニア)		21	21	21	1
西島 瑞希(岡垣ジュニア)		①	③	⑤	
榎本 汐里(春日イーグルス)	9		14	12	4
川津 奈々(春日イーグルス)			⑥	④	
野田 帆奈美(高良内クラブ)	11	21		6	3
大塚 友貴(高良内クラブ)				②	
柿内 智(八幡西ジュニア)	14	21	21		2
成富 遥香(八幡西ジュニア)					

3パート	1	2	3	順位
芳賀 真美(大木ジュニア)		21	13	2
栗丸 昌子(大木ジュニア)		①	③	
引地 智矩良(百道ジュニア)	13		17	3
日向野 由莉菜(百道ジュニア)			②	
森蘭 紗穂(椎田ジュニア)	21	21		1
楠城 由佳(椎田ジュニア)				

4パート	1	2	3	順位
久保 明香里(板付ジュニア)		17	13	3
木村 花(東吉塚ジュニア)		①	③	
鬼塚 綾花(JBC小倉)	21		12	2
山中 結愛(JBC小倉)			②	
森田 万矢(岡垣ジュニア)	21	21		1
西島 有希(岡垣ジュニア)				

5パート	1	2	3	順位
柴山 遥(Y'Sクラブ)		21	19	2
高野 美希(Y'Sクラブ)		①	③	
目野 美鈴(瀬高ジュニア)	11		8	3
田中 利奈(瀬高ジュニア)			②	
大野 琴乃(海老津ジュニア)	21	21		1
広渡 友望(海老津ジュニア)				

6パート	1	2	3	順位
大林 智代(北九州ジュニア)		21		1
淵上 奏良(北九州ジュニア)		①	③	
高山 菜々(春日イーグルス)	6			2
仁田 汐香(春日イーグルス)			②	
久家 万由子(能古島クラブ)				キケン
石橋 亜樹(能古島クラブ)				

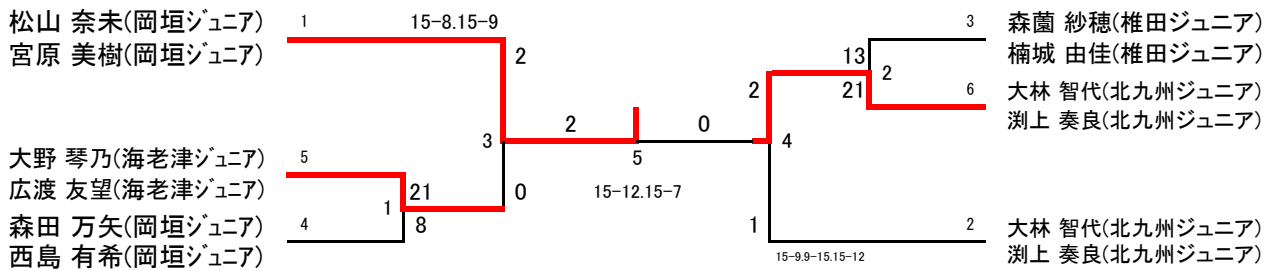

## 6年生以下女子単(6GS)

1パート	1	2	3	4	順位
松山 奈未(岡垣ジュニア)		21 ①	21 ③	21 ⑤	1
平塚 美月(百道ジュニア)	5		21 ⑥	17 ④	
長峰 礼奈(チャレンジジュニア)	5	18		16 ②	4
芳賀 真美(大木ジュニア)	9	21	21		

2パート	1	2	3	4	順位
宮原 美樹(岡垣ジュニア)		21 ①	21 ③	21 ⑤	1
大林 智代(北九州ジュニア)	18		21 ⑥	21 ④	
楠城 由佳(椎田ジュニア)	13	15		21 ②	3
柴山 遥(Y'Sクラブ)	10	15	10		

3パート	1	2	3	順位
川床 菜奈華(岡垣ジュニア)		21 ①	21 ③	1
野田 帆奈美(高良内クラブ)	10		21 ②	
日向野 由莉菜(百道ジュニア)	6	9		3

4パート	1	2	3	順位
肥田木 あかり(COLORS)		21 ①	21 ③	1
西島 瑞希(岡垣ジュニア)	17		21 ②	
野田 若菜(瀬高ジュニア)	8	19		3

5パート	1	2	3	順位
久家 万由子(能古島クラブ)		①	③	キ
淵上 奏良(北九州ジュニア)			19 ②	
森蘭 紗穂(椎田ジュニア)		21		1

6パート	1	2	3	順位
大野 琴乃(海老津ジュニア)		21 ①	21 ③	1
久保 明香里(板付ジュニア)	12		13 ②	
森田 万矢(岡垣ジュニア)	17	21		2

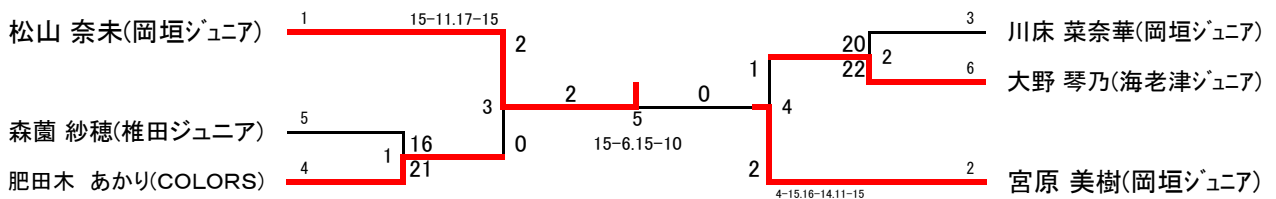

## 5年生以下女子複(5GD)

1パート	1	2	3	4	順位
井上 未鈴(須恵ジュニア)		21	21	21	1
山本 一葉(須恵ジュニア)		①	③	⑤	
田中 灯里(高田ジュニア)			21	21	2
境 美咲(高田ジュニア)	6		⑥	④	
石丸 くるみ(海老津ジュニア)				21	3
藤原 由樹(海老津ジュニア)	0	18		②	
松下 歩美(さつき会)					4
渡辺 亜矢花(さつき会)	5	18	13		

2パート	1	2	3	4	順位
八岩 葵(海老津ジュニア)		21	21	21	1
江口 桃(海老津ジュニア)		①	③	⑤	
小川 優衣佳(福浜ジュニア)			21	14	4
宮崎 彩日香(福浜ジュニア)	6		⑥	④	
中尾 友都菜(シャトルハウス)				21	2
井上 舞(シャトルハウス)	12	17		②	
柿口 なつ(水城西JBC)					3
樋口 琴絵(水城西JBC)	4	21	19		

3パート	1	2	3	順位
高橋 佑妃(北九州スピリッツ)		21	21	1
櫻山 春佳(北九州スピリッツ)		①	③	
伊藤 千夏(海老津ジュニア)			15	3
脇野 芽生(海老津ジュニア)	8		②	
山村 桃加(板付ジュニア)		21		2
黒岩 歩美(板付ジュニア)	10			

4パート	1	2	3	順位
中島 祐月(大木ジュニア)		21	21	1
芳賀 愛美(大木ジュニア)		①	③	
百田 歩美(山家ウイングス)			9	3
手島 日奈子(山家ウイングス)	7		②	
米原 有香(海老津ジュニア)		21		2
堀澤 美咲(海老津ジュニア)	9			

5パート	1	2	3	順位
馬渡 さくら(板付ジュニア)		21	25	1
松浦 なる(板付ジュニア)		①	③	
木元 麻莉子(瀬高ジュニア)			18	3
目野 穂乃香(瀬高ジュニア)	18		②	
江川 文香(岡垣ジュニア)		21		2
宮原 萌々花(JBC小倉)	23			

6パート	1	2	3	順位
若崎 美羽(春日イーグルス)		22	21	2
小原 菜々子(春日イーグルス)		①	③	
古川 万葉(百道ジュニア)			21	1
深瀬 茜(ラブオールジュニア)	24		②	
古賀 紗弥佳(ネイバーキッズ)		15		3
倉成 祐生(ネイバーキッズ)	14			

井上 未鈴(須恵ジュニア)  
山本 一葉(須恵ジュニア)



馬渡 さくら(板付ジュニア)  
松浦 なる(板付ジュニア)  
中島 祐月(大木ジュニア)  
芳賀 愛美(大木ジュニア)

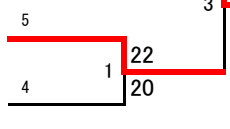

高橋 佑妃(北九州スピリッツ)  
櫻山 春佳(北九州スピリッツ)  
古川 万葉(百道ジュニア)  
深瀬 茜(ラブオールジュニア)

八岩 葵(海老津ジュニア)  
江口 桃(海老津ジュニア)

## 5年生以下女子単(5GS)

1パート	1	2	3	4	順位
高橋 佑妃(北九州スピリッツ)		21 ①	21 ③	21 ⑤	1
倉成 祐生(ネイバーキッズ)	10		21 ⑥	21 ④	
井上 未鈴(須恵ジュニア)	キ	キ		6キ ②	4
堀澤 美咲(海老津ジュニア)	1	17	21		

2パート	1	2	3	4	順位
八岩 葵(海老津ジュニア)		21 ①	21 ③	21 ⑤	1
小原 菜々子(春日イーグルス)	16		21 ⑥	19 ④	
中ノ瀬 珠香(三国ジュニア)		7	18	9 ②	4
近藤 美穂(八幡西ジュニア)	14	21	21		

3パート	1	2	3	順位
若崎 美羽(春日イーグルス)		21 ①	21 ③	1
繁永 爽(板付ジュニア)	8		18 ②	
戸敷 佳奈(椎田ジュニア)		17	21	2

4パート	1	2	3	順位
中島 祐月(大木ジュニア)		21 ①	21 ③	1
宮原 萌々花(JBC小倉)	14		21 ②	
黒岩 歩美(板付ジュニア)		3	17	3

5パート	1	2	3	順位
馬渡 さくら(板付ジュニア)		11 ①	7 ③	3
江川 文香(岡垣ジュニア)	21		21 ②	
山本 一葉(須恵ジュニア)		21	14	2

6パート	1	2	3	順位
長谷 美彩稀(京都クラブ)		21 ①	21 ③	1
松浦 なる(板付ジュニア)	16		21 ②	
熊懐 結花(三国ジュニア)		6	17	3

高橋 佑妃(北九州スピリッツ)



江川 文香(岡垣ジュニア)  
中島 祐月(大木ジュニア)

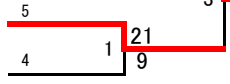

若崎 美羽(春日イーグルス)  
長谷 美彩稀(京都クラブ)

八岩 葵(海老津ジュニア)

## 4年生以下女子複(4GD)

1パート	1	2	3	4	順位
田島 珠姫(岡垣ジュニア)		21	21	21	1
内山 智尋(岡垣ジュニア)		①	③	⑤	
下川 紗弥(高良内クラブ)	5		20	21	3
大塚 美佳(高良内クラブ)			⑥	④	
長沼 令那(椎田ジュニア)	5	22		21	2
末岡 透子(椎田ジュニア)				②	
雨宮 愛美(三宅ジュニア)	8	12	18		4

2パート	1	2	3	4	順位
鬼塚 千花(JBC小倉)					キ
田代 さやか(JBC小倉)		①	③	⑤	
山崎 菜奈(満石ジュニア)			21	21	1
田中 慧(満石ジュニア)			⑥	④	
川島 なみ(百道ジュニア)				13	3
千代田 涼香(百道ジュニア)		11		②	
小柳 祐奈(バド・キッズ)			18	21	2

3パート	1	2	3	順位
八岩 望(海老津ジュニア)		21	21	1
大野 夕月(海老津ジュニア)		①	③	
榎本 真衣(春日イーグルス)	9		21	2
原口 さくら(春日イーグルス)			②	
吉光 香央理(三国ジュニア)	4	16		3

4パート	1	2	3	順位
白井 美安(百道ジュニア)		17	9	3
佐藤 希咲(百道ジュニア)		①	③	
神渡 虹歩(JBC小倉)	21		18	2
八色 舞(JBC小倉)			②	
田島 奈々(ヤングリーフ)	21	21		1

5パート	1	2	3	順位
黒木 絢香(三国ジュニア)		17	17	3
原田 沙耶(朝倉ジュニア)		①	③	
三原 杏佳(満石ジュニア)	21		21	1
濱田 七海(満石ジュニア)			②	
大森 麻由(寿山クラブ)	21	9		2

6パート	1	2	3	順位
石橋 琴音(福浜ジュニア)		11	18	3
空野 一香(福浜ジュニア)		①	③	
近藤 由梨(岡垣ジュニア)	21		21	1
中村 麻誉(岡垣ジュニア)			②	
猿渡 耶帆(高田ジュニア)	21	6		2

田島 珠姫(岡垣ジュニア)  
内山 智尋(岡垣ジュニア)



三原 杏佳(満石ジュニア)  
濱田 七海(満石ジュニア)  
田島 奈々(ヤングリーフ)  
濱野 莉子(ヤングリーフ)

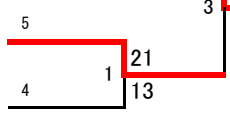

八岩 望(海老津ジュニア)  
大野 夕月(海老津ジュニア)  
近藤 由梨(岡垣ジュニア)  
中村 麻誉(岡垣ジュニア)

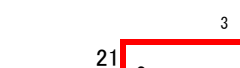

山崎 菜奈(満石ジュニア)  
田中 慧(満石ジュニア)

## 4年生以下女子単(4GS)

1パート	1	2	3	4	順位
目野 穂乃香(瀬高ジュニア)		21 ①	19 ③	⑤	2
石橋 琴音(福浜ジュニア)	12		13 ⑥	④	3
中村 麻誉(岡垣ジュニア)	21	21		②	1
田代 さやか(JBC小倉)					キ

2パート	1	2	3	4	順位
鬼塚 千花(JBC小倉)		21 ①	21 ③	16 ⑤	2
小柳 祐奈(バド・キッズ)	8		14 ⑥	10 ④	4
濱田 七海(満石ジュニア)	11	21		16 ②	3
黒木 絢香(三国ジュニア)	21	21	21		1

3パート	1	2	3	順位
田島 珠姫(岡垣ジュニア)		21 ①	21 ③	1
三浦 理奈(八幡西ジュニア)	5		20 ②	3
伊藤 あい(大池ジュニア)	8	22		2

4パート	1	2	3	順位
内山 智尋(岡垣ジュニア)		21 ①	21 ③	1
原田 沙耶(朝倉ジュニア)	8		21 ②	3
田島 奈々(ヤングリーフ)	14	23		2

5パート	1	2	3	順位
三原 杏佳(満石ジュニア)		21 ①	21 ③	1
立石 実里(岡垣ジュニア)	9		21 ②	2
大野 夕月(海老津ジュニア)	4	10		3

6パート	1	2	3	順位
櫻山 春佳(北九州スピリッツ)		21 ①	21 ③	1
白井 美安(百道ジュニア)	7		11 ②	3
芳賀 愛美(大木ジュニア)	12	21		2

中村 麻誉(岡垣ジュニア)  
三原 杏佳(満石ジュニア)  
内山 智尋(岡垣ジュニア)

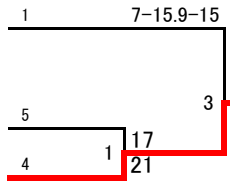

田島 珠姫(岡垣ジュニア)  
櫻山 春佳(北九州スピリッツ)  
黒木 絢香(三国ジュニア)

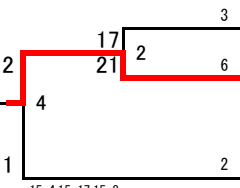

# 第8回 福岡県 小学生バドミントン大会 6年生以下男子複(6BD)

1パート	1	2	3	4	順位
戸越 将太(八幡西ジュニア)		21	21	21	1
加藤 大和(八幡西ジュニア)		①	③	⑤	
大石 聖人(リトルファイターズ)	14		22	13	3
伊藤 翔吾(リトルファイターズ)			⑥	④	
岩田 隼(さつき会)	16	20		16	4
渡邊 健太(さつき会)				②	
久松 玲雄(JBC小倉)	13	21	21		2
原口 一樹(西戸畑ジュニア)					

2パート	1	2	3	順位
嶋井 直也(さつき会)				キ
後藤 瑛太(さつき会)		①	③	
松木 宏多朗(北九州ジュニア)			21	1
二見 真史(北九州ジュニア)			②	
松下 大輝(椎田ジュニア)		13		2
森蘭 隼也(椎田ジュニア)				

3パート	1	2	3	順位
高嶋 心(山家ウイングス)		14	8	3
大石 慎太郎(山家ウイングス)		①	③	
三浦 圭太郎(八幡西ジュニア)	21		19	2
福嶋 陸(八幡西ジュニア)			②	
赤星 廣大(戸畑コムスポ)	21	21		1
犬丸 広道(戸畑コムスポ)				

松木 宏多朗(北九州ジュニア)  
二見 真史(北九州ジュニア)

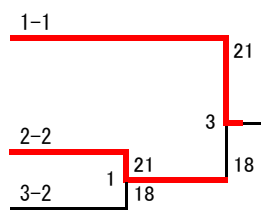

赤星 廣大(戸畑コムスポ)  
犬丸 広道(戸畑コムスポ)  
松下 大輝(椎田ジュニア)  
森蘭 隼也(椎田ジュニア)

久松 玲雄(JBC小倉)  
原口 一樹(西戸畑ジュニア)  
三浦 圭太郎(八幡西ジュニア)  
福嶋 陸(八幡西ジュニア)

戸越 将太(八幡西ジュニア)  
加藤 大和(八幡西ジュニア)

## 5年生以下男子複(5BD)

1パート	1	2	3	4	5	順位
岩口 大輝(北九州スピリッツ)		12	5	21	16	4
的山 将大(北九州スピリッツ)		①	⑥	⑨	③	
畠中 麻衣(リトルファイターズ)	21		16	17	12	3
武富 優希(リトルファイターズ)			④	⑦	⑩	
石川 涼太(中井ジュニア)	21	21		21	21	1
上野 改斗(中井ジュニア)				②	⑧	
福岡 洸一(戸畑コムスポ)	12	21	8		12	5
徳田 結子(戸畑コムスポ)					⑤	
小林 道弘(ジュニア長住)	21	21	19	21		2
中村 庸介(ジュニア長住)						

## 4年生以下男子複(4BD)

1パート	1	2	3	4	順位
米田 織義馬(岡垣ジュニア)			21	21	1
明神 光太郎(岡垣ジュニア)		①	③	⑤	
高田 滋源(寿山クラブ)					キ
後藤 美波(寿山クラブ)			⑥	④	
下川 育真(高良内クラブ)	12			12	3
赤瀬 和弥(高良内クラブ)				②	
森崎 達也(八幡西ジュニア)	12		21		2
梅崎 大翔(八幡西ジュニア)					

2パート	1	2	3	順位
井上 亮太郎(高良内クラブ)		12	21	1
田中 裕人(高良内クラブ)		①	③	
井島 悠貴(中井ジュニア)	21		10	3
前田 陽生(中井ジュニア)			②	
高崎 夏実(三宅ジュニア)	9	21		2
佐藤 陸生(三宅ジュニア)				

3パート	1	2	3	順位
片岡 秀太(JBC小倉)		21	21	1
尾方 括充(JBC小倉)		①	③	
濱原 和騎(岡垣ジュニア)	8		19	3
大野 敦(岡垣ジュニア)			②	
野村 朝陽(戸畑コムスポ)	7	21		2
角屋 太一朗(戸畑コムスポ)				

4パート	1	2	3	順位
弓削 昇成(山家ウイングス)		15	21	3
松尾 歩(山家ウイングス)		①	③	
花田 渉(さつき会)	21		19	1
花田 彬(さつき会)			②	
野中 慎太郎(岡垣ジュニア)	19	21		2
西島 拓(岡垣ジュニア)				

井上 亮太郎(高良内クラブ)  
田中 裕人(高良内クラブ)  
花田 渉(さつき会)  
花田 彬(さつき会)



片岡 秀太(JBC小倉)  
尾方 括充(JBC小倉)  
米田 織義馬(岡垣ジュニア)  
明神 光太郎(岡垣ジュニア)

# 6年生以下女複(6GD)

1パート	1	2	3	順位
神田 佳菜(北九州ジュニア)		21	21	1
崔 善眠(北九州ジュニア)		①	③	
吉村 ひかり(水城西JBC)	12		21	2
大淵 美亜(水城西JBC)			②	
村上 優奈(寿山クラブ)	8	17		3
箭野 純菜(寿山クラブ)				

2パート	1	2	3	順位
山内 美穂(スマツシュ宝満)		7	21	2
馬場 こはる(スマツシュ宝満)		①	③	
飯田 千夏世(八幡西ジュニア)	21		21	1
南里 優実(八幡西ジュニア)			②	
千代田 朋香(田主丸パワーフレンズ)	8	10		3
土師 涼華(田主丸パワーフレンズ)				

3パート	1	2	3	順位
稲光 明莉(福浜ジュニア)		21	21	1
高瀬 茉理子(福浜ジュニア)		①	③	
藤田 瑞生(清水エンジェルス)	5		5	3
瀬戸 まりあ(清水エンジェルス)			②	
小柳 萌衣子(さつき会)	16	21		2
輪竹 花(さつき会)				

4パート	1	2	3	順位
平川 陽菜(水城西JBC)		21	21	1
仁田原 朋佳(水城西JBC)		①	③	
金丸 桃子(寿山クラブ)	10		21	2
原田 まひろ(寿山クラブ)			②	
三宅 梨乃(ジュニア長住)	6	5		3
菱垣 美由子(ジュニア長住)				

5パート	1	2	3	順位
中嶋 友梨花(寿山クラブ)		21	21	1
肥田 彩純(寿山クラブ)		①	③	
古賀 有紗(高良内クラブ)	11		8	3
田中 楓(高良内クラブ)			②	
田畑 陽蘭(北九州スピリッツ)	11	21		2
本田 裕香(北九州スピリッツ)				

6パート	1	2	3	順位
濱田 望久(椎田ジュニア)		13	21	2
元島 未菜美(椎田ジュニア)		①	③	
吉岡 唯(中井ジュニア)	21		21	1
中村 文(中井ジュニア)			②	
杉本 早代(清水エンジェルス)	10	7		3
中山 恵理子(清水エンジェルス)				

7パート	1	2	3	順位
渡辺 風香(戸畑コムスポ)		21	21	1
角屋 瑞穂(戸畑コムスポ)		①	③	
トリゲス エリナ(シャトルハウス)	9		21	2
平島 望実(シャトルハウス)			②	
武富 沙耶香(リトルファイトース)	5	8		3
打和 明日香(リトルファイトース)				

8パート	1	2	3	順位
坪根 愛梨(足立クラブ)		21	21	1
星野 千優(足立クラブ)		①	③	
原田 ひな(水城西JBC)	12			2
福成 真実(水城西JBC)			②	
古田 佳奈子(西戸畑ジュニア)				キ
下野 葵衣(西戸畑ジュニア)				

9パート	1	2	3	順位
中村 友香(百道ジュニア)		21	19	2
川島 ゆい(百道ジュニア)		①	③	
灰田 風華(さつき会)	2		14	3
高瀬 ゆり(さつき会)			②	
武田 彩果(北九州ジュニア)	21	21		1
一宮 瑞菜(北九州ジュニア)				

10パート	1	2	3	順位
山田 明(高良内クラブ)		21	18	2
池田 珠里(高良内クラブ)		①	③	
山根 さわこ(COLORS)	17		16	3
真鍋 結衣(COLORS)			②	
中村 涼香(寿山クラブ)	21	21		1
郷原 百合(寿山クラブ)				

11パート	1	2	3	順位
梅崎 彩華(八幡西ジュニア)		21	21	1
江藤 ひかり(八幡西ジュニア)		①	③	
荒谷 美織(足立クラブ)	18		21	2
八幡 佑衣(足立クラブ)			②	
猪名富 暖(スマツシュ宝満)	11	4		3
平島 千聖(スマツシュ宝満)				

12パート	1	2	3	順位
釘崎 瑠華(三国ジュニア)		21	21	1
廣木 彩華(田主丸パワーフレンズ)		①	③	
橋川 鈴花(寿山クラブ)	5		11	3
岡崎 天音(寿山クラブ)			②	
勇 若奈(井堀小学校)	14	21		2
藤井 杏奈(井堀小学校)				

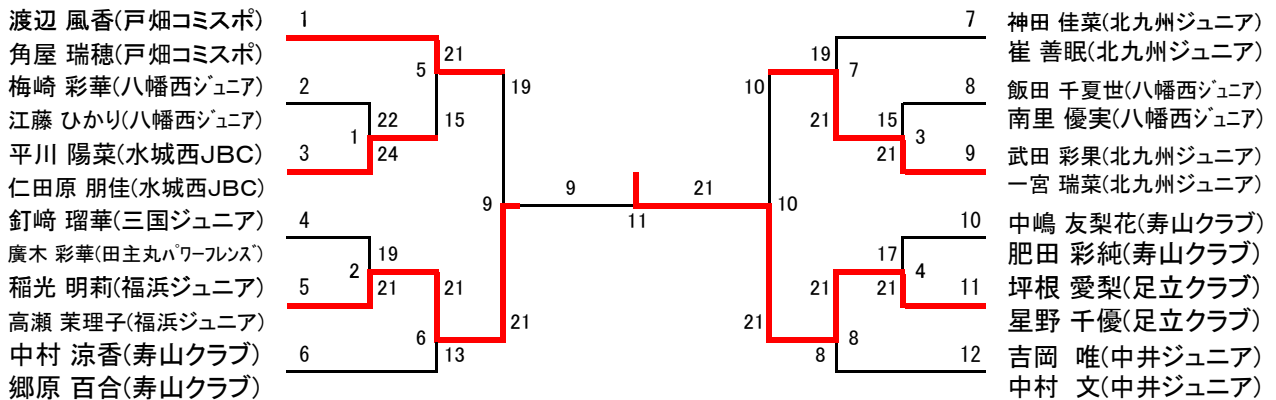



## 4年生以下女複(4GD)

9パート	1	2	3	順位
真鍋 舞衣(COLORS)		18	21	2
松本 美聖(COLORS)		①	③	
池辺 真咲(大池ジュニア)	21		21	1
上竹 静香(大池ジュニア)			②	
牟田 楓(清水エンジェルス)	14	16		3
神野 梨子(清水エンジェルス)				

10パート	1	2	3	順位
森山 栄子(三国ジュニア)		21	21	1
釘崎 瑠音(三国ジュニア)		①	③	
宮崎 佳菜子(中井ジュニア)	15		19	3
采野 香海愛(中井ジュニア)			②	
柴田 莉子(八幡西ジュニア)	12	21		2
栗木 かりん(八幡西ジュニア)				

11パート	1	2	3	順位
甲斐 千尋(北九州スピリッツ)		21	11	2
本田 彩香(北九州スピリッツ)		①	③	
中村 百花(百道ジュニア)	19		13	3
岩元 凜音(百道ジュニア)			②	
木林 歩美(久留米聾サレント)	21	21		1
鷹尾 すみれ(久留米聾サレント)				

橋本 栞那(荘島クラブ)  
 篠原 絹代(荘島クラブ)  
 野村 日和(リトルファイターズ)  
 百武 幸希子(リトルファイターズ)  
 池辺 真咲(大池ジュニア)  
 上竹 静香(大池ジュニア)

濱原 楓和(岡垣ジュニア)  
 下垣 芹奈(岡垣ジュニア)  
 楠城 奈央(椎田ジュニア)  
 松下 結衣(椎田ジュニア)

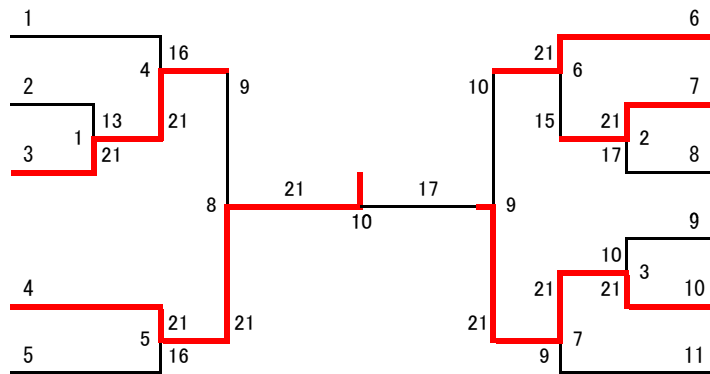

木林 歩美(久留米聾サレント)  
 鷹尾 すみれ(久留米聾サレント)  
 大塚 迪(JBC小倉)  
 八色 祐依(JBC小倉)  
 脇岡 葵(荘島クラブ)  
 大坪 真奈美(ブルーヒルズ)  
 森山 栄子(三国ジュニア)  
 釘崎 瑠音(三国ジュニア)  
 古賀 葉月(荘島クラブ)  
 永尾 彩(荘島クラブ)  
 古賀 真由(朝倉ジュニア)  
 阿高 萌子(筑前町スポーツ少年団)

## 6年生以下男子単(6BS)

1パート	1	2	3	4	順位
沖崎 実(中間ジュニア)		① 21 ③	21 ⑤		1
後藤 瑛太(さつき会)			⑥	④	キ
大石 慎太郎(山家ウイングス)	8			5 ②	3
永田 祐輔(シャトルハウス)	14		21		2

2パート	1	2	3	順位
高嶋 心(山家ウイングス)		21 ①	21 ③	1
三浦 圭太郎(八幡西ジュニア)	18		21 ②	2
岩田 隼(さつき会)	8	17		3

3パート	1	2	3	順位
久松 玲雄(JBC小倉)		21 ①	21 ③	1
渡邊 健太(さつき会)	11		21 ②	2
伊藤 翔吾(リトルファイターズ)	14	18		3

4パート	1	2	3	順位
青木 伴史(Y'Sクラブ)		①	③	キ
嶋井 直也(さつき会)			②	キ
宮原 均斗(高良内クラブ)				キ

5パート	1	2	3	順位
松木 宏多朗(北九州ジュニア)		21 ①	21 ③	1
加藤 大和(八幡西ジュニア)	16		21 ②	2
松下 大輝(椎田ジュニア)	13	16		3

6パート	1	2	3	順位
戸越 将太(八幡西ジュニア)		21 ①	14 ③	2
大石 聖人(リトルファイターズ)	19		17 ②	3
赤星 廣大(戸畑コムスポ)	21	21		1

久松 玲雄(JBC小倉)  
 松木 宏多朗(北九州ジュニア)  
 沖崎 実(中間ジュニア)

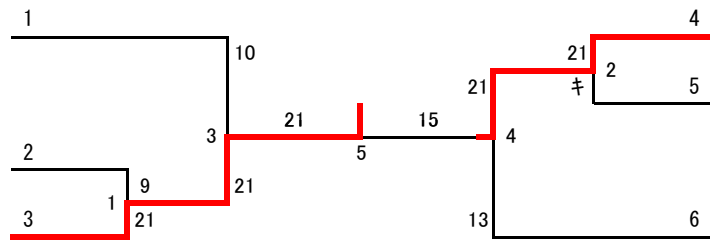

赤星 廣大(戸畑コムスポ)  
 青木 伴史(Y'Sクラブ)  
 高嶋 心(山家ウイングス)



## 5年生以下男子単(5BS)

1パート	1	2	3	4	順位
犬丸 広道(戸畑コムスポ)		21 ①	21 ③	11 ⑤	2
上野 改斗(中井ジュニア)	7		21 ⑥	7 ④	3
中村 庸介(ジュニア長住)	5	10		4 ②	4
福島 陸(八幡西ジュニア)	21	21	21		1

2パート	1	2	3	4	順位
二見 真史(北九州ジュニア)		21 ①	21 ③	21 ⑤	1
俵口 隼(岡垣ジュニア)	6		21 ⑥	10 ④	3
的山 将大(北九州スピリッツ)	9	16		14 ②	4
榎本 隼(須恵ジュニア)	8	21	21		2

3パート	1	2	3	順位
岩口 大輝(北九州スピリッツ)		21 ①	21 ③	1
武富 優希(リトルファイトース)	4		10 ②	3
福岡 洸一(戸畑コムスポ)	7	21		2

4パート	1	2	3	順位
小林 道弘(ジュニア長住)		14 ①	7 ③	3
原口 一樹(西戸畑ジュニア)	21		8 ②	2
石川 涼太(中井ジュニア)	21	21		1

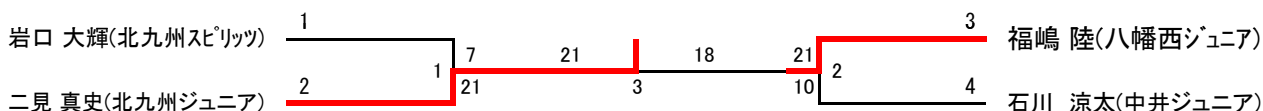

## 4年生以下男子単(4BS)

1パート	1	2	3	順位
島貫 誠(戸畑コムスポ)		21 ①	21 ③	1
濱原 和騎(岡垣ジュニア)	3		13 ②	3
尾方 括充(JBC小倉)	12	21		2

2パート	1	2	3	順位
米田 織義馬(岡垣ジュニア)		21 ①	21 ③	1
花田 彬(さつき会)	7		21 ②	2
松尾 歩(山家ウイングス)	8	18		3

3パート	1	2	3	順位
森崎 達也(八幡西ジュニア)		21 ①	15 ③	3
上野 壮視(博多南ジュニア)	17		21 ②	1
明神 光太郎(岡垣ジュニア)	21	14		2

4パート	1	2	3	順位
森蘭 隼也(椎田ジュニア)		21 ①	21 ③	1
野村 朝陽(戸畑コムスポ)	6		8 ②	3
野口 仁(ネイバーキッズ)	17	21		2

5パート	1	2	3	順位
今福 陽向(水城西JBC)		19 ①	13 ③	3
今村 大樹(朝倉ジュニア)	21		21 ②	1
高田 滋源(寿山クラブ)	21	5		2

6パート	1	2	3	順位
花田 渉(さつき会)		21 ①	21 ③	1
大野 敦(岡垣ジュニア)	5		13 ②	3
池辺 貴誌(大池ジュニア)	11	21		2

7パート	1	2	3	順位
佐藤 陸生(三宅ジュニア)		21 ①	8 ③	2
藤井 嵐士(井堀小学校)	19		10 ②	3
井島 悠貴(中井ジュニア)	21	21		1

8パート	1	2	3	順位
片岡 秀太(JBC小倉)		21 ①	21 ③	1
西島 拓(岡垣ジュニア)	19		21 ②	2
清水 健斗(COLORS)	8	19		3

9パート	1	2	3	順位
野中 慎太郎(岡垣ジュニア)		21 ①	21 ③	1
梅崎 大翔(八幡西ジュニア)	7		10 ②	3
弓削 昇成(山家ウイングス)	17	21		2

10パート	1	2	3	順位
原田 直人(高良内クラブ)		21 ①	21 ③	1
角屋 太一郎(戸畑コムスポ)	8		7 ②	3
野口 夏声(井堀小学校)	10	21		2

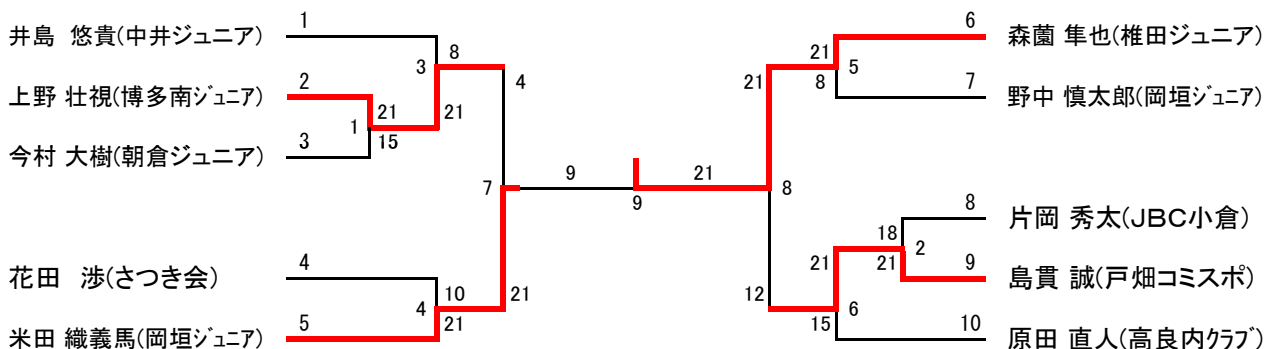

# 6年生以下女単(6GS)

1パート	1	2	3	4	順位
渡辺 風香(戸畑コムスポ)		21 ①	21 ③	21 ⑤	1
打和 明日香(リトルファイターズ)	3		6 ⑥	6 ④	4
渋谷 美月(春日イーグルス)	10	21		21 ②	2
白谷 舞(井堀小学校)	7	21	9		3

2パート	1	2	3	順位
阿高 萌子(筑前町スポーツ少年団)		21 ①	16 ③	2
猪名富 暖(スマツシュ宝満)	10		4 ②	3
飯田 千夏世(八幡西ジュニア)	21	21		1

3パート	1	2	3	順位
平川 陽菜(水城西JBC)		15 ①	8 ③	3
荒谷 美織(足立クラブ)	21		18 ②	2
中村 友香(百道ジュニア)	21	21		1

4パート	1	2	3	順位
西村 聖菜(岡垣ジュニア)		17 ①	9 ③	3
川島 ゆい(百道ジュニア)	21		20 ②	2
田畑 陽蘭(北九州スピリッツ)	21	22		1

5パート	1	2	3	順位
山内 美穂(スマツシュ宝満)		11 ①	21 ③	2
中嶋 友梨花(寿山クラブ)	21		21 ②	1
三宅 梨乃(ジュニア長住)	11	6		3

6パート	1	2	3	順位
坪根 愛梨(足立クラブ)		①	③	1
大淵 美亜(水城西JBC)			②	キ
下野 葵衣(西戸畑ジュニア)				キ

7パート	1	2	3	順位
武内 美公(海老津ジュニア)		21 ①	21 ③	1
金丸 桃子(寿山クラブ)	15		11 ②	3
平島 望実(シャトルハウス)	2	21		2

8パート	1	2	3	順位
深見 香(Sesakジュニア)		21 ①	21 ③	2
梅崎 彩華(八幡西ジュニア)	23		21 ②	1
武富 沙耶香(リトルファイターズ)	8	9		3

9パート	1	2	3	順位
廣木 彩華(田主丸パワーフレンズ)		21 ①	21 ③	1
真鍋 結衣(COLORS)	6		15 ②	3
江藤 ひかり(八幡西ジュニア)	6	21		2

10パート	1	2	3	順位
中村 涼香(寿山クラブ)		21 ①	21 ③	1
高瀬 ゆり(さつき会)	7		16 ②	3
馬場 こはる(スマツシュ宝満)	11	21		2

11パート	1	2	3	順位
一宮 瑞菜(北九州ジュニア)		21 ①	21 ③	1
吉岡 唯(中井ジュニア)	16		21 ②	2
浅井 美桜(Sesakジュニア)	3	4		3

12パート	1	2	3	順位
武田 彩果(北九州ジュニア)		21 ①	21 ③	1
千代田 朋香(田主丸パワーフレンズ)	7		16 ②	3
吉村 ひかり(水城西JBC)	7	21		2

13パート	1	2	3	順位
岩政 紗雪(能古島クラブ)		①	6 ③	2
仁田原 朋佳(水城西JBC)			②	キ
星野 千優(足立クラブ)	21			1

14パート	1	2	3	順位
濱田 望久(椎田ジュニア)		21 ①	21 ③	1
安河内 舞(板付ジュニア)	4		15 ②	3
角屋 瑞穂(戸畑コムスポ)	8	21		2

15パート	1	2	3	順位
小柳 萌衣子(さつき会)		21 ①	22 ③	1
川原田 汐里(戸畑コムスポ)	14		21 ②	2
一ノ瀬 萌美(COLORS)	20	15		3

16パート	1	2	3	順位
トリゲス エレナ(シャトルハウス)		20 ①	21 ③	2
八幡 佑衣(足立クラブ)	22		21 ②	1
二宮 絵梨香(大池ジュニア)	12	7		3

17パート	1	2	3	順位
古田 佳奈子(西戸畑ジュニア)		7 ①	22 ③	3
福成 真実(水城西JBC)	21		12 ②	2
郷原 百合(寿山クラブ)	24	21		1

18パート	1	2	3	順位
中村 文(中井ジュニア)		21 ①	13 ③	2
原田 ひな(水城西JBC)	13		5 ②	3
神田 佳菜(北九州ジュニア)	21	21		1

19パート	1	2	3	順位
眞田 美卯(JBC小倉)		19 ①	9 ③	3
平島 千聖(スマツシュ宝満)	21		16 ②	2
稲光 明莉(福浜ジュニア)	21	21		1

20パート	1	2	3	順位
山根 さわこ(COLORS)		21 ①	19 ③	1
輪竹 花(さつき会)	5		23 ②	3
七熊 志帆(朝倉ジュニア)	21	21		2

# 6年生以下女単(6GS)

21パート	1	2	3	順位
釘崎 瑠華(三国ジュニア)		21 ①	21 ③	1
池田 くるみ(Sesakジュニア)	7		21 ②	2
古賀 万琴(シャトルハウス)	8	19		3

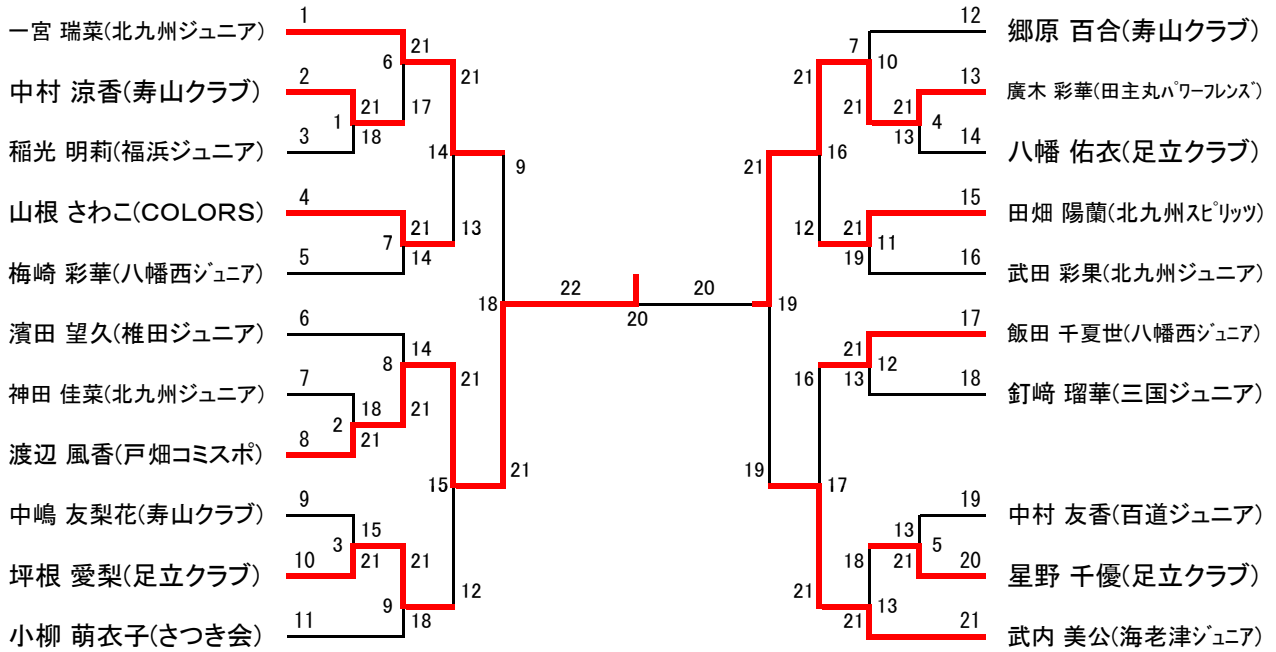

# 5年生以下女単(5GS)

1パート	1	2	3	4	順位
崔 善眠(北九州ジュニア)		21 ①	21 ③	21 ⑤	1
高山 楓(田主丸パワーフレンズ)	6		11 ⑥	10 ④	4
野口 十色(井堀小学校)	8	21		10 ②	3
原野 美樹(福浜ジュニア)	8	21	21		2

2パート	1	2	3	4	順位
本田 裕香(北九州スピリッツ)		21 ①	21 ③	21 ⑤	1
高巢 菜々子(大池ジュニア)	4		21 ⑥	21 ④	2
国分 あかり(Sesakジュニア)	5	18		21 ②	3
栗丸 あすか(大木ジュニア)	0	6	11		4

3パート	1	2	3	順位
主藤 蒼(大池ジュニア)		21 ①	22 ③	1
遠藤 真生(中井ジュニア)	3		4 ②	3
田中 美緒(三宅ジュニア)	20	21		2

4パート	1	2	3	順位
元島 未菜美(椎田ジュニア)		21 ①	③	1
岩本 月子(中井ジュニア)	13		②	2
村越 めぐみ(板付ジュニア)				キ

5パート	1	2	3	順位
清田 莉那(満石ジュニア)		21 ①	21 ③	1
梅野 栞(大池ジュニア)	3		10 ②	3
多々良 美空(高良内クラブ)	9	21		2

6パート	1	2	3	順位
大浦 美奈(スマツシ宝満)		21 ①	21 ③	1
有泉 美優(Sesakジュニア)	7		21 ②	2
土師 涼華(田主丸パワーフレンズ)	6	11		3

7パート	1	2	3	順位
榮 眞子(COLORS)		21 ①	21 ③	1
菱垣 美由子(ジュニア長住)	7		6 ②	3
田中 沙英(Sesakジュニア)	18	21		2

8パート	1	2	3	順位
高瀬 茉理子(福浜ジュニア)		21 ①	21 ③	1
金子 綾乃(足立クラブ)	3		12 ②	3
渡邊 桃子(大池ジュニア)	4	21		2

9パート	1	2	3	順位
中島 舞(大池ジュニア)		21 ①	21 ③	1
松本 眞美(COLORS)	15		21 ②	2
宮崎 美美子(中井ジュニア)	15	18		3

10パート	1	2	3	順位
伊藤 瑠華(春日イーグルス)		22 ①	21 ③	1
後藤 優風(三宅ジュニア)	20		17 ②	3
灰田 風華(さつき会)	12	21		2

11パート	1	2	3	順位
大内 希(田主丸パワーフレンズ)		21 ①	6 ③	2
船橋 有希子(百道ジュニア)	16		5 ②	3
肥田 彩純(寿山クラブ)	21	21		1

12パート	1	2	3	順位
赤瀬 真子(高良内クラブ)		21 ①	21 ③	1
近藤 万保(北九州ジュニア)	5		12 ②	3
上野 里紗(博多南ジュニア)	9	21		2

13パート	1	2	3	順位
野中 葉月(足立クラブ)		21 ①	21 ③	1
石川 共笑(春日イーグルス)	11		12 ②	3
大佐古 歩実(香住ヶ丘ジュニア)	17	21		2

14パート	1	2	3	順位
徳田 結子(戸畑コムスポ)		17 ①	21 ③	2
小笠原 早紀(大池ジュニア)	21		21 ②	1
杉安 美莉那(満石ジュニア)	15	12		3

15パート	1	2	3	4	順位
南里 優実(八幡西ジュニア)		21 ①	21 ③	22 ⑤	1
田原 有紗(大池ジュニア)	13		24 ⑥	9 ④	3
畠中 麻衣(リトルファイトース)	10	22		11 ②	4
仁田原 朋佳(水城西JBC)	20	21	21		2

16パート	1	2	3	4	順位
石川 梨花(中井ジュニア)		14 ①	12 ③	21 ⑤	3
旭 沙予(大池ジュニア)	21		18 ⑥	23 ④	2
上野 佑莉(Sesakジュニア)	21	21		21 ②	1
大淵 美亜(水城西JBC)	16	25	9		4

上野 佑莉(Sesakジュニア)  
 主藤 蒼(大池ジュニア)  
 崔 善眠(北九州ジュニア)  
 野中 葉月(足立クラブ)  
 中島 舞(大池ジュニア)  
 肥田 彩純(寿山クラブ)  
 大浦 美奈(スマツシ宝満)  
 小笠原 早紀(大池ジュニア)

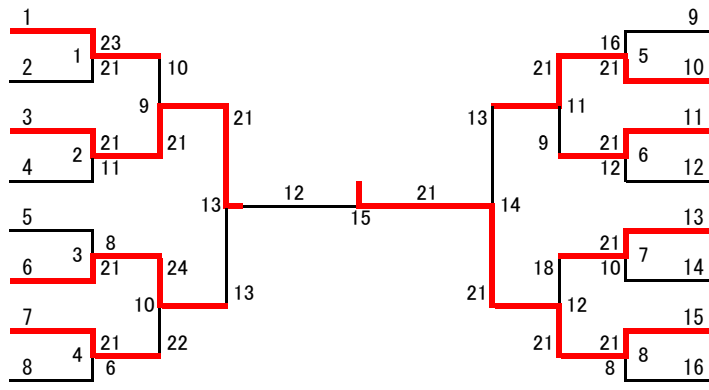

本田 裕香(北九州スピリッツ)  
 赤瀬 真子(高良内クラブ)  
 伊藤 瑠華(春日イーグルス)  
 元島 未菜美(椎田ジュニア)  
 清田 莉那(満石ジュニア)  
 榮 眞子(COLORS)  
 高瀬 茉理子(福浜ジュニア)  
 南里 優実(八幡西ジュニア)

# 4年生以下女単(4GS)

1パート	1	2	3	4	順位
池辺 真咲(大池ジュニア)		21 ①	21 ③	5 ⑤	2
俵口 莉歩(岡垣ジュニア)	15		21 ⑥	6 ④	3
三浦 奈都(八幡西ジュニア)	10	17		8 ②	4
田中 菜摘(高良内クラブ)	21	21	21		1

2パート	1	2	3	4	順位
阿高 桃子(筑前町スポーツ少年団)		21 ①	21 ③	21 ⑤	1
畠中 彩華(リトルファイターズ)	10		21 ⑥	21 ④	2
穴見 沙織(百道ジュニア)	6	7		16 ②	4
岡村 優奈(さつき会)	11	17	21		3

3パート	1	2	3	順位
濱原 楓和(岡垣ジュニア)		21 ①	21 ③	1
柴原 絹代(荘島クラブ)	11		21 ②	2
松本 美聖(COLORS)	5	8		3

4パート	1	2	3	順位
栗原 美侑(JBC小倉)		17 ①	20 ③	3
松井 萌唯(岡垣ジュニア)	21		21 ②	1
大坪 真奈実(ブルーヒルズ)	22	14		2

5パート	1	2	3	順位
八尋 さくら(田主丸パワーフレンズ)		21 ①	21 ③	1
本山 蘭(Y'Sクラブ)	10		22 ②	3
宮崎 佳菜子(中井ジュニア)	18	24		2

6パート	1	2	3	順位
永尾 彩(荘島クラブ)		21 ①	21 ③	1
采野 香海愛(中井ジュニア)	6		21 ②	2
斉藤 ゆま(山家ウイングス)	6	14		3

7パート	1	2	3	順位
濱田 彩実(満石ジュニア)		21 ①	21 ③	1
原 歩夢(JBC小倉)	1		11 ②	3
古賀 真由(朝倉ジュニア)	13	21		2

8パート	1	2	3	順位
橋本 知依(Y'Sクラブ)		8 ①	21 ③	2
松下 結衣(椎田ジュニア)	21		21 ②	1
隠塚 沙絵(田主丸パワーフレンズ)	11	12		3

9パート	1	2	3	順位
中村 百花(百道ジュニア)		21 ①	21 ③	1
高山 花鈴(田主丸パワーフレンズ)	6		21 ②	2
栗木 かりん(八幡西ジュニア)	6	19		3

10パート	1	2	3	順位
井手 成美(リトルファイターズ)		21 ①	21 ③	1
菱垣 万柚子(ジュニア長住)	9		6 ②	3
八色 祐依(JBC小倉)	11	21		2

11パート	1	2	3	順位
森山 栄子(三国ジュニア)		21 ①	20 ③	2
高崎 夏実(三宅ジュニア)	13		13 ②	3
野村 日和(リトルファイターズ)	22	21		1

12パート	1	2	3	順位
定森 凧瑠(海老津ジュニア)		21 ①	16 ③	2
土師 瑞稀(田主丸パワーフレンズ)	13		11 ②	3
真鍋 舞衣(COLORS)	21	21		1

13パート	1	2	3	順位
大塚 迪(JBC小倉)		21 ①	③	1
川床 美都希(岡垣ジュニア)	12		②	2
阿高 素子(筑前町スポーツ少年団)				キ

14パート	1	2	3	順位
西川 舞香(岡垣ジュニア)		21 ①	21 ③	1
脇岡 葵(荘島クラブ)	7		21 ②	2
甲斐 千尋(北九州スピリッツ)	9	15		3

15パート	1	2	3	順位
岡 杏樹(Y'Sクラブ)		22 ①	21 ③	1
村越 めぐみ(板付ジュニア)	20		21 ②	2
橋本 栞那(荘島クラブ)	12	11		3

16パート	1	2	3	順位
石井 陽美(田主丸パワーフレンズ)		21 ①	21 ③	1
深見 彩香(Sesakジュニア)	6		21 ②	2
杉安 美莉那(満石ジュニア)	2	17		3

17パート	1	2	3	順位
楠城 奈央(椎田ジュニア)		21 ①	21 ③	1
大内 彩乃(田主丸パワーフレンズ)	2		18 ②	3
渋谷 弥生(春日イーグルス)	6	21		2

18パート	1	2	3	順位
柴田 莉子(八幡西ジュニア)		14 ①	11 ③	3
木林 歩美(久留米聾サイレント)	21		21 ②	1
上竹 静香(大池ジュニア)	21	15		2

19パート	1	2	3	順位
中村 美紅(北九州ジュニア)		21 ①	15 ③	3
下垣 芹奈(岡垣ジュニア)	23		15 ②	2
柚木崎 早菜(山家ウイングス)	21	21		1

20パート	1	2	3	順位
前田 彩花(中井ジュニア)		21 ①	21 ③	1
宮本 美空(岡垣ジュニア)	18		23 ②	2
岩元 凜音(百道ジュニア)	11	21		3

# 4年生以下女単(4GS)

21パート	1	2	3	順位
大西 颯香(さつき会)	2	①	11	③
三原 知紗(満石ジュニア)	21		25	②
千代田 芽生(田主丸パワーフレンズ)	21	23		2

22パート	1	2	3	順位
古賀 葉月(荘島クラブ)	21	①	21	③
大塚 圭(JBC小倉)	6		20	②
甲斐 聖織(Y'Sクラブ)	12	22		2

23パート	1	2	3	順位
鷹尾 すみれ(久留米聾サイレント)	21	①	21	③
眞田 里花(JBC小倉)	18		20	②
馬場 愛理(岡垣ジュニア)	16	22		2

24パート	1	2	3	順位
本田 彩香(北九州スピリッツ)	21	①	19	③
釘崎 瑠音(三国ジュニア)	12		17	②
百武 幸希子(リトルファイターズ)	21	21		1

