

FUKUOKA
BADMINTON
ASSOCIATION



Since 1948.1.20



平成28年度
2016

- 執行体制
- 加盟団体事務局（会員登録窓口）
- 加盟団体・登録について
- 活動方針
- 事業報告一覧
- 事業報告
- 会員登録状況
- 表彰
- 大会日程
- 公認審判員資格検定会
- 大会参加状況
- 第12回 指導者講習会
- 強化委員会報告
- 国民体育大会代表選手・結果
- ジュニア強化指定選手

- 第71回 国民体育大会予選会
- 第39回 福岡県社会人バドミントン選手権大会
- 第68回 福岡県総合バドミントン選手権大会
- 第36回 福岡県中学生選抜バドミントン大会
- 第3回 福岡県中学生バドミントン大会
- 第36回 福岡県小学生選抜バドミントン大会
- 第14回 福岡県小学生バドミントン大会
- ランキング表

- ◆協会規約
- ◆専門委員会規程
- ◆理事選出規程
- ◆会員登録規程
- ◆表彰規程・表彰規程細則
- ◆奨励金交付要綱
- ◆ジュニア強化委託事業実施要項

平成28年度 福岡県バドミントン協会執行体制

名誉会長	本田 正寛
------	-------

会長	浦山 茂
----	------

副会長	鎗水 浩吉
	横溝 安伸

理事長	佐竹 養一
事務局長	米倉 敬子



浦山 茂 会長

顧問	辰市 祐昭
----	-------

監事	伊藤 龍峰
	江口 俊彦

◎は委員長、○は理事

総務委員会
◎ 緒方 蓉子
○ 安部 悦子
○ 小形 公一
○ 服部 秀喜
○ 平野 清太
○ 森嶋 通之

競技審判委員会
◎ 日高 澄具
○ 濱田 和宏
○ 原田 孝敏
岩崎 重男
鹿毛 巖
古田 謙二
真子 圭子
三好 滋久
柳 千鶴子
矢野 一雄

強化委員会		
◎ 有田 仁志		
成年の部	小学部	高校部
○ 宮崎 賢一	○ 真鍋 聡	○ 明神 憲一
岩下 裕一	池田 明男	目野 俊昭
堂本 克樹	内山 咲子	成富 勝彦
武田 信一郎	野田 亮介	荒木 秀文
永井 寿	八色 敬三	
普及指導部	中学部	
○ 平野 一美	○ 松本 武	
○ 門司 政廣	古賀 久臣	
	坂本 哲	
	横溝 安伸	

平成28年度 加盟団体事務局（会員登録窓口）

（市郡関係）

No.	団体名	担当者	郵便番号	住所	連絡先
1	北九州市バドミントン協会	服部 秀喜	807-1134	北九州市八幡西区茶屋の原4-2-11	093-617-1033
2	福岡市バドミントン協会	坂口 孝裕	813-0025	福岡市東区青葉4-16-6	092-201-2529
3	飯塚・嘉麻バドミントン協会	渡辺 憲太郎	820-0011	飯塚市柏の森669-1	0948-22-5407
4	大牟田市バドミントン協会	蓮尾 晶子	836-0026	大牟田市浜田町25-15	0944-43-1902
5	久留米市バドミントン協会	小形 公一	830-0072	久留米市安武町安武本597-3	0942-26-3248
6	田川地区バドミントン協会	郡谷 忠士	822-0221	京都郡みやこ町犀川山鹿70-43	0930-42-0865
7	柳川市バドミントン協会	武松 正	832-0806	柳川市三橋町柳河897-2	0944-72-2303
8	大川市バドミントン協会	藤原 賢二	832-0005	柳川市西蒲池806	090-8226-6389
9	中間市バドミントン連盟	三好 滋久	809-0031	中間市小田ヶ浦1-5-20	093-244-2925
10	小郡市バドミントン連盟	吉光 勇治	838-0138	小郡市寺福童941-4	0942-72-0570
11	筑紫野市バドミントン協会	西岡 昌彦	818-0061	筑紫野市紫2-3-25	092-922-9128
12	春日市バドミントン協会	奈須 純子	816-0851	春日市昇町5-70	092-501-4973
13	大野城市バドミントン連盟	長野 義詔	816-0901	大野城市乙金東1-6-8	092-503-5498
14	宗像地区バドミントン協会	元岡 鋼基	811-4183	宗像市土穴91	0940-32-0780
15	太宰府市バドミントン協会	叶 美紀	811-1346	福岡市南区老司1-26-1-201	092-401-8077
16	糸島市バドミントン協会	倉岡 毅	819-1131	糸島市篠原東1-2-45	092-323-6172
17	古賀市バドミントン協会	齋藤 光範	811-3104	古賀市花鶴丘3-10-23	092-944-1665
18	那珂川町バドミントン連盟	大石 周司	811-1216	筑紫郡那珂川町観晴が丘1-3-103	090-7479-0070
19	糟屋郡バドミントン協会	岩上 直美	811-2204	糟屋郡志免町田富1-8-30	092-935-2306
20	遠賀郡バドミントン協会	石井 宏紀	811-4228	遠賀郡岡垣町東松原1-6-6	093-283-4145
21	朝倉市郡バドミントン協会	川野 淳一	838-1316	朝倉市大庭518	0946-52-0316
22	うきは市バドミントン協会	杓形 さゆみ	839-1321	うきは市吉井町1002-45	0943-76-4135
23	京築地区バドミントン協会	三毛門 鋼一	824-0001	行橋市行事1-3-6-306	080-3983-3519
24	みやま市バドミントン協会	坂口 浩二	839-0205	みやま市高田町南新開935-2	0944-22-4641

(連盟関係)

No.	団体名	担当者	郵便番号	住所	連絡先
1	レディースバドミントン連盟	安部 悦子	811-3217	福津市中央4-3-7	0940-42-3365
2	実業団バドミントン連盟	副島 浩史	813-0013	福岡市東区香椎駅前3-4-28-101	092-671-1124
3	教職員バドミントン連盟	日高 義治	818-0111	福岡市西区愛宕浜3-2-2 福岡女子高校	092-881-7344
4	学生バドミントン連盟	猿渡 友里	802-0841	北九州市小倉南区北方3-49-39-603	
5	高体連バドミントン専門部	明神 憲一	807-0872	北九州市八幡西区浅川2-18-30-207	093-602-2248
6	中体連バドミントン専門部	坂本 哲	807-0853	北九州市八幡西区鷹見台2-3-15	093-602-3584
7	小学生バドミントン連盟	服部 秀喜	807-1134	北九州市八幡西区茶屋の原4-2-11	093-617-1033

【加盟団体・登録について】

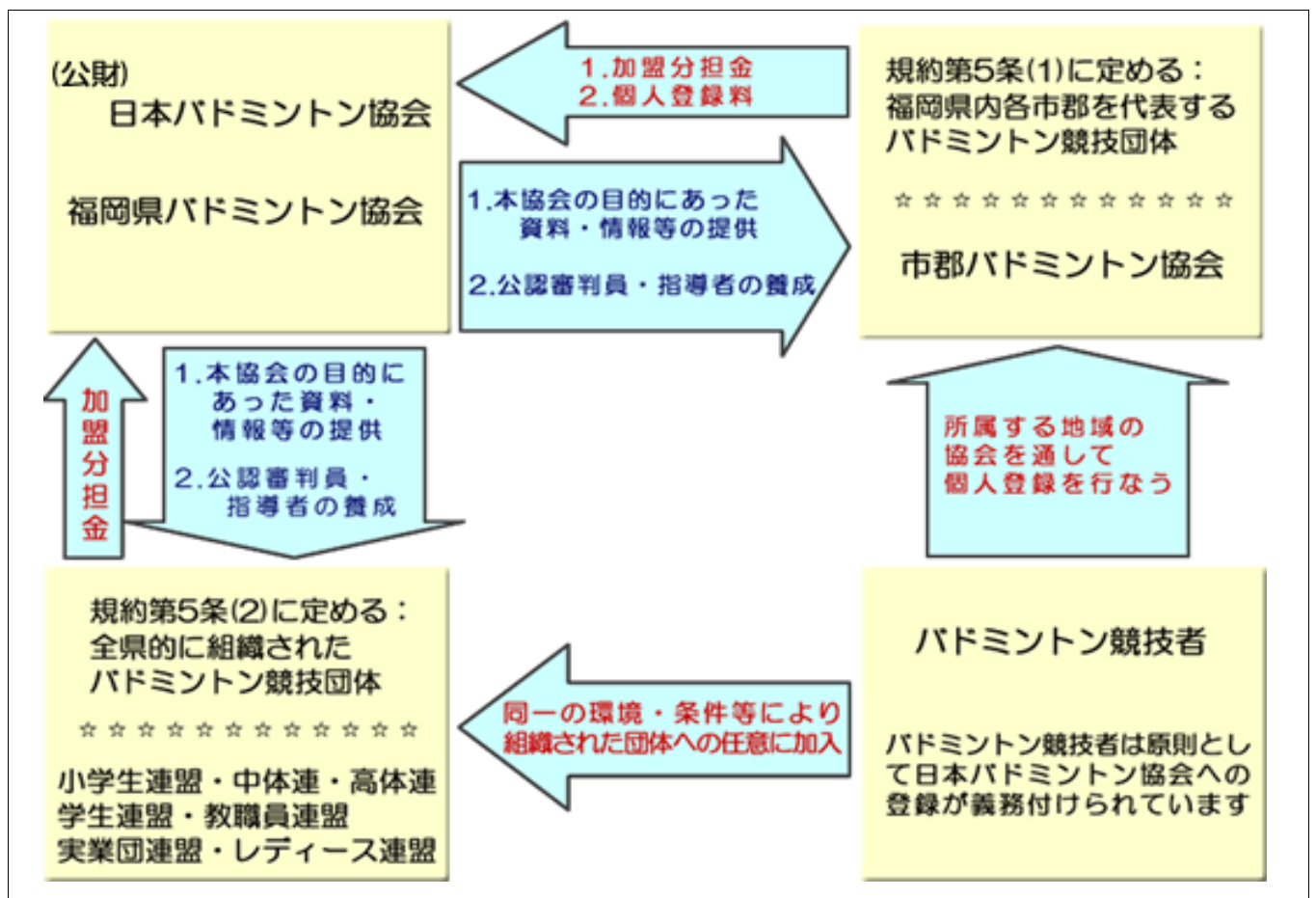

平成28年度 協会活動方針

本協会は、県内バドミントン界をより躍進させ、会員のための活動を積極的に推進する。

《目標》

- 1 加盟団体と連携し、会員の拡大と組織基盤の拡大を図る。
- 2 指導力の向上及び審判技術・競技会運営技術の向上を図る。
- 3 小・中・高の一貫指導体制づくりを推進し、競技力の向上を図る。
- 4 協会設立70周年記念事業の実施に向けた準備を行う。

《目標達成のための主要活動》

1 総務委員会

- ① 加盟団体との連携・協調による会員の拡大
- ② 未加盟団体の把握と加盟の推進
- ③ 例規の維持管理
- ④ 全国大会、九州大会の招致、運営のあり方の検討
- ⑤ 財源確保の検討
- ⑥ 大会参加者資格チェックのあり方の研究及びサンプル調査実施
- ⑦ 日本協会会員登録システムの安定運用への対応
- ⑧ 協会設立70周年記念事業の計画策定や実施体制の確立を行う

2 競技審判委員会

- ① 競技会要項・会場の検討
- ② 競技会の運営及び競技役員育成
- ③ 競技会のあり方についての指導・助言
- ④ 競技規則等の伝達講習会の開催
- ⑤ 県内ランキング制の維持及び研究
- ⑥ 公認審判員の有資格者の拡大
協会役員・加盟団体役員・専門委員への拡大
中学生・高校生・全国大会出場者等への拡大
- ⑦ 協会設立70周年記念事業の準備支援

3 強化委員会

- ① 選手強化事業（目標：国体8位以内入賞）の積極的な推進
- ② 強化指定選手のジュニアからの一貫指導体制充実事業の推進
- ③ 競技者育成プログラムアクションプラン（行動計画）の策定
- ④ ジュニアの全国大会予選会の開催及び同全国大会への指導員の派遣
- ⑤ 公認指導者の有資格者の拡大
公認指導者更新のための義務研修会の開催
- ⑥ 指導者の育成
技術講習会マニュアルの作成（初級、中級、指導者）
指導者講習会の開催
- ⑦ 協会設立70周年記念事業の準備支援

平成28年度 協会事業報告

月	日	事業および行事名	会場地	担当委員会	開催会議名
4	9(土)~10(日)	国体予選(少年の部)	久留米市	強化,競技審判	(4/24) 競技審判委員会
	12(火)	スポーツフェスタふくおか(県民体育大会)担当者説明会	福岡市	競技審判	
	27(水)	(公財)福岡県体育協会加盟団体理事長会	福岡市	理事長	
5	12(木)	県選手強化事業説明会	福岡市	理事長,強化,事務局	
	24(日)	審判技術講習会・検定会	福岡市	競技審判	
	25(月)	県選手強化推進実行委員会ヒヤリング	福岡市	強化	
6	1(水)	スポーツフェスタふくおか(県民体育大会)市郡説明会	福岡市	競技審判	(6/12) 強化委員会 理事会・評議員会
	7(火)	(公財)福岡県体育協会評議員会	福岡市	理事長,日高	
	11(土)	全日本ジュニア選手権大会予選(ジュニア新人の部単)	岡垣町	強化,競技審判	
	11(土)~12(日)	国体予選(成年の部)	久留米市	強化,競技審判	
	12(日)	日本スポーツマスターズ予選	久留米市	競技審判	
	19(日)	(公財)日本バドミントン協会評議員会	東京	理事長,有田	
	25(土)	ジュニアグランプリ選考会(中学生)	北九州市	強化,競技審判	
7	16(土)~18(月)	国体強化練習会	北九州市	強化	各委員会
8	6(土)~7(日)	国体強化練習会	北九州市	強化	(8/11) 総務委員会
	11(木)	第39回社会人選手権大会	福岡市	競技審判	
	12(金)~14(日)	ジュニア選抜合宿(小中学生)	久留米市	強化	
	15(月)~16(火)	全日本ジュニア選手権大会予選(ジュニアの部)	久留米市	強化,競技審判	
	19(金)・20(土)	九州バドミントン連盟理事長会・事務局長会	宮崎県	理事長,事務局長	
	19(金)~21(日)	国体九州ブロック大会審判員派遣	宮崎県	競技審判	
	19(金)~21(日)	国体九州ブロック大会選手派遣	宮崎県	強化	
9	15(木)	第71回国民体育大会県代表監督会議・結団式	福岡市	理事長,強化	
	17(土)~19(月)	国体強化練習会	北九州市	強化	
	25(日)	第59回県民体育大会	北九州地区	競技審判	
10	2(日)~5(水)	第71回国民体育大会選手派遣	岩手	強化	(10/9)
	4(日)	第6回福岡県混合ダブルス年代別大会	久留米市	競技審判	競技審判委員会
	23(日)	(公財)日本バドミントン協会事務局長会議	東京	事務局長	理事会 (10/29) 総務委員会
11	16(水)	第71回国民体育大会解団式,反省会	福岡市	理事長,強化	
	25(金)~27(日)	第15回ジュニアグランプリ2016監督コーチ派遣	宮城県	強化	
12	3(土)~4(日)	全国小学生大会対策合宿(小学生)	久留米市	強化	
	10(土)	全日本中学生選手権大会選手選考会	大川市	強化	
	23(金)~27(火)	第25回全国小学生選手権大会監督コーチ派遣	滋賀県	強化	
1	4(水)~7(土)	九州地区ジュニア強化合宿選手指導者派遣	鹿児島県	強化	(1/20)
	7(土)~9(月)	ジュニア選抜合宿(中学生)	うきは市	強化	総務委員会
2	25(土)	九州バドミントン連盟理事会	福岡市	理事長	(2/11) 総務委員会
3	4(土)	第36回中学生選抜大会	北九州市	強化	理事会・評議員会 (3/18)
	11(土)~12(日)	第68回福岡県総合選手権大会	北九州市	競技審判	
	12(日)	(公財)日本バドミントン協会評議員会	東京	理事長,日高	
	17(金)	(公財)福岡県体育協会理事会	福岡市	理事長	
	25(土)~27(月)	第17回全日本中学生選手権大会監督コーチ派遣	岡山	強化	

平成28年度 事業報告

(平成28年4月1日～平成29年3月31日)

1 会員登録

今年度の会員数は、3月末日現在、7,704名でした。(日本協会の最終発表は、7,710人)前年度に比べ218名の増となりました。一般が59名増の1,753名、大学生が11名増の399名、高校生が78名増の3,007名中学生が49名減の1,590名、小学生が119名増の955名となっています。公認審判員有資格者の増により全体では増加していますが、中学生の減少が数年続いており九州他県と比較しても熊本、長崎、沖縄よりも少なくなっています。市郡協会によっては、小学生、中学生などそれぞれの区分において全く登録がない団体もあり、適正登録の推進と会員の拡大に向けた取組みが必要であることが窺えます。

2020年の東京オリンピック・パラリンピックの開催に向けて、更なるバドミントンの普及振興を図るために全員登録を目指しましょう。

2 普及指導事業

(1) ジュニア対策

JOCジュニアオリンピックカップ第35回全日本ジュニアバドミントン選手権大会ジュニア新人の部の予選会を6月11日に岡垣サンリーアイにおいて、また、ジュニアの部予選会を8月15日、16日の両日に久留米市みづま総合体育館において開催しました。さらに、第15回日本ジュニアグランプリ2016予選会(中学生の部)を、6月25日に北九州市立小倉南体育館で、第17回全日本中学生選手権大会一次予選会を12月10日に大川市民体育館において開催しました。

(2) 全国大会出場奨励

第15回日本ジュニアグランプリ2016、第25回全国小学生選手権大会、第17回全日本中学生選手権大会、第34回全日本レディース選手権大会都道府県対抗及び日本スポーツマスターズ2016への出場を支援しました。(奨励金 10,000円/人)

この結果、ジュニアグランプリでは男女共に第5位、全国小学生大会では男子第9位、女子第3位、全日本レディース大会都道府県対抗では第2位、日本スポーツマスターズ女子団体は予選リーグ2位となりました。

(3) 指導者の派遣

第15回日本ジュニアグランプリ2016には、監督、コーチを3名派遣し、第25回全国小学生選手権大会には、監督、コーチを4名派遣し、第17回全日本中学生選手権大会には、監督、コーチを2名派遣し適切な指導、助言に努めました。

3 育成事業

(1) 審判講習・検定会

(公財)日本バドミントン協会公認審判員資格検定会を、福岡市協会、北九州市協会、久留米市協会からの要請を受けて実施し211名の方が新たに審判資格を取得されました。この結果、公認審判員の有資格者は、昨年度末よりも51名増加し、福岡地区680名、北九州地区465名、筑豊地区36名、筑後地区268名、合計1,449名となりました。

(2) 競技役員育成

国体予選、県社会人大会、県総合大会の3大会を競技役員育成大会として位置づけ、これらの大会において審判資格者の質の維持と向上のために公認審判員の活用をお願いし、協力していただいた公認審判員の方々に活動の支援を行いました。また、競技会役員の育成と拡大を図るために国体予選を主管した久留米市バドミントン協会に運営費補助を行いました。

(3) 指導者育成

第11回指導者講習会・公認スポーツ指導者義務研修会を1月29日(日)に北九州市立大学ひびきのキャンパスにおいて開催しました。他県からの受講者を含め82名が受講しました。講師には、筑波大学名誉教授の阿部一佳先生を迎え、レベルの高い講習会となりました。(28年度末現在の福岡県の公認スポーツ指導者は、上級コーチ1名、コーチ7名、上級指導員1名、指導員51名)

4 強化事業

(1) 選手強化事業(国体対策)

国体九州ブロック大会対策として、男子監督・選手による強化合宿を8月14日から16日まで山口県光市において、また、成年女子監督・選手による強化合宿を8月16日から18日まで東京都草加市において、さらに本国体対策として1月21日に強化練習会を久留米市において実施しました。

(2) 一貫指導体制整備事業(ジュニア対策)

小中学生を対象とした選抜合宿を、夏季は、8月12日から14日まで久留米市みづま総合体育館において、冬季は、1月7日から9日までうきは市総合体育館において実施しました。また、関東小学生ダブルス大会に指導者1名・選手4名を7月16日から18日まで千葉県野田市に派遣し、中学生遠征合宿を10月22日から23日まで愛媛県新居浜市において実施しました。全国小学生大会対策としては、強化合宿を12月3日、4日の両日に久留米市西部地区体育館において実施しました。全日本中学生大会対策としては、強化合宿を2月11日、12日の両日に九国大付属高校体育館において実施し、さらに、2月24日から26日まで佐賀県で開

催された九州中学生大会に参加し、競技力の向上を図りました。

(3) 九州競技力向上対策

九州連盟が主催する競技力向上事業への負担を行いました。これにより、高校生と中学生を対象とした強化合宿が鹿児島県において1月4日から7日まで実施されました。また、小学生を対象とした強化練習会が佐賀県基山町において11月26日、27日の両日に実施されました。

(4) 国体参加

8月19日から21日まで宮崎市で開催された九州ブロック大会に成年男子、成年女子及び少年男子を派遣し、成年男子及び成年女子が勝ち抜き、全県出場の少年女子に加えて本国体への出場権を獲得しました。また、10月2日から5日まで岩手県北上市で開催された本国体に成年男子（1回戦敗退）、成年女子（5位入賞）、少年女子（3回戦敗退）を派遣しました。

5 広報事業

ホームページの活用を行い、大会要項の周知や大会結果、レポート等を掲載することにより競技者の拡大や関心者への普及を行いました。また、年報を作成しホームページに掲載することにより、県協会事業の詳細な報告を行いました。

6 表彰事業

栗原文音選手（リオデジャネイロオリンピック混合ダブルス出場）にオリンピック出場激励金（10万円）を贈りました。

表彰規程細則第3項各号の規定により各種全国大会において優勝した団体及び個人として、松山奈未（九州国際大学付属高等学校：オランダジュニアバドミントン選手権大会2016女子ダブルス、混合ダブルス）、松山奈未（同：ドイツジュニアバドミントン選手権大会2016女子ダブルス、混合ダブルス）、松山奈未（同：世界ジュニアバドミントン選手権大会2016女子ダブルス）、楠城由佳（北九州工業高等専門学校：第40回全日本高等専門学校バドミントン選手権大会女子シングルス）、斉木勇志、清水一平（同：同男子ダブルス）、吉川美穂（第33回全日本シニアバドミントン選手権大会同女子30歳以上ダブルス）、五島雄一郎、小田原恵美（同30歳以上混合ダブルス）、大石瞳（同35歳以上女子シングルス）、大石瞳、松本里衣（同35歳以上女子ダブルス）、金子正子・田村富士美（同女子45歳以上ダブルス）、林恵未、麻生祐花（第11回全日本レディースバドミントン選手権大会2部Aブロック）に技能賞を贈りました。（敬称略）

また、同細則第2項各号の規定により九州国際大学付属高等学校バドミントン部（業績：女子部 全国高校総体に20年連続34回目の出場、男子部 全国高校総体に6年連続20回目の出場）に感謝状を贈りました。

更に、福岡県体育協会表彰に松山奈未選手（九州国際大学付属高等学校：世界ジュニアバドミントン選手権大会2016女子ダブルス優勝）、日本バドミントン協会表彰に横溝安伸氏（功労賞）を受賞候補として推薦を行い、それぞれ受賞されました。

7 その他

- (1) 第45回全九州高校選抜大会が12月23日から26日まで北九州市立浅生スポーツセンター、九州国際大学体育館において開催されました。県高体連バドミントン専門部が主管し、北九州市協会の協力を得て、ノロウイルスによる影響が多少ありましたが、無事に終了することができました。

平成28年度 会員登録状況

平成29年3月31日現在

団体名	登録数	小学生	中学生	高校生	学生	一般	実業団	レディース	教職員
福岡県	7,704	955	1,590	3,007	399	841	184	629	99
北九州地区	2,426	242	546	1,028	107	143	103	215	42
北九州市	1868	164	299	854	107	89	103	214	38
京築地区	334	0	196	131	0	3	0	0	4
中間市	99	28	19	43	0	9	0	0	0
遠賀郡	125	50	32	0	0	42	0	1	0
福岡地区	3529	483	674	1252	214	448	81	339	38
福岡市	2232	205	431	779	214	161	80	329	33
筑紫野市	203	64	12	106	0	10	0	8	3
春日市	225	62	28	56	0	79	0	0	0
大野城市	256	72	79	61	0	44	0	0	0
宗像地区	154	0	0	32	0	122	0	0	0
太宰府市	135	24	9	92	0	8	0	2	0
糸島市	39	0	34	0	0	3	0	0	2
古賀市	111	16	34	55	0	6	0	0	0
那珂川町	73	15	23	30	0	4	1	0	0
糟屋郡	101	25	24	41	0	11	0	0	0
筑後地区	1495	213	367	568	53	218	0	60	16
久留米市	812	72	208	323	37	126	0	36	10
大牟田市	217	25	13	114	16	47	0	2	0
柳川市	212	66	53	76	0	14	0	0	3
大川市	80	0	66	4	0	9	0	0	1
小郡市	44	6	5	5	0	5	0	22	1
うきは市	4	0	0	0	0	3	0	0	1
みやま市	59	26	8	19	0	6	0	0	0
朝倉市郡	67	18	14	27	0	8	0	0	0
筑豊地区	253	17	3	159	25	31	0	15	3
飯塚・嘉麻	118	0	0	54	25	21	0	15	3
田川地区	135	17	3	105	0	10	0	0	0

平成28年度 表彰

1 技能賞

表彰規定第3項第1号の規定による

(各種全国大会において優勝した団体及び個人、またはこれに準ずる成績をおさめた団体及び個人)

表彰日 平成29年1月7日

(1) 世界ジュニアバドミントン選手権大会2016

平成28年11月2日～13日 スペイン ビルバオ市

女子ダブルス 優勝

松山 奈未 (九州国際大学附属高等学校)

※ 福岡県体育協会平成28年度表彰も受賞されました



表彰日 平成29年3月18日

(2) 第40回全日本高等専門学校バドミントン選手権大会

平成28年8月20日～21日 高岡市民体育館

- ① 女子シングルス 優勝
楠城 由佳 (北九州工業高等専門学校)

- ② 男子ダブルス 優勝
斉木勇志、清水一平 (北九州工業高等専門学校)



(3) 第33回全日本シニアバドミントン選手権大会

平成28年11月12日～14日 八王子市総合体育館

- ① 30歳以上女子ダブルス 優勝
吉川 美穂



- ② 30歳以上混合ダブルス 優勝
五島 雄一郎、小田原 恵美



- ③ 35歳以上女子シングルス 優勝
大石 瞳



- ④ 35歳以上女子ダブルス 優勝
大石 瞳、松本 里衣



- ⑤ 45歳以上女子ダブルス 優勝
金子 正子、田村 富士美



- (4) 第11回全日本レディースバドミントン競技大会（個人戦）
平成28年12月9日～11日 千葉ポートアリーナ
- ① 2部Aブロック 優勝
林 恵未、麻生 祐花



平成28年度 大会日程

全日本大会<国際>		九州大会		福岡県大会		
月	開催日	大会名	開催日	大会名	開催日	
4					12(火) 平成28年度福岡県レディースバドミントン大会 A・B・C・D級(福岡市民体育館) 9(土)～10(日) 平成28年度国民体育大会予選会少年の部 (久留米市みづま総合体育館) 18(月) 第34回全日本レディースバドミントン選手権大会予選会 (北九州市立の場池体育館) 17(日) 第5回小学生クラブ対抗バドミントン大会兼第32回わかばカップ 出場チーム選考会 (岡垣サンリーアイ体育館)	
5	21(土)～25(水)	日本ランニングサーキット大会 (埼玉県さいたま市)	19(木)～23(月) 14(土)～15(日)	第56回九州学生バドミントンリーグ戦大会 (宮崎県宮崎市総合・宮崎県体育館) 第63回九州総合バドミントン選手権大会 (鹿児島県サンアリーナせんだい)	3(火)～5(木) 28(土)～29(日)	第57回学生バドミントン選手権大会 (北九州市立大学体育館) 平成28年度高校総合体育大会兼九州・全国大会予選 (個人)(久留米市みづま総合体育館)
6	29(水)～7/3(日)	第66回全日本実業団バドミントン選手権大会 (福井県勝山市)	17(金)～20(月) 17(金)～23(木)	全九州高校バドミントン選手権大会 (鹿児島県鹿児島アリーナ) 第66回九州学生バドミントン選手権大会 (長崎県諫早市中央体育館)	4(土)～5(日) 5(日) 11(土) 11(土)～12(日) 12(日) 25(土) 26(日)	平成28年度高校総合体育大会兼九州・全国大会予選 (団体)(北九州市総合体育館) 第17回全国小学生ABC選手権大会県予選 (北九州市若松体育館) 第35回全日本ジュニア選手権大会予選会 ジュニア新人の部(単)(岡垣サンリーアイ体育館) 平成28年度国民体育大会予選会成年の部 (久留米市みづま総合体育館) 日本マスタース2016県予選会 (久留米市みづま総合体育館) 第15回日本ジュニアグランプリ2016予選会(中学生) (小倉南体育館) 第92回春季教職員大会 (福岡地区)
7	28(木)～31(日) 29(金)～8/1(月)	第34回全日本レディースバドミントン選手権大会 (高知県南国市) 第32回若葉カップ全国小学生バドミントン大会 (京都府長岡京市)		第13回九州社会人クラブ交流大会・・・休止	24(日) 30(土)～31(日)	平成28年度実業団バドミントン選手権大会前期リーグ戦 (アクシオン福岡) 平成28年度中体連県大会 (久留米市みづま総合体育館)
8	6(土)～7(日) 7(日)～12(金) 11(木)～15(月) 12(金)～14(日) 17(水)～20(土) 17(水)～20(土) 20(土)～21(日)	第4回全日本学生バドミントンミックスダブルス選手権大会 (神奈川県横浜市) 第67回全国高等学校バドミントン選手権大会 (岡山県岡山市) 第55回全日本教職員バドミントン選手権大会 (鳥取県鳥取市) 第17回全国小学生ABCバドミントン大会 (熊本県八代市) 第18回全国高等学校定時制通信制バドミントン大会 (神奈川県小田原市) 第46回全国中学校バドミントン大会 (石川県金沢市) 第40回全日本高等専門学校バドミントン選手権大会 (富山県高岡市)	8(月)～10(水) 19(金)～21(日)	第45回九州中学校競技大会 (沖縄県那覇市民体育館) 平成28年度国民体育大会 第36回九州ブロック大会 (宮崎県宮崎市総合体育館)	11(祭) 15(月)～16(火) 22(月) 27(土)	第39回社会人選手権大会 (福岡市民体育館) 第35回全日本ジュニア選手権大会予選会ジュニアの部 (久留米市みづま総合体育館) 第38回全九州レディースバドミントン選手権大会予選会 (福岡市民体育館) 第24回小学生夏季大会(兼第31回全九州小学生大会予選) (久留米市みづま総合体育館)
9	2(金)～7(水) 16(金)～19(月) 20(火)～25(日) 24(土)～26(月)	第59回全日本社会人バドミントン選手権大会 (愛知県一宮市) 第35回全日本ジュニアバドミントン選手権大会 (愛媛県松山市) ヨネックスオープンジャパン2016 (東京都) 日本スポーツマスタース2016バドミントン競技会 (秋田県美郷町)			18(日) 17(日)～18(日) 25(日) 27(火)	第25回小学生都道府県対抗県予選会 (岡垣サンリーアイ体育館) 第54回県学生新人戦 (北九州市立大学体育館) 第59回県民体育大会 (筑豊地区)岡垣サンリーアイ他 第27回福岡県レディースバドミントンクラブ対抗大会 1・2・3・4部(福岡市民体育館) 第13回福岡県ダブルス年代別大会・・・中止 (総合体育館)
10	2(日)～5(水) 10(月祝)～11(火) 14(金)～20(木) 27(木)～30(日)	第71回国民体育大会バドミントン競技会 (岩手県北上市) 第7回全国ねんりん交流大会 (シーハットおおむら) 第67回全日本学生バドミントン選手権大会 (千葉県千葉市) ヨネックス杯国際親善レディースバドミントン大会2016 (大阪府大阪市)	9(日) 21(金)～23(日)	第38回全九州レディースバドミントン選手権大会 (宮崎県宮崎市総合体育館) 第39回全九州小学生大会 (佐賀県佐賀県総合体育館)		
11	5(土)～2/12(日) 12(土)～14(月) 25(金)～27(日) 28(月)～12/4(日)	バドミントン日本リーグ2016 (東京都他各地) 第33回全日本シニアバドミントン選手権大会 (東京都八王子市) 第15回日本バドミントンジュニアグランプリ2016 (宮城県仙台市) 平成28年度全日本総合バドミントン選手権大会 (東京都渋谷区)	18(金)～24(木) 26(土)～27(日)	第55回三地区学生選手権大会 (熊本県熊本県立総合・熊本市総合体育館) 小学生強化練習会 (熊本県八代地区体育館)	13(日) 12(土)～13(日) 27(日)	第23回実業団バドミントン選手権大会 兼第5回九州実業団バドミントン選手権大会トーナメント戦 (福岡市立東体育館) 高校バドミントン競技新人大大会兼九州大会予選 (久留米市みづま総合体育館) 第93回秋季教職員大会 (大牟田高校体育館)
12	9(金)～11(日) 23(金)～27(火)	第11回全日本レディースバドミントン競技大会 (個人戦)(千葉県千葉市) 第25回全国小学生バドミントン選手権大会 (滋賀県大津市)	23(金)～26(月)	第45回九州高校選抜大会 兼第44回全国高等学校選抜バドミントン大会九州地区予選 (北九州市立浅生スポーツセンター体育館、九州国際大学体育館)	10(土) 13(火)～15(木) 24(日)	第17回全日本中学生バドミントン選手権大会一次選考会 (大川市民体育館) 第66回学生バドミントン秋季リーグ戦 (福岡市民体育館) 平成28年度実業団バドミントン選手権大会後期リーグ戦 (福岡市民体育館)
1			4(水)～7(土)	第29回ジュニア強化合宿 (鹿児島県吹上浜公園・日吉総合体育館)		
2			18(土)～19(日) 25(土)～26(日)	第62回九州社会人選手権大会 (佐賀県佐賀県総合体育館) 第10回九州中学生大会 (佐賀県佐賀県総合体育館)	4(土)	県中学新人大大会 (九電記念体育館)
3	22(水)～26(日) 25(土)～27(月)	第45回全国高等学校選抜バドミントン大会 (愛知県豊田市) 第17回全日本中学生バドミントン選手権大会 (岡山県岡山市)			4(土) 5(日) 11(土)～12(日)	第36回中学生選抜バドミントン大会 第3回中学生バドミントン大会(北九州市総合体育館) 第36回県小学生選抜大会 第14回県小学生大会(北九州市総合体育館) 第68回福岡県総合バドミントン選手権大会 (北九州市戸畑体育館)

公認審判員資格審査検定会

期日：平成 28 年 5 月 22 日 会場：福岡市ももちパレス

受験者数 3 級：39 名



平成28年度 県協会主催大会参加状況

県総合大会

第61回	平成22年2月13日～14日	参加者:延べ205名				
第62回	平成23年2月12日～13日	参加者:延べ205名				
第63回	平成24年2月18日～19日	参加者:延べ244名				
	北九州市の場池体育館	男子複 42組	男子単 65名	女子複 19組	女子単 23名	混合複 17組
第64回	平成25年2月16日～17日	参加者:延べ184名				
	北九州市小倉南体育館	男子複 35組	男子単 47名	女子複 12組	女子単 11名	混合複 16組
第65回	平成26年2月22日～23日	参加者:延べ223名				
	北九州市立の場池体育館	男子複 45組	男子単 62名	女子複 20組	女子単 11名	混合複 10組
第66回	平成27年2月21日～22日	参加者:延べ270名				
	北九州市立の場池体育館	男子複 48組	男子単 78名	女子複 20組	女子単 34名	混合複 11組
第67回	平成28年3月12日～13日	参加者:延べ205名				
	北九州市立若松体育館	男子複 40組	男子単 41名	女子複 17組	女子単 18	混合複 16組
第68回	平成28年3月11日～12日	参加者:延べ286名				
	北九州市立浅生スポーツセンタ	男子複 48組	男子単 74名	女子複 19組	女子単 26名	混合複 26組

県社会人大会

第32回	平成21年8月2日	参加者:延べ302名						
	福岡市民体育館							
第33回	平成22年8月1日	参加者:延べ434名						
	福岡市民体育館							
第34回	平成23年7月31日	参加者:延べ259名						
	福岡市民体育館							
第35回	平成24年7月8日	参加者:延べ332名						
	福岡市民体育館							
第36回	平成25年7月28日	参加者:延べ300名						
	福岡市民体育館							
第37回	平成26年7月27日	参加者:延べ298名						
	福岡市民体育館							
第38回	平成27年8月2日	参加者:延べ349名						
	福岡市民体育館	一般男子複 25組	30男子複 5組	35男子複 9組	40男子複 4組	45男子複 10組	50男子複 5組	55男子複 4組
		一般女子複 13組	35女子複 3組	40女子複 5組	45女子複 2組	50女子複 4組	60女子複 3組	60男子複 5組
		一般混合複 17組	35混合複 5組	40混合複 5組	45混合複 4組	50混合複 3組	60混合複 5組	70男子複 2組
		一般男子単 17名	30男子単 6名	35男子単 10名	40男子単 3名	45男子単 9名	50男子単 12名	55男子単 5名
		50女子単 3組				60男子単 3名	65男子単 2名	70男子単 3名
第39回	平成28年8月11日	参加者:延べ327名						
	福岡市民体育館	一般男子複 24組	30男子複 3組	35男子複 6組	40男子複 9組	45男子複 6組	50男子複 5組	55男子複 5組
		60男子複 2組	65男子複 2名	70男子複 2名				
		一般女子複 8組	30女子複 2組	35女子複 5組	40女子複 3組	45女子複 6組	50女子複 5組	60女子複 2組
		一般混合複 13組	30混合複 5組	35混合複 6組	45混合複 4組	50混合複 3組	60混合複 2組	65女子複 2組
		一般男子単 12名	30男子単 8名	35男子単 6名	40男子単 9名	45男子単 6名		70混合複 3組
		50女子単 3組		50男子単 8名	55男子単 5名	60男子単 3名	65男子単 4名	70男子単 3名

国体県予選会

第63回	平成20年6月21日～22日	久留米市西部地区体育館	成年の部	参加者:延べ 66名				
	平成20年4月12日～13日	久留米県立体育館	少年の部	参加者:延べ 189名				
第64回	平成21年6月6日～7日	久留米市みずま総合体育館	成年の部	参加者:延べ 88名				
	平成21年4月11日～12日	久留米県立体育館	少年の部	参加者:延べ 186名				
第65回	平成22年6月5日～6日	久留米市みずま総合体育館	成年の部	参加者:延べ 92名				
	平成22年4月11日～12日	久留米県立体育館	少年の部	参加者:延べ 219名				
第66回	平成23年6月4日～5日	うきは市立総合体育館	成年の部	参加者:延べ 55名				
	平成23年4月9日～10日	久留米市みずま総合体育館	少年の部	参加者:延べ 227名				
第67回	平成24年6月9日～10日	久留米市みずま総合体育館	成年の部	参加者:延べ 53名				
	平成24年4月14日～15日	久留米県立体育館	少年の部	参加者:延べ108名				
第68回	平成25年6月8日～9日	久留米市みずま総合体育館	成年の部	参加者:延べ 56名				
	平成25年4月13日～14日	久留米市みずま総合体育館	少年の部	参加者:延べ238名				
第69回	平成26年6月14日～15日	久留米市みずま総合体育館	成年の部	参加者:延べ 55名				
	平成26年4月12日～13日	久留米市みずま総合体育館	少年の部	参加者:延べ287名				
第70回	参加者:延べ 54名							
平成27年6月13日～14日		久留米市みずま総合体育館	成年男子複	成年男子単	成年女子複	成年女子単		
			14組	26名	0組	0名		
	参加者:延べ305名							
平成26年4月11日～12日		久留米市みずま総合体育館	少年男子複	少年男子単	少年女子複	少年女子単		
			48	87	36組	50		
第71回	参加者:延べ 51名							
平成28年6月11日～12日		久留米市みずま総合体育館	成年男子複	成年男子単	成年女子複	成年女子単		
			14組	23名	0組	0名		
	参加者:延べ281名							
平成28年4月9日～10日		久留米市みずま総合体育館	少年男子複	少年男子単	少年女子複	少年女子単		
			42	83	34組	46		

混合ダブルス年代別大会

第5回	平成20年10月5日	久留米県立体育館	参加者:延べ88名				
第6回	平成21年10月4日	久留米県立体育館	参加者:延べ84名				
第7回	平成23年1月23日	久留米県立体育館	参加者:延べ84名				

年齢別ダブルス大会

第8回	平成23年10月23日	久留米県立体育館	参加者:延べ 164名				
第9回	平成24年12月2日	久留米県立体育館	参加者:延べ 128名				
第10回	平成25年9月29日	みづま総合体育館	参加者:延べ 168名				
第11回	参加者:延べ 148名						
平成26年9月28日		みづま総合体育館	男子フリー	男子70歳代	男子90歳代	男子110歳代	男子120歳代
			13組	4組	4組	4組	4組
			女子フリー	女子80歳代			
			10組	4組			
			混合フリー	混合70歳代	混合90歳代	混合110歳代	混合120歳代
			14組	5組	3組	5組	4組
第12回	参加者:延べ 122名						
平成27年9月27日		みづま総合体育館	男子フリー	男子60歳代	男子70歳代	男子90歳代	男子100歳代
			4組	5組	0組	3組	4組
			女子フリー	女子80歳代			
			7組	7組			
			混合フリー	混合60歳代	混合70歳代	混合80歳代	混合90歳代
			4組	6組	0組	2組	6組
						混合110歳代	混合120歳代
						4組	5組
第13回	平成28年	中止					

第12回 バドミントン指導者講習会

1. 目的 一貫指導体制構築のための福岡県版競技者育成プログラムの普及と県内指導者の指導力の向上を目的とする。
2. 日時 平成29年1月29日（日）
3. 場所 北九州市立大学体育館（北九州市）
4. 講師 阿部 一佳 氏（筑波大学名誉教授）
5. 参加者数 82名



講習会の内容は、

講義1. 「孫子」を読んだことがありますか

2. 講義1と“子どもの成長”を重ねて、バドミントン指導の要点を引き出してみる。

- ・子どもは先ず to play に夢中になる
- ・続いて to play the game にこだわる しかし年上には適わない
- ・成長期を迎え to play the game with something この過程二つ段階がある
このことと、成長、進化についてご指導いただきました。(Something・・・多様化)

実技 “形”に注目して、練習の形態に対する気づきを深める。

“形”の意味内容は極めて多様。その多様さを何処まで自覚していけるかを課題にする。課題を深め、基礎的なtrainingの要点を識るでした。
体の使い方や、ラケットワークについてご指導いただきました。



平成28年度 強化委員会 事業報告

事業名	事業名	対象者	参加人数	場所	日時	備考
遠征・合宿事業	九州ブロック対策合宿	遠征合宿	指導者2名 選手6名	山口県光市	8/14～16	山口県合同合宿
	九州ブロック対策合宿	遠征合宿	選手3名	東京都草加市	8/16～18	YONEX合同合宿
	国体対策練習会	遠征合宿	指導者4名 選手8名	久留米市西田体育館	1/21	強化練習会
一貫指導体制充実事業	関東小学生ダブルス大会	一貫指導	指導者 1名 選手 4名	野田市関宿体育館	7/16～18	関東小学生オープンダブルス大会への選手派遣
	ジュニア選抜夏季合宿	一貫指導	指導者 8名 選手 39名	久留米市みづま総合体育館	8/12～14	小・中学生強化合宿
	中学生選抜「愛媛遠征」	一貫指導	指導者 2名 選手 22名	新居浜市新居浜市民体育館	10/22～23	愛媛県・徳島県・高知県・岡山県・香川県合同練習試合
	全日本小学生大会対策合宿	一貫指導	指導者 5名 選手 25名	久留米市西部地区体育館	12/3～4	小学生強化合宿
	全国小学生大会対策強化合宿	一貫指導	指導者 7名 選手 41名	的場池体育館	12/3～12/4	全国小学生大会対策強化練習会
	ジュニア選抜冬季合宿	一貫指導	指導者 12名 選手 48名	うきは市総合体育館	1/7～9	小・中学生強化合宿
	全日本中学生大会対策強化合宿	一貫指導	指導者 2名 選手 9名	九州国際大学附属高校体育館	2/11～12	全日本中学大会対策強化合宿
	九州中学生強化事業「九州中学生大会」	一貫指導	指導者 2名 選手 10名	佐賀県	2/24～26	九州中学生強化事業九州8県合同練習会
	全日本中学生大会対策強化練習会	一貫指導	指導者 2名 選手 9名	九州国際大学附属高校体育館	3/19	全日本中学大会対策強化練習会
指導者派遣事業	ジュニアグランプリ指導者派遣	派遣事業	指導者 3名 選手 20名	宮城県仙台市	11/25～27	
	全国小学生大会指導者派遣	派遣事業	指導者 4名 選手 12名	滋賀県大津市	12/23～25	
	九州地区ジュニア合宿	派遣事業	指導者 4名 選手 12名	鹿児島県日置市	1/4～1/7	
	全日本中学生大会指導者派遣	派遣事業	指導者 2名 選手 9名	岡山県岡山市	3/25～27	
指導・普及事業	指導員講習会	普及事業	義務研修16名 県講習会11名 高校生他55名	北九州市立大学体育館	1/29	

第71回 国民体育大会 福岡県代表選手/結果

種目	区分	氏名	勤務先・学校	学年	結果
成年男子	監督	岩下 裕一	西日本シティ銀行		ブロック 3位 本国体 1回戦敗退
	選手	原田 和憲	トヨタ自動車九州		
	選手	坂中 賢太	トヨタ自動車九州		
	選手	小森 洋佑	トヨタ自動車九州		
成年女子	監督	堂本 克樹	西港自動車学校		ブロック 2位 本国体 5位入賞
	選手	中村 麻裕	九州国際大学		
	選手	中野 愛美	九州国際大学		
	選手	櫻本 絢子	YONEX		
少年男子	監督	永井 寿	九州国際大学		ブロック 敗退
	選手	鳥本 嵩人	九州国際大学付属高等学校	3年生	
	選手	八色 駿	九州国際大学付属高等学校	3年生	
	選手	中島 圭寿	自由ヶ丘高校	2年生	
少年女子	監督	明神 憲一	九州国際大学		全県出場 本国体 3回戦敗退
	選手	松山 奈未	九州国際大学付属高等学校	3年生	
	選手	縄田 佳子	九州国際大学付属高等学校	3年生	
	選手	野田 帆奈美	福岡常葉高等学校	3年生	

平成28年度 ジュニア強化指定選手

小学生 男子				
No	氏名	学年	所属学校	所属チーム
1	西方 俊之	6	福岡市立能古小学校	能古ジュニア
2	石崎 太一	6	岡垣町立山田小学校	海老津ジュニア
3	山腰 悠太	6	芦屋町立芦屋小学校	海老津ジュニア
4	山崎 晃広	6	岡垣町立海老津小学校	岡垣ジュニア
5	松尾 天翔	6	筑後市立二川小学校	瀬高ジュニア
6	村瀬 翔	6	北九州市立搭野小学校	J B C 小倉
7	楠本 爽太	6	北九州市立鳴水小学校	岡垣ジュニア
8	久松 直雄	6	北九州市立若園小学校	スマイルジュニア
9	野口 幹太	5	宗像市立赤間小学校	岡垣ジュニア
10	江口 想珀	5	北九州市立島門小学校	八幡西ジュニア
11	上畑 蓮	5	太刀洗町立菊池小学校	秋月フォックス
12	齊藤 礼	4	岡垣町立山田小学校	岡垣ジュニア
13	藤吉 珠李	4	岡垣町立山田小学校	海老津ジュニア
14	小林 紀博	4	北九州市立門司中央小学校	さつき会
15	川野 寿真	4	水巻町立猪熊小学校	岡垣ジュニア
小学生 女子				
No	氏名	学年	所属学校	所属チーム
1	室屋 奏乃	6	北九州市立守恒小学校	スマイルジュニア
2	千北 梨花子	6	久留米市立荘島小学校	荘島クラブ
3	今村 涼	6	久留米市立荘島小学校	荘島クラブ
4	城戸 美潤	6	岡垣町立海老津小学校	海老津ジュニア
5	大野 睦	6	岡垣町立山田小学校	岡垣ジュニア
6	吉村 菜恩	6	久留米市立小森野小学校	北九州スピリッツ
7	須藤 海妃	5	北九州市立熊西小学校	岡垣ジュニア
8	渡邊 亜有未	5	北九州市立大里柳小学校	J B C 小倉
9	宮城 那菜	5	直方市立下境小学校	岡垣ジュニア
10	藤本 夏綺	5	北九州市立湯川小学校	スマイルジュニア
11	春木 柚奈	4	直方市立植木小学校	岡垣ジュニア
12	濱田 莉想	4	北九州市立青葉小学校	岡垣ジュニア
13	村田 彩友香	4	岡垣町海老津小学校	海老津ジュニア
14	牛島 花菜	4	みやま市立二川小学校	高田ジュニア

平成28年度 ジュニア強化指定選手

中学生 男子				
No	氏名	学年	所属学校	所属チーム
1	花田 彬	2	北九州市立柳西中学校	さつき会
2	濱原 和輝	2	九州国際大学附属中学校	
3	大野 敦	2	岡垣町立岡垣東中学校	岡垣ジュニア
4	明神 光太郎	2	九州国際大学附属中学校	
5	武田 優雄	2	福岡市立能古中学校	
6	浦 駿介	2	朝倉市立秋月中学校	秋月フォックス
7	中村 知也	2	福岡市立西福岡中学校	S e s a kジュニア
8	渋谷 我歩	2	大木町立大木中学校	
9	池辺 貴誌	2	福岡市立能古中学校	
10	水口 稜太郎	1	九州国際大学附属中学校	
11	棚原 蓮	1	遠賀町立遠賀中学校	
12	田中市之介	1	福岡市立能古中学校	
中学生 女子				
No	氏名	学年	所属学校	所属チーム
1	赤嶺 きらり	2	九州国際大学附属中学校	
2	本田 彩香	2	九州国際大学附属中学校	
3	八色 舞	2	九州国際大学附属中学校	
4	川島 菜々	2	九州国際大学附属中学校	
5	濱田 彩実	2	岡垣町立岡垣東中学校	山田ジュニア
6	柴田 莉子	2	北九州市立則松中学校	G R E E N
7	廣川 侑希乃	2	福岡市立板付中学校	
8	川床 美都希	1	九州国際大学附属中学校	
9	濱田 想夏	1	岡垣町立岡垣東中学校	岡垣ジュニア
10	佐藤 祐里佳	1	みやま市立高田中学校	ドリームJBC
11	桑野 怜奈	1	大牟田市立橘中学校	ドリームJBC
12	下崎 美桜	1	九州国際大学附属中学校	

平成28年度国民体育大会バドミントン競技福岡県予選会

成年男子ダブルス

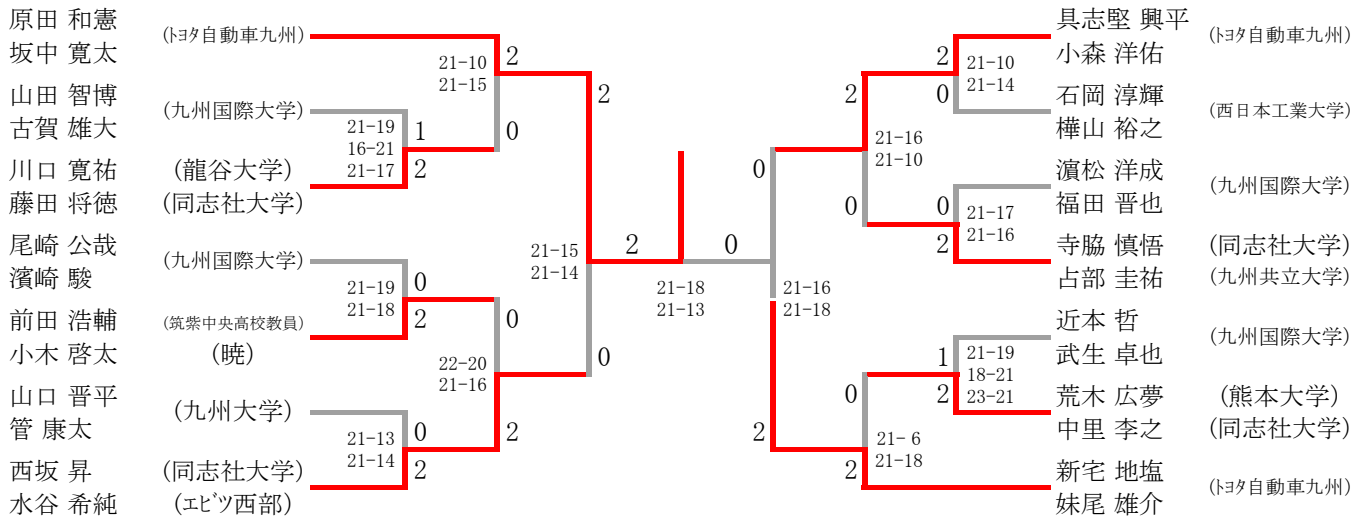

三位決定戦

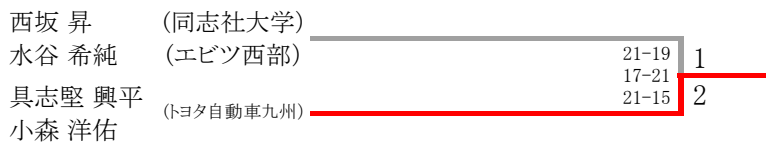

成年男子シングルス

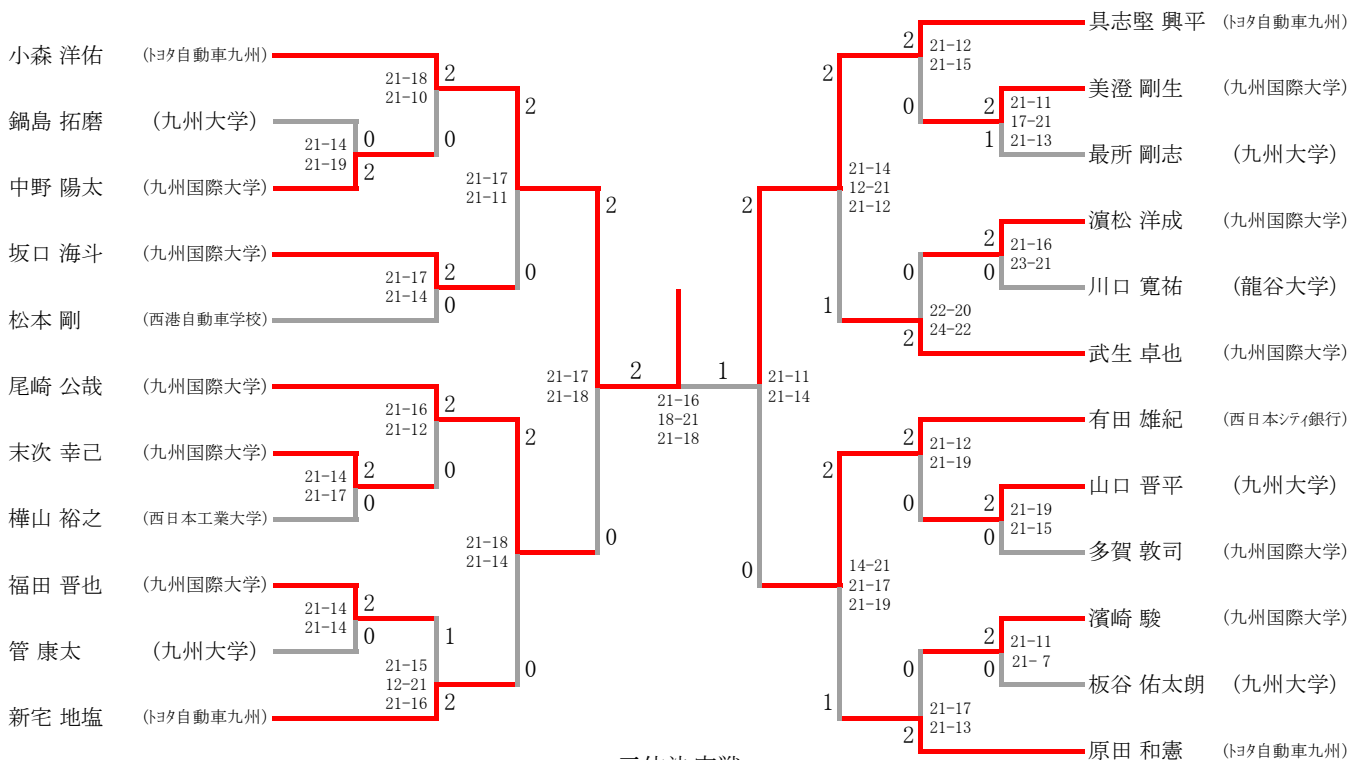

三位決定戦



高校男子ダブルス

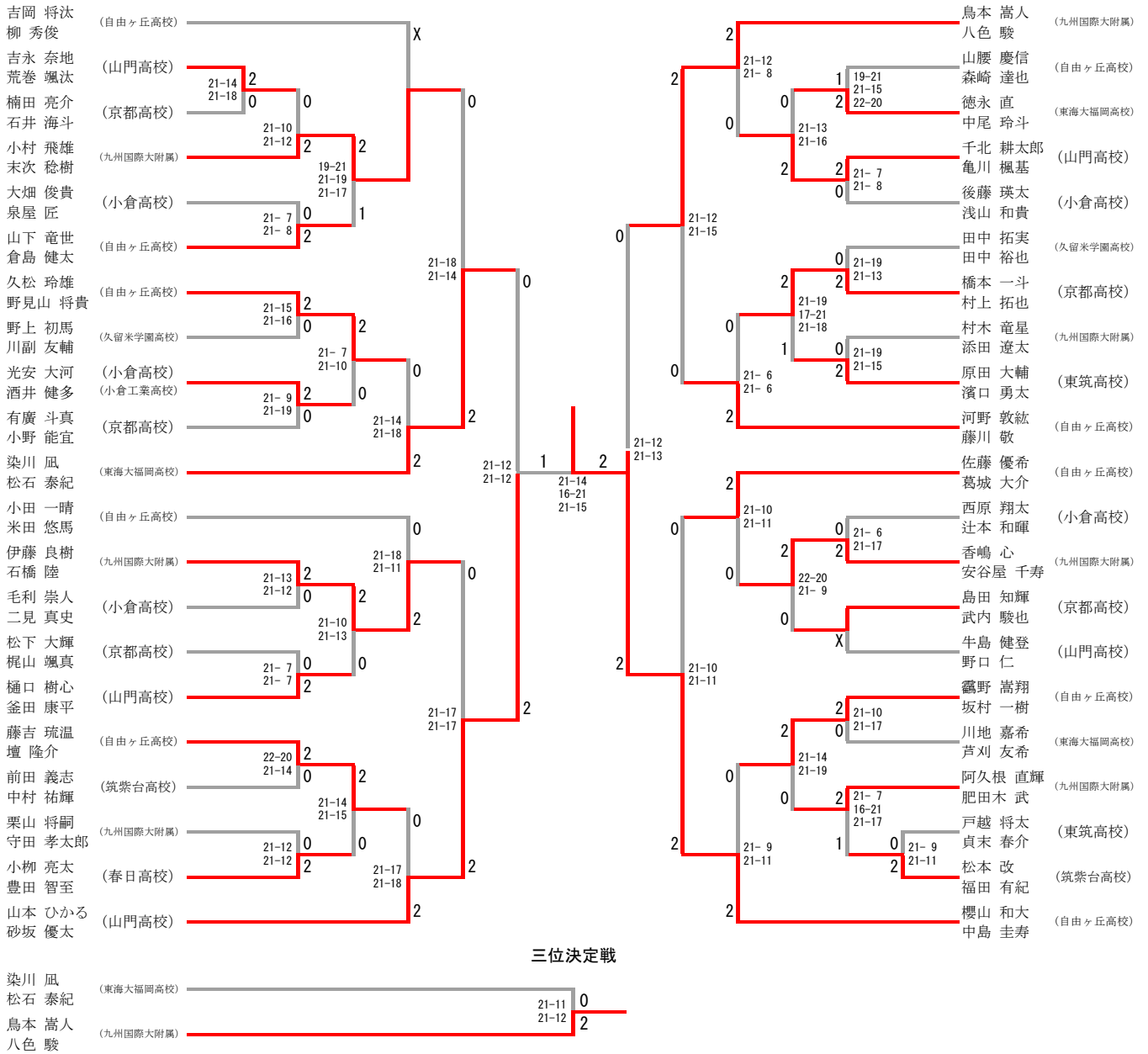

高校女子ダブルス

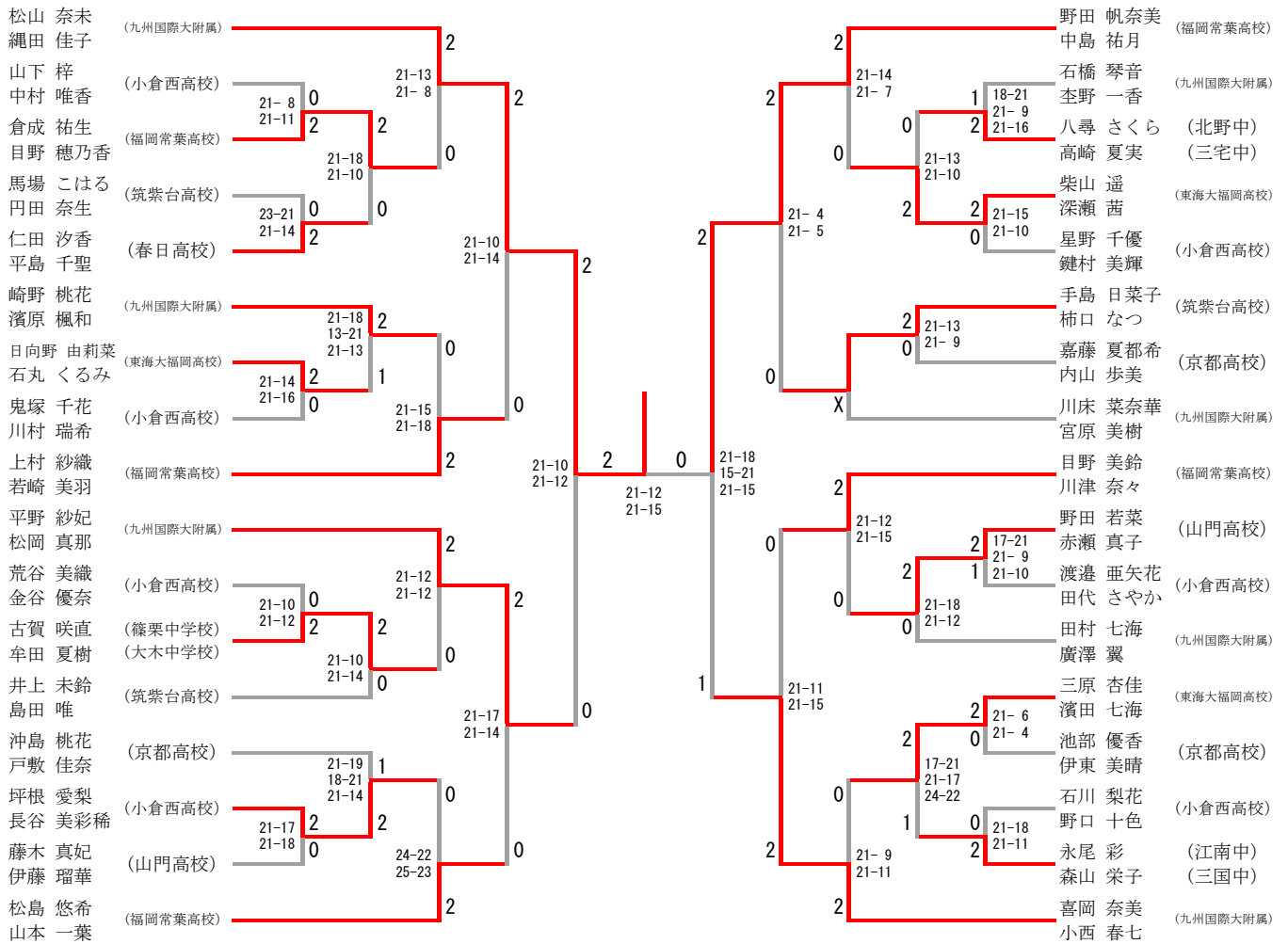

三位決定戦

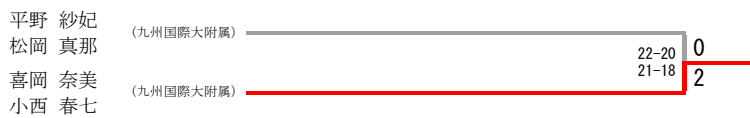

高校男子シングルス

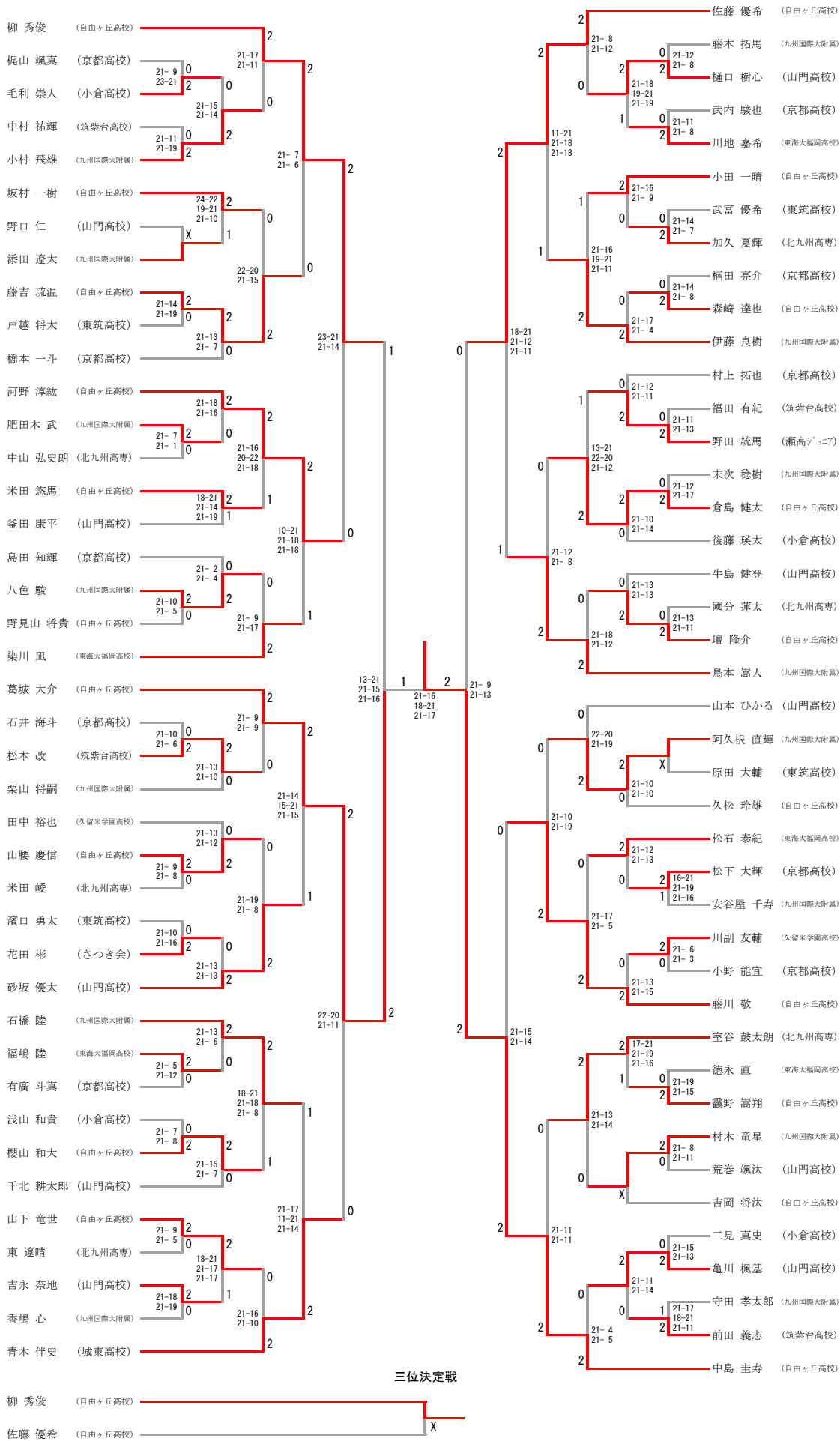

高校女子シングルス

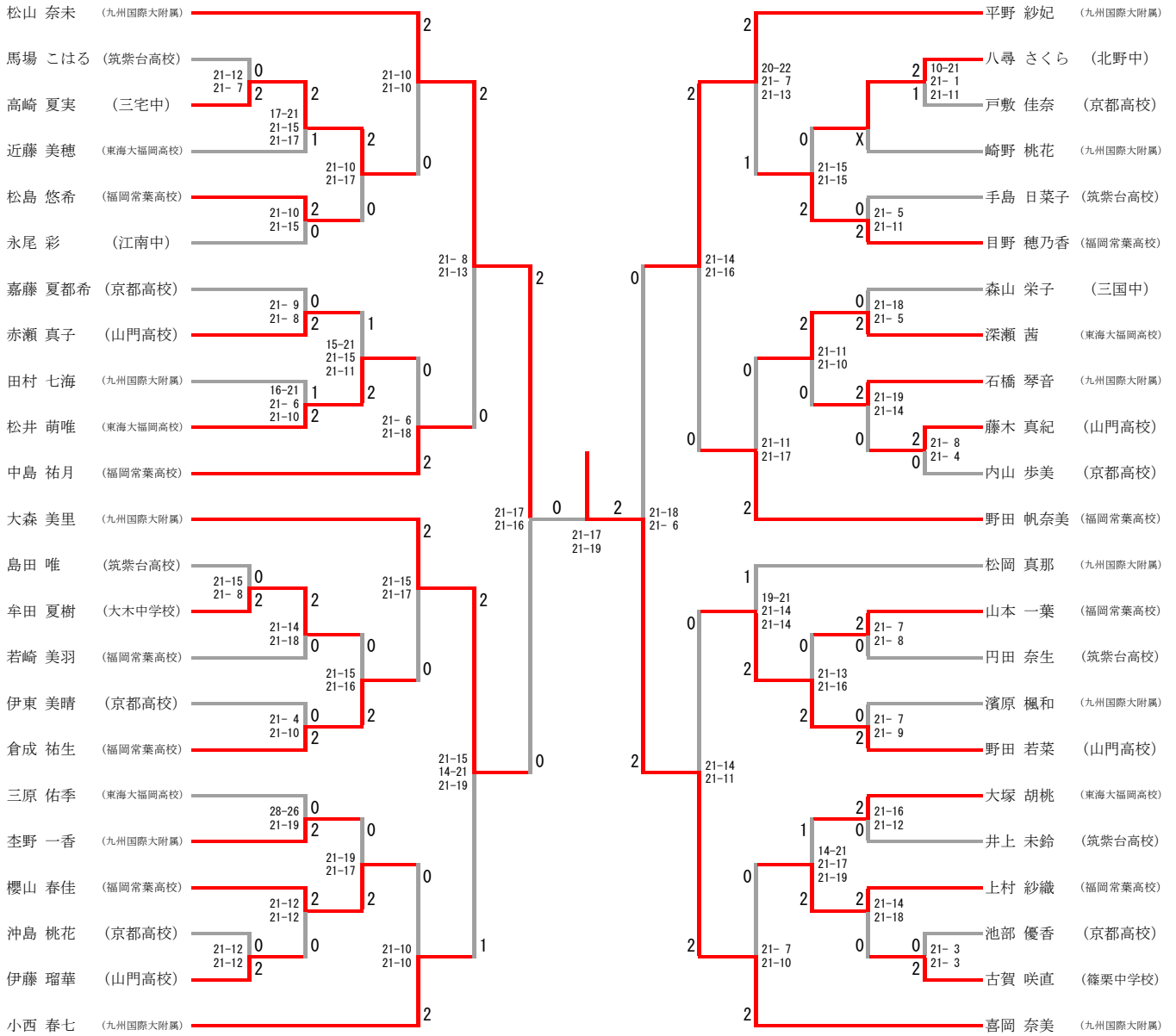

三位決定戦



第39回福岡県社会人バドミントン選手権大会

平成28年8月11日 市民体育館

種 目	優 勝	準優勝	参加数
一般男子複	松本 久雄 宮本 大地 (運動具屋クラブ)	堂本 克樹 有田 雄紀 (西港自動車学校・西日本シティ銀行)	24
30男子複	峰 浩志 結城 亮二 (バドグラフィティ)	三小田 昌弘 笹渕 崇志 (合志市役所・春日クラブ)	3
35男子複	菊地 洋平 北島 顕彰 (B e e F r e e Z)	村里大輔 鳴瀬 裕貴 (S Y S K E N ・ J A熊本市)	6
40男子複	城戸 孝夫 城戸 洋欣 (セピア・荒尾クラブ)	内木場 裕 榎並 大介 (西紫原クラブ)	9
45男子複	末永 幸司 久保 亮一 (チームアンバランス・那珂南クラブ)	鈴内 充雄 谷川 俊幸 (老司)	6
50男子複	中村 正巳 椋本 浩行 (西日本シティ銀行・西部ガス)	堂山 武 伊藤 博史 (北九州市役所・シャトルフレンズ)	5
55男子複	竹之内 正人 堀内 英治 (小郡市民クラブ・ウィングス)	佐田 聡 濱崎 愛三 (西日本シティ銀行・諫早クラブ)	5
60男子複	小田 昭彦 左村 正臣 (柏原クラブ・長崎)	早川 績 武松 正 (庄内・柳川市バドミントン協会)	2
65男子複	城井 五十二 吉田 哲雄 (ヴィンテージ福岡)	片山 雅文 山本 恭治 (若松ヤングプラザ)	2
70男子複	新美 吉武 副島 力 (ヴィンテージ福岡・香住ヶ丘ジュニア)	廣瀬 勇夫 眞崎 寿昭 (ヴィンテージ福岡)	2
一般女子複	佐和 紗月 下崎 彩 (ビーハイブ・中間クラブ)	堂山 美羽 吉野 佑希 (セピア)	8
30女子複	村里 弘子 吉田 典子 (ワンピース・熊本県)	西村 裕美 水篠 慶子 (バドグラフィティ)	2
35女子複	大石 瞳 松本 里衣 (S T A Y G O L D ・西日本シティ銀行)	吉川 美穂 白石 久美子 (N P Oトトス・フリーバード)	5
40女子複	池尻 昭子 松隈 敦子 (K L B C ・チームアンバランス)	原田 智美 廣本 美秀 (A Aクラブ・城の原クラブ)	3
45女子複	白木 真弓 桑田 和加子 (エンジェル)	坂口 ゆかり 山田 美加 (バード・早良)	6
50女子複	内山 咲子 吉岡 雅子 (住吉クラブ・シャトルハウス)	九郎丸 留美子 宮瀬 聡美 (あおぞら・フリーバード)	5
60女子複	古賀 ひとみ 梅田 眞澄 (親和クラブ・F C C)	田崎 るり子 田尻 富士子 (クリアレディース・あおぞら)	2
65女子複	江口 和子 水間 洋子 (遠賀リバーズ・ちくしのレディース)	城井 京子 福岡 清美 (ヴィンテージ福岡・アドバンス)	2

第39回福岡県社会人バドミントン選手権大会

一般男子単	有田 雄紀 (西日本シティ銀行)	山中 陽典 (肥後銀行)	1 2
3 0 男子単	西田 祐二 (春日クラブ)	笹渕 崇志 (春日クラブ)	8
3 5 男子単	渡辺 憲太郎 (アリヨシ)	小松 大樹 (B e - F r e e Z)	6
4 0 男子単	池田 修士 (北九州市役所)	神農 雄彦 (ハングアウト)	9
4 5 男子単	久保 亮一 (那珂南クラブ)	平上 昌弘 (さつき会)	6
5 0 男子単	中村 正巳 (西日本シティ銀行)	佐田 聡 (西日本シティ銀行)	8
5 5 男子単	小宮 孝吉 (大牟田クラブ)	鈴内 充雄 (老司)	5
6 0 男子単	日高 澄具 (九州大学教職員)	武松 正 (柳川市バドミントン協会)	3
6 5 男子単	吉田 哲雄 (ヴィンテージ福岡)	山本 恭治 (若松ヤングプラザ)	4
7 0 男子単	副島 力 (香住ヶ丘ジュニア)	廣瀬 勇夫 (ヴィンテージ福岡)	3
5 0 女子単	田中 恵子 (A Aクラブ)	宮瀬 聡美 (フリーバード)	3
一般混合複	五島 雄一郎 下崎 彩 (ごちバド・中間クラブ)	佐和 浩幸 佐和 紗月 (トヨタ自動車九州・一般)	1 3
3 0 混合複	西方 佑太 山崎 三愛 (T e a m A・A Aクラブ)	結城 亮二 水篠 慶子 (バドグラフィティ)	5
3 5 混合複	峰 浩志 松本 里衣 (バドグラフィティ・西日本シティ銀行)	高尾 年和 園上 樹 (わん・クリアレディース)	6
4 5 混合複	末永 幸司 池尻 昭子 (チームアンバランス・KLBC)	坂本 義文 東濱 恵美 (フレームショット・カレンクラブ)	4
5 0 混合複	濱崎 洋介 九郎丸 留美子 (秋月フォックス・あおぞら)	鳥山 定仁 梅田 眞澄 (チームアンバランス・FCC)	3
6 0 混合複	小田 昭彦 小田 三千代 (柏原クラブ)	江口 博 谷脇 洋子 (北方エンゼルス・A Aクラブ)	2
7 0 混合複	新美 吉武 江口 和子 (ヴィンテージ福岡・遠賀リバー)	大庭 武志 大庭 千恵子 (百道クラブ)	3

男子ダブルス

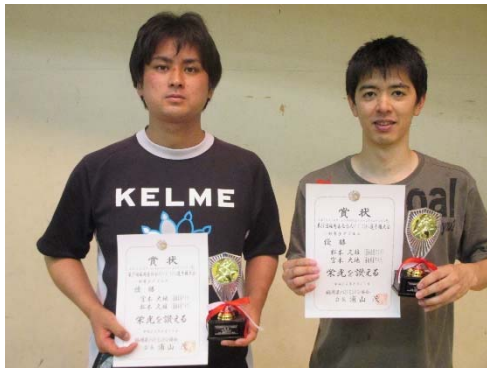

一般男子 優勝



一般男子 準優勝



30歳以上男子 優勝



30歳以上男子 準優勝



35歳以上男子 優勝



35歳以上男子 準優勝



40歳以上男子 優勝



40歳以上男子 準優勝



45歲以上男子 優勝



45歲以上男子 準優勝



50歲以上男子 優勝



50歲以上男子 準優勝



55歲以上男子 優勝



55歲以上男子 準優勝



60歲以上男子 優勝



60歲以上男子 準優勝



65歳以上男子 優勝



65歳以上男子 準優勝



70歳以上男子 優勝



70歳以上男子 準優勝

女子ダブルス



一般女子 優勝

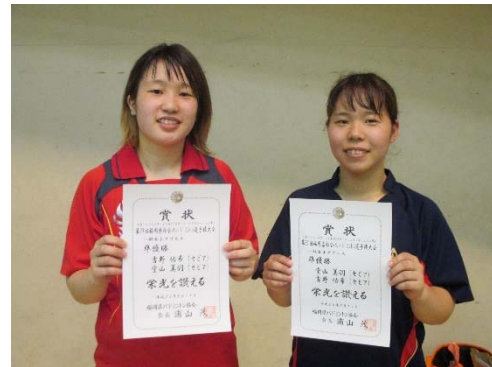

一般女子 準優勝



30歳以上女子 優勝



30歳以上女子 準優勝



35歳以上女子 優勝



35歳以上女子 準優勝



40歳以上女子 優勝



40歳以上女子 準優勝



45歳以上女子 優勝



45歳以上女子 準優勝



50歳以上女子 優勝



50歳以上女子 準優勝



60歳以上女子 優勝



60歳以上女子 準優勝



65歳以上女子 優勝



65歳以上女子 準優勝

男子シングルス

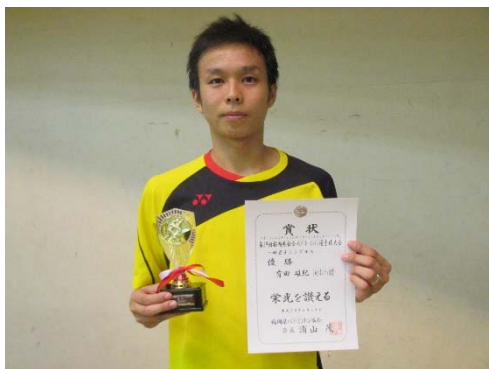

一般男子 優勝



一般男子 準優勝



30歳以上男子 優勝



30歳以上男子 準優勝

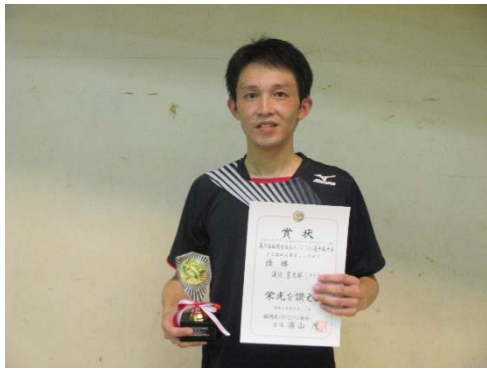

35歳以上男子 優勝



35歳以上男子 準優勝



40歳以上男子 優勝



40歳以上男子 準優勝



45歳以上男子 優勝



45歳以上男子 準優勝



50歳以上男子 優勝



50歳以上男子 準優勝



55歲以上男子 優勝



55歲以上男子 準優勝



60歲以上男子 優勝



60歲以上男子 準優勝



65歲以上男子 優勝



65歲以上男子 準優勝



70歲以上男子 優勝



70歲以上男子 準優勝

女子シングルス



50歳以上女子 優勝



50歳以上女子 準優勝

混合ダブルス



一般混合 優勝



一般混合 準優勝



30歳以上混合 優勝



30歳以上混合 準優勝



35歳以上混合 優勝



35歳以上混合 準優勝



4 5 歳以上混合 優勝

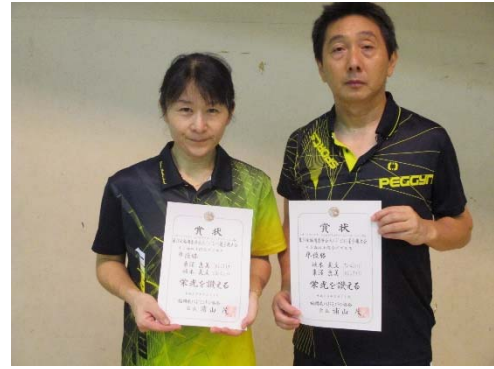

4 5 歳以上混合 準優勝



5 0 歳以上混合 優勝



5 0 歳以上混合 準優勝



6 0 歳以上混合 優勝



6 0 歳以上混合 準優勝



7 0 歳以上混合 優勝



7 0 歳以上混合 準優勝

第68回 福岡県総合バドミントン選手権大会成績表

日時：平成29年3月11日（土曜日）～12日（日）

場所：浅生スポーツセンター

参加選手数：290人

種目	順位	選手名	
男子ダブルス	優勝	妹尾 雄介（トヨタ自動車九州）	具志堅 興平（トヨタ自動車九州）
	準優勝	蓑田 亮介（福岡大学）	仲西 祐太（福岡大学）
	3位	進藤 輝（福岡大学）	志垣 裕斗（福岡大学）
		秋武 一也（海老津ジュニアOB）	諸熊 力（バド市場）
女子ダブルス	優勝	本部 優奈（福岡大学）	有馬 弥優（福岡大学）
	準優勝	堂山 美羽（セピア）	林 恵未（セピア）
	3位	佐和 紗月（IBO）	原 智美（AA）
		中村 菜里子（福岡大学）	宅島 あや子（福岡大学）
混合	優勝	有田 雄紀（西日本シティ銀行）	清水 なつ美（西日本シティ銀行）
	準優勝	秋武 一也（海老津ジュニアOB）	下崎 彩（海老津ジュニアOB）
	3位	佐和 浩幸（トヨタ自動車九州）	佐和 紗月（IBO）
		齊藤 篤史（海老津クラブOB）	井上 莉沙（山田ジュニア）
男子シングルス	優勝	中島 圭寿（自由ヶ丘高校）	
	準優勝	柳 秀俊（自由ヶ丘高校）	
	3位	山下 翔平（新日鐵住金八幡）	
		進藤 輝（福岡大学）	
女子シングルス	優勝	有馬 弥優（福岡大学）	
	準優勝	成富 遥香（一般）	
	3位	宅島 あや子（福岡大学）	
		本部 優奈（福岡大学）	

第68回 福岡県総合バドミントン選手権大会要項

1. 主催 福岡県バドミントン協会
2. 後援 福岡県教育委員会・北九州市・北九州市教育委員会・（公財）北九州市体育協会
3. 主管 北九州市バドミントン協会
4. 期日 平成29年3月11日（土）～12日（日）
5. 会場 浅生スポーツセンター
6. 種目 (1) 男子 単・複
(2) 女子 単・複
(3) 混合

第68回 福岡県総合バドミントン選手権大会

期 日 平成29年3月11日(土)～12日(日)

会 場 浅生スポーツセンター



男子複 (MD)

妹尾 雄介(トヨタ自動車九州)
具志堅 興平(トヨタ自動車九州)

久米田 峻太(TOTOS北九州)
藤村 颯(自由ヶ丘高校)

清原 涼介(九州共立大学)
北原 圭介(九州共立大学)

倉島 健太(自由ヶ丘高校)
山下 竜世(自由ヶ丘高校)

澤口 孝志(東海大学付属福岡高校)
田中 裕人(東海大学付属福岡高校)

石岡 智稀(西日本工業大学)
石岡 淳輝(西日本工業大学)

武生 卓也(九州国際大学)
多賀 敦司(九州国際大学)

羽生 秀平(川中中学校)
平井 嵩丸(古賀北中学校)

黒瀬 仁啓(筑紫中央高校)
前田 圭太(筑紫中央高校)

田中 陸人(福岡大学)
杉田 陸(福岡大学)

花生 芳伸(TOTOS北九州)
中島 歩夢(中間南中学校)

森田 晋也(山門OB)
山本 ひかる(山門高校)

千代丸 瑠(ごちバド)
松尾 純次(ごちバド)

玉利 亮(中間高校)
石田 優斗(中間高校)

進藤 輝(福岡大学)
志垣 裕斗(福岡大学)

佐和 浩幸(トヨタ自動車九州)
斉藤 篤史(海老津クラブOB)

濱元 陽(九州国際大学)
満原 大河(九州国際大学)

小田 一晴(自由ヶ丘高校)
轟野 嵩翔(自由ヶ丘高校)

室屋 鼓太郎(北九州高専)
國分 蓮太(北九州高専)

安楽 颯馬(古賀北中学校)
棚原 陸(遠賀中学校)

川崎 誠大(運動具屋)
宮本 海(運動具屋)

田口 幸太(九州国際大学)
中本 勝也(九州国際大学)

立石 悠祐(Bea+Rally)
高松 佑一(福岡大学)

柳 祥太郎(新日鐵住金八幡)
柳 秀俊(自由ヶ丘高校)

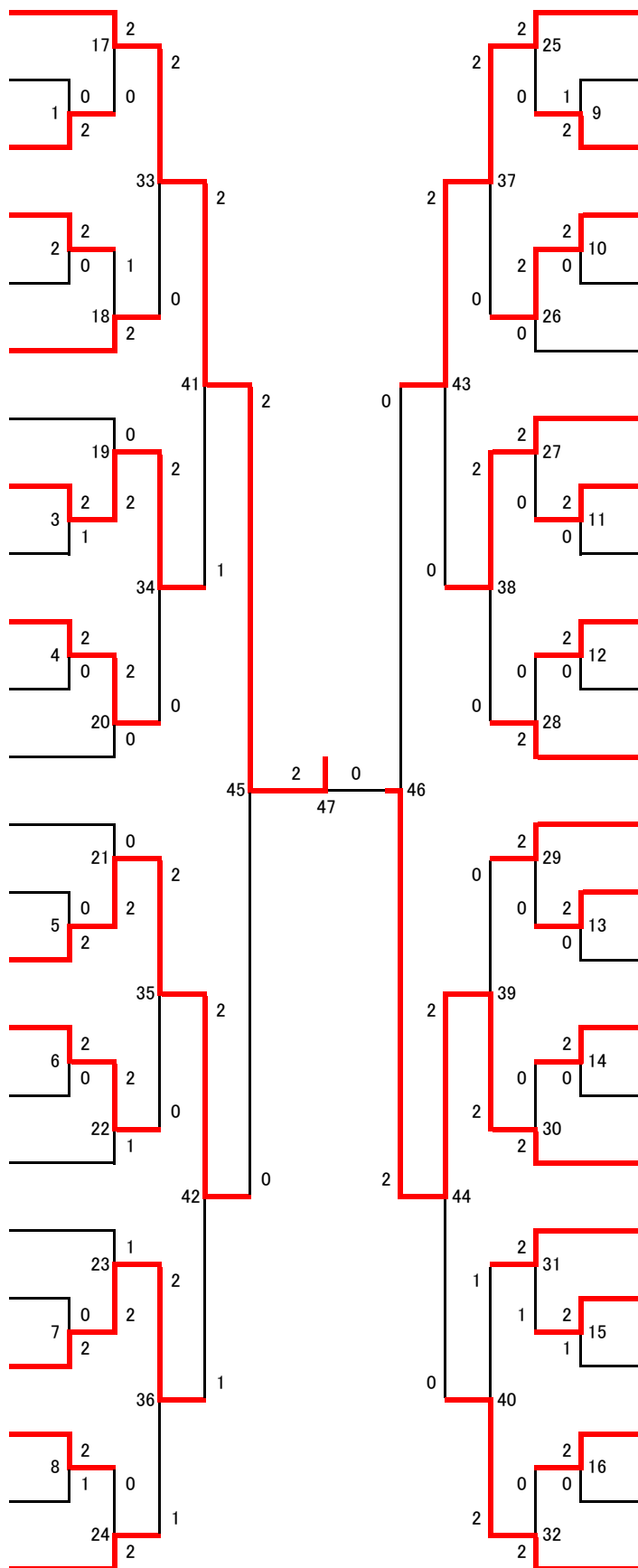

秋武 一也(海老津ジュニアOB)
諸熊 力(バド市場)

石田 拓巳(福岡大学)
加藤 彰英(福岡大学)

中野 陽太(九州国際大学)
山中 陽向(九州国際大学)

壇 隆介(自由ヶ丘高校)
坂村 一樹(自由ヶ丘高校)

山口 北斗(20'SHOT club)
江藤 寛人(B-DASH)

壽 恵介(新日鐵住金八幡)
山道 龍太(新日鐵住金八幡)

吉本 貴(運動具屋)
近本 哲(20'SHOT club)

谷口 祐斗(福岡大学)
漵上 優介(福岡大学)

徳永 光来(ピクトリークラブ)
高野 篤樹(ピクトリークラブ)

米田 悠馬(自由ヶ丘高校)
吉岡 将汰(自由ヶ丘高校)

中山 弘史郎(北九州高専)
花田 涉(北九州高専)

前田 浩輔(筑紫中央高校教員)
小木 啓太(暁)

染川 凧(東海大学付属福岡高校)
松石 泰紀(東海大学付属福岡高校)

河野 敦紘(自由ヶ丘高校)
野見山 将貴(自由ヶ丘高校)

岡村 大地(ヤングメイツ)
近藤 聡平(ヤングメイツ)

樺山 裕之(西日本工業大学)
江田 昂弘(TOTOS北九州)

井島 悠貴(思永中学校)
亀田 昊大(安岡中学校)

蓑田 亮介(福岡大学)
仲西 祐太(福岡大学)

坂口 海斗(九州国際大学)
鳥本 嵩人(九州国際大学)

大槻 純也(運動具屋)
中西 勇介(一般)

白石 遼(新日鐵住金八幡)
山下 翔平(新日鐵住金八幡)

池田 修士(北九州市役所)
野見山 仁伸(北九州市役所)

林 和輝(筑紫中央高校)
廣田 勇輝(筑紫中央高校)

中島 圭寿(自由ヶ丘高校)
藤川 敬(自由ヶ丘高校)

女子複 (WD)

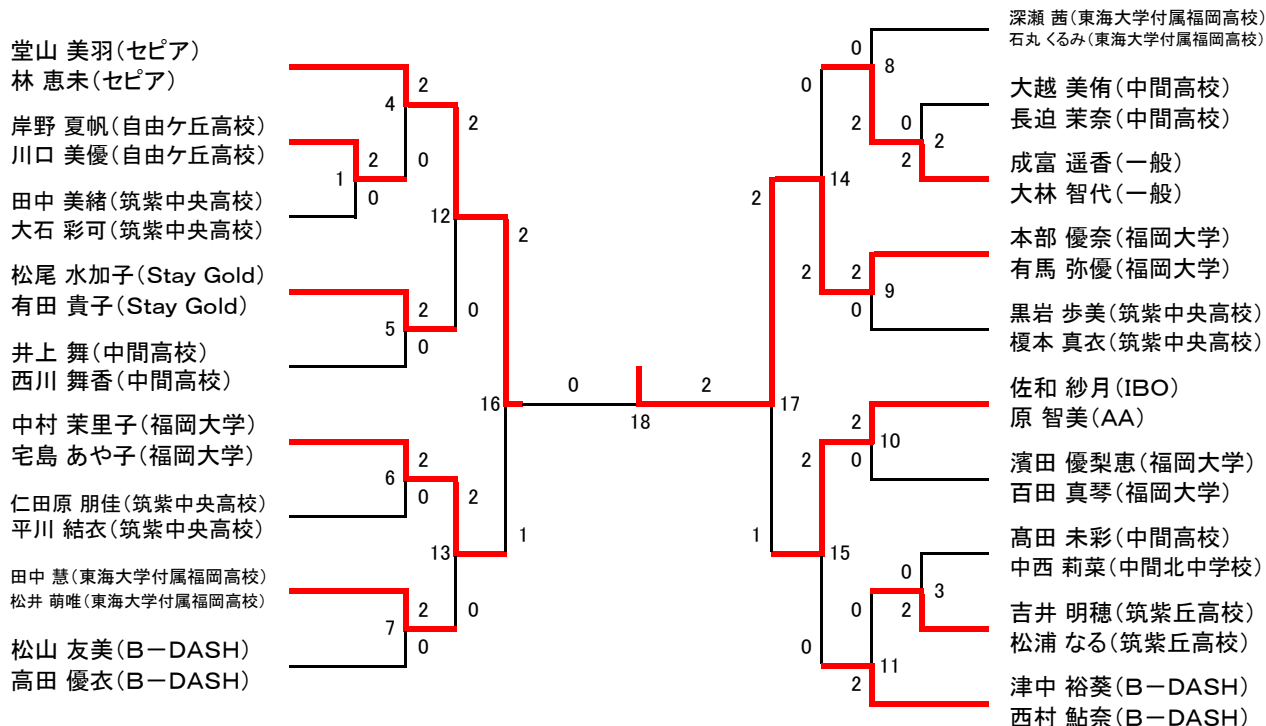

混合複 (MX)

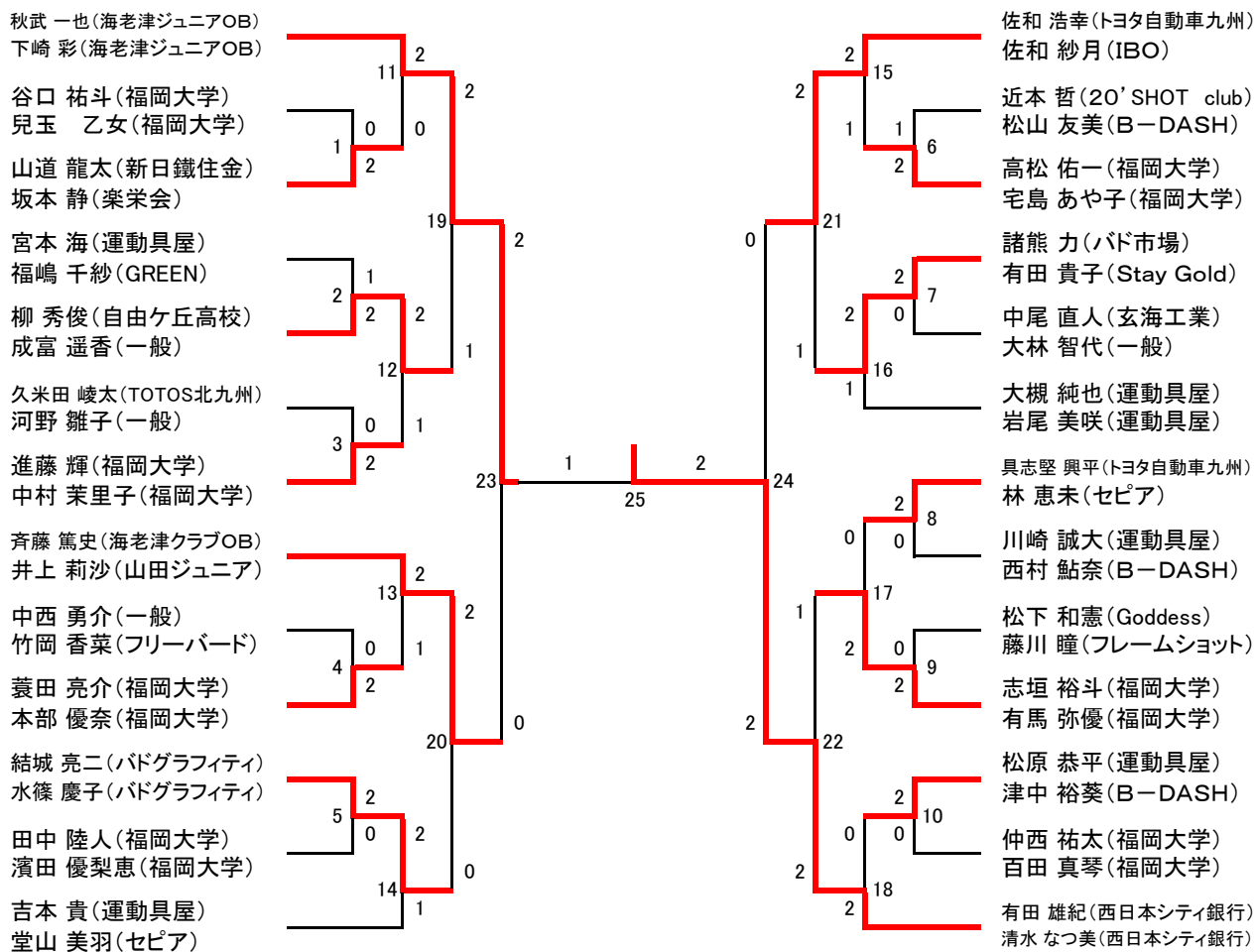

期日:平成29年3月11日(土)~12日(日) 会場:浅生スポーツセンター

試合番号	選手名		試合結果					選手名	
			勝数	第1ゲーム	第2ゲーム	第3ゲーム	勝数		
MD-1	清原 涼介(九州共立大学)	北原 圭介(九州共立大学)	2	21 - 12	21 - 4		0	久米田 峻太(TOTOS北九州)	藤村 颯(自由ヶ丘高校)
MD-2	倉島 健太(自由ヶ丘高校)	山下 竜世(自由ヶ丘高校)	2	21 - 17	22 - 20		0	澤口 孝志(東海大学付属福岡高校)	田中 裕人(東海大学付属福岡高校)
MD-3	羽生 秀平(川中中学校)	平井 嵩丸(古賀北中学校)	2	21 - 19	18 - 21	21 - 15	1	黒瀬 仁啓(筑紫中央高校)	前田 圭太(筑紫中央高校)
MD-4	田中 陸人(福岡大学)	杉田 陸(福岡大学)	2	21 - 6	21 - 10		0	花生 芳伸(TOTOS北九州)	中島 歩夢(中間南中学校)
MD-5	進藤 輝(福岡大学)	志垣 裕斗(福岡大学)	2	21 - 11	21 - 13		0	玉利 亮(中間高校)	石田 優斗(中間高校)
MD-6	佐和 浩幸(トヨタ自動車九州)	斉藤 篤史(海老津クラブOB)	2	21 - 0	21 - 1		0	濱元 陽(九州国際大学)	満原 大河(九州国際大学)
MD-7	川崎 誠大(運動具屋)	宮本 海(運動具屋)	2	21 - 16	21 - 6		0	安楽 颯馬(古賀北中学校)	棚原 陸(遠賀中学校)
MD-8	田口 幸太(九州国際大学)	中本 勝也(九州国際大学)	2	17 - 21	21 - 19	22 - 20	1	立石 悠祐(Bea+Rally)	高松 佑一(福岡大学)
MD-9	中野 陽太(九州国際大学)	山中 陽向(九州国際大学)	2	18 - 21	21 - 13	21 - 18	1	石田 拓巳(福岡大学)	加藤 彰英(福岡大学)
MD-10	壇 隆介(自由ヶ丘高校)	坂村 一樹(自由ヶ丘高校)	2	21 - 17	21 - 14		0	山口 北斗(20'SHOT club)	江藤 寛人(B-DASH)
MD-11	谷口 祐斗(福岡大学)	淵上 優介(福岡大学)	2	21 - 9	21 - 14		0	徳永 光来(ビクトリークラブ)	高野 篤樹(ビクトリークラブ)
MD-12	米田 悠馬(自由ヶ丘高校)	吉岡 将汰(自由ヶ丘高校)	2	21 - 11	21 - 9		0	中山 弘史郎(北九州高専)	花田 涉(北九州高専)
MD-13	河野 敦紘(自由ヶ丘高校)	野見山 将貴(自由ヶ丘高校)	2	21 - 11	21 - 14		0	岡村 大地(ヤングメイツ)	近藤 聡平(ヤングメイツ)
MD-14	榊山 裕之(西日本工業大学)	江田 昂弘(TOTOS北九州)	2	21 - 15	21 - 17		0	井島 悠貴(思永中学校)	亀田 昊大(安岡中学校)
MD-15	大槻 純也(運動具屋)	中西 勇介(一般)	2	21 - 13	19 - 21	26 - 24	1	白石 遼(新日鐵住金八幡)	山下 翔平(新日鐵住金八幡)
MD-16	池田 修士(北九州市役所)	野見山 仁伸(北九州市役所)	2	21 - 8	21 - 6		0	林 和輝(筑紫中央高校)	廣田 勇輝(筑紫中央高校)
MD-17	妹尾 雄介(トヨタ自動車九州)	具志堅 興平(トヨタ自動車九州)	2	21 - 17	21 - 14		0	清原 涼介(九州共立大学)	北原 圭介(九州共立大学)
MD-18	石岡 智稀(西日本工業大学)	石岡 淳輝(西日本工業大学)	2	21 - 13	12 - 21	21 - 16	1	倉島 健太(自由ヶ丘高校)	山下 竜世(自由ヶ丘高校)
MD-19	武生 卓也(九州国際大学)	多賀 敦司(九州国際大学)	2	21 - 8	21 - 4		0	羽生 秀平(川中中学校)	平井 嵩丸(古賀北中学校)
MD-20	田中 陸人(福岡大学)	杉田 陸(福岡大学)	2	21 - 17	21 - 16		0	森田 晋也(山門OB)	山本 ひかる(山門高校)
MD-21	進藤 輝(福岡大学)	志垣 裕斗(福岡大学)	2	21 - 14	21 - 19		0	千代丸 瑠(ごちバド)	松尾 純次(ごちバド)
MD-22	佐和 浩幸(トヨタ自動車九州)	斉藤 篤史(海老津クラブOB)	2	14 - 21	21 - 19	21 - 18	1	小田 一晴(自由ヶ丘高校)	霧野 高翔(自由ヶ丘高校)
MD-23	川崎 誠大(運動具屋)	宮本 海(運動具屋)	2	21 - 12	20 - 22	21 - 18	1	室屋 鼓太郎(北九州高専)	國分 蓮太(北九州高専)
MD-24	柳 祥太郎(新日鐵住金八幡)	柳 秀俊(自由ヶ丘高校)	2	21 - 13	21 - 18		0	田口 幸太(九州国際大学)	中本 勝也(九州国際大学)
MD-25	秋武 一也(海老津ジュニアOB)	諸熊 力(バド市場)	2	21 - 13	21 - 14		0	中野 陽太(九州国際大学)	山中 陽向(九州国際大学)
MD-26	壇 隆介(自由ヶ丘高校)	坂村 一樹(自由ヶ丘高校)	2	21 - 15	21 - 16		0	壽 恵介(新日鐵住金八幡)	山道 龍太(新日鐵住金八幡)
MD-27	吉本 貴(運動具屋)	近本 哲(20'SHOT club)	2	21 - 18	21 - 17		0	谷口 祐斗(福岡大学)	淵上 優介(福岡大学)
MD-28	前田 浩輔(筑紫中央高校教員)	小木 啓太(暁)	2	21 - 16	21 - 18		0	米田 悠馬(自由ヶ丘高校)	吉岡 将汰(自由ヶ丘高校)
MD-29	染川 風(東海大学付属福岡高校)	松石 泰紀(東海大学付属福岡高校)	2	21 - 14	25 - 23		0	河野 敦紘(自由ヶ丘高校)	野見山 将貴(自由ヶ丘高校)
MD-30	蓑田 亮介(福岡大学)	仲西 祐太(福岡大学)	2	21 - 11	21 - 16		0	榊山 裕之(西日本工業大学)	江田 昂弘(TOTOS北九州)
MD-31	坂口 海斗(九州国際大学)	鳥本 嵩人(九州国際大学)	2	21 - 18	15 - 21	21 - 17	1	大槻 純也(運動具屋)	中西 勇介(一般)
MD-32	中島 圭寿(自由ヶ丘高校)	藤川 敬(自由ヶ丘高校)	2	21 - 8	21 - 14		0	池田 修士(北九州市役所)	野見山 仁伸(北九州市役所)
MD-33	妹尾 雄介(トヨタ自動車九州)	具志堅 興平(トヨタ自動車九州)	2	21 - 12	21 - 11		0	石岡 智稀(西日本工業大学)	石岡 淳輝(西日本工業大学)
MD-34	武生 卓也(九州国際大学)	多賀 敦司(九州国際大学)	2	21 - 11	17 - 21	21 - 10	1	田中 陸人(福岡大学)	杉田 陸(福岡大学)
MD-35	進藤 輝(福岡大学)	志垣 裕斗(福岡大学)	2	21 - 16	23 - 21		0	佐和 浩幸(トヨタ自動車九州)	斉藤 篤史(海老津クラブOB)
MD-36	川崎 誠大(運動具屋)	宮本 海(運動具屋)	2	21 - 15	15 - 21	21 - 14	1	柳 祥太郎(新日鐵住金八幡)	柳 秀俊(自由ヶ丘高校)
MD-37	秋武 一也(海老津ジュニアOB)	諸熊 力(バド市場)	2	21 - 16	21 - 13		0	壇 隆介(自由ヶ丘高校)	坂村 一樹(自由ヶ丘高校)
MD-38	吉本 貴(運動具屋)	近本 哲(20'SHOT club)	2	21 - 12	21 - 17		0	前田 浩輔(筑紫中央高校教員)	小木 啓太(暁)
MD-39	蓑田 亮介(福岡大学)	仲西 祐太(福岡大学)	2	21 - 14	21 - 11		0	染川 風(東海大学付属福岡高校)	松石 泰紀(東海大学付属福岡高校)
MD-40	中島 圭寿(自由ヶ丘高校)	藤川 敬(自由ヶ丘高校)	2	22 - 20	14 - 21	21 - 11	1	坂口 海斗(九州国際大学)	鳥本 嵩人(九州国際大学)
MD-41	妹尾 雄介(トヨタ自動車九州)	具志堅 興平(トヨタ自動車九州)	2	27 - 25	13 - 21	21 - 17	1	武生 卓也(九州国際大学)	多賀 敦司(九州国際大学)
MD-42	進藤 輝(福岡大学)	志垣 裕斗(福岡大学)	2	15 - 21	21 - 11	21 - 13	1	川崎 誠大(運動具屋)	宮本 海(運動具屋)
MD-43	秋武 一也(海老津ジュニアOB)	諸熊 力(バド市場)	2	22 - 20	25 - 23		0	吉本 貴(運動具屋)	近本 哲(20'SHOT club)
MD-44	蓑田 亮介(福岡大学)	仲西 祐太(福岡大学)	2	21 - 16	21 - 10		0	中島 圭寿(自由ヶ丘高校)	藤川 敬(自由ヶ丘高校)
MD-45	妹尾 雄介(トヨタ自動車九州)	具志堅 興平(トヨタ自動車九州)	2	21 - 18	21 - 14		0	進藤 輝(福岡大学)	志垣 裕斗(福岡大学)
MD-46	蓑田 亮介(福岡大学)	仲西 祐太(福岡大学)	2	21 - 19	21 - 19		0	秋武 一也(海老津ジュニアOB)	諸熊 力(バド市場)
MD-47	妹尾 雄介(トヨタ自動車九州)	具志堅 興平(トヨタ自動車九州)	2	21 - 12	21 - 6		0	蓑田 亮介(福岡大学)	仲西 祐太(福岡大学)

期日:平成29年3月11日(土)~12日(日) 会場:浅生スポーツセンター

試合番号	選手名		試合結果					選手名	
			勝数	第1ゲーム	第2ゲーム	第3ゲーム	勝数		
WD-1	岸野 夏帆(自由ヶ丘高校)	川口 美優(自由ヶ丘高校)	2	21 - 15	21 - 17		0	田中 美緒(筑紫中央高校)	大石 彩可(筑紫中央高校)
WD-2	成富 遥香(一般)	大林 智代(一般)	2	21 - 3	21 - 3		0	大越 美侑(中間高校)	長迫 茉奈(中間高校)
WD-3	吉井 明穂(筑紫丘高校)	松浦 なる(筑紫丘高校)	2	21 - 13	21 - 7		0	高田 未彩(中間高校)	中西 莉菜(中間北中学校)
WD-4	堂山 美羽(セピア)	林 恵未(セピア)	2	21 - 2	21 - 6		0	岸野 夏帆(自由ヶ丘高校)	川口 美優(自由ヶ丘高校)
WD-5	松尾 水加子(Stay Gold)	有田 貴子(Stay Gold)	2	21 - 8	21 - 12		0	井上 舞(中間高校)	西川 舞香(中間高校)
WD-6	中村 菜里子(福岡大学)	宅島 あや子(福岡大学)	2	21 - 11	21 - 4		0	仁田原 朋佳(筑紫中央高校)	平川 結衣(筑紫中央高校)
WD-7	田中 慧(東海大学付属福岡高校)	松井 萌唯(東海大学付属福岡高校)	2	21 - 13	21 - 8		0	松山 友美(B-DASH)	高田 優衣(B-DASH)
WD-8	成富 遥香(一般)	大林 智代(一般)	2	21 - 18	21 - 8		0	深瀬 茜(東海大学付属福岡高校)	石丸 くるみ(東海大学付属福岡高校)
WD-9	本部 優奈(福岡大学)	有馬 弥優(福岡大学)	2	21 - 10	21 - 10		0	黒岩 歩美(筑紫中央高校)	榎本 真衣(筑紫中央高校)
WD-10	佐和 紗月(IBO)	原 智美(AA)	2	21 - 11	22 - 20		0	濱田 優梨恵(福岡大学)	百田 真琴(福岡大学)
WD-11	津中 裕葵(B-DASH)	西村 鮎奈(B-DASH)	2	21 - 8	21 - 18		0	吉井 明穂(筑紫丘高校)	松浦 なる(筑紫丘高校)
WD-12	堂山 美羽(セピア)	林 恵未(セピア)	2	21 - 16	21 - 15		0	松尾 水加子(Stay Gold)	有田 貴子(Stay Gold)
WD-13	中村 菜里子(福岡大学)	宅島 あや子(福岡大学)	2	21 - 11	21 - 5		0	田中 慧(東海大学付属福岡高校)	松井 萌唯(東海大学付属福岡高校)
WD-14	本部 優奈(福岡大学)	有馬 弥優(福岡大学)	2	21 - 13	21 - 17		0	成富 遥香(一般)	大林 智代(一般)
WD-15	佐和 紗月(IBO)	原 智美(AA)	2	21 - 14	21 - 16		0	津中 裕葵(B-DASH)	西村 鮎奈(B-DASH)
WD-16	堂山 美羽(セピア)	林 恵未(セピア)	2	20 - 22	21 - 14	21 - 17	1	中村 菜里子(福岡大学)	宅島 あや子(福岡大学)
WD-17	本部 優奈(福岡大学)	有馬 弥優(福岡大学)	2	21 - 14	15 - 21	21 - 8	1	佐和 紗月(IBO)	原 智美(AA)
WD-18	本部 優奈(福岡大学)	有馬 弥優(福岡大学)	2	21 - 19	21 - 12		0	堂山 美羽(セピア)	林 恵未(セピア)

期日:平成29年3月11日(土)~12日(日) 会場:浅生スポーツセンター

試合番号	選手名		試合結果					選手名	
			勝数	第1ゲーム	第2ゲーム	第3ゲーム	勝数		
MX-1	山道 龍太(新日鐵住金)	坂本 静(楽栄会)	2	22 - 20	21 - 13		0	谷口 祐斗(福岡大学)	兒玉 乙女(福岡大学)
MX-2	柳 秀俊(自由ヶ丘高校)	成富 遥香(一般)	2	16 - 21	21 - 15	21 - 16	1	宮本 海(運動具屋)	福岡 千紗(GREEN)
MX-3	進藤 輝(福岡大学)	中村 菜里子(福岡大学)	2	21 - 5	21 - 6		0	久米田 峻太(TOTOS北九州)	河野 雛子(一般)
MX-4	蓑田 亮介(福岡大学)	本部 優奈(福岡大学)	2	21 - 8	21 - 19		0	中西 勇介(一般)	竹岡 香菜(フリーバード)
MX-5	結城 亮二(バドグラフィティ)	水篠 慶子(バドグラフィティ)	2	21 - 14	21 - 15		0	田中 陸人(福岡大学)	濱田 優梨恵(福岡大学)
MX-6	高松 佑一(福岡大学)	宅島 あや子(福岡大学)	2	17 - 21	21 - 17	21 - 17	1	近本 哲(20'SHOT club)	松山 友美(B-DASH)
MX-7	諸熊 力(バド市場)	有田 貴子(Stay Gold)	2	21 - 15	21 - 13		0	中尾 直人(玄海工業)	大林 智代(一般)
MX-8	具志堅 興平(トヨタ自動車九州)	林 恵未(セピア)	2	21 - 14	21 - 19		0	川崎 誠大(運動具屋)	西村 鮎奈(B-DASH)
MX-9	志垣 裕斗(福岡大学)	有馬 弥優(福岡大学)	2	21 - 9	21 - 4		0	松下 和憲(Goddess)	藤川 瞳(フレームショット)
MX-10	松原 恭平(運動具屋)	津中 裕葵(B-DASH)	2	21 - 7	21 - 14		0	仲西 祐太(福岡大学)	百田 真琴(福岡大学)
MX-11	秋武 一也(海老津ジュニアOB)	下崎 彩(海老津ジュニアOB)	2	21 - 18	21 - 16		0	山道 龍太(新日鐵住金)	坂本 静(楽栄会)
MX-12	柳 秀俊(自由ヶ丘高校)	成富 遥香(一般)	2	21 - 15	10 - 21	22 - 20	1	進藤 輝(福岡大学)	中村 菜里子(福岡大学)
MX-13	斉藤 篤史(海老津クラブOB)	井上 莉沙(山田ジュニア)	2	22 - 24	21 - 11	21 - 16	1	蓑田 亮介(福岡大学)	本部 優奈(福岡大学)
MX-14	結城 亮二(バドグラフィティ)	水篠 慶子(バドグラフィティ)	2	21 - 12	11 - 21	21 - 19	1	吉本 貴(運動具屋)	堂山 美羽(セピア)
MX-15	佐和 浩幸(トヨタ自動車九州)	佐和 紗月(IBO)	2	21 - 15	17 - 21	22 - 20	1	高松 佑一(福岡大学)	宅島 あや子(福岡大学)
MX-16	諸熊 力(バド市場)	有田 貴子(Stay Gold)	2	18 - 21	21 - 14	25 - 23	1	大槻 純也(運動具屋)	岩尾 美咲(運動具屋)

男子単 (MS)

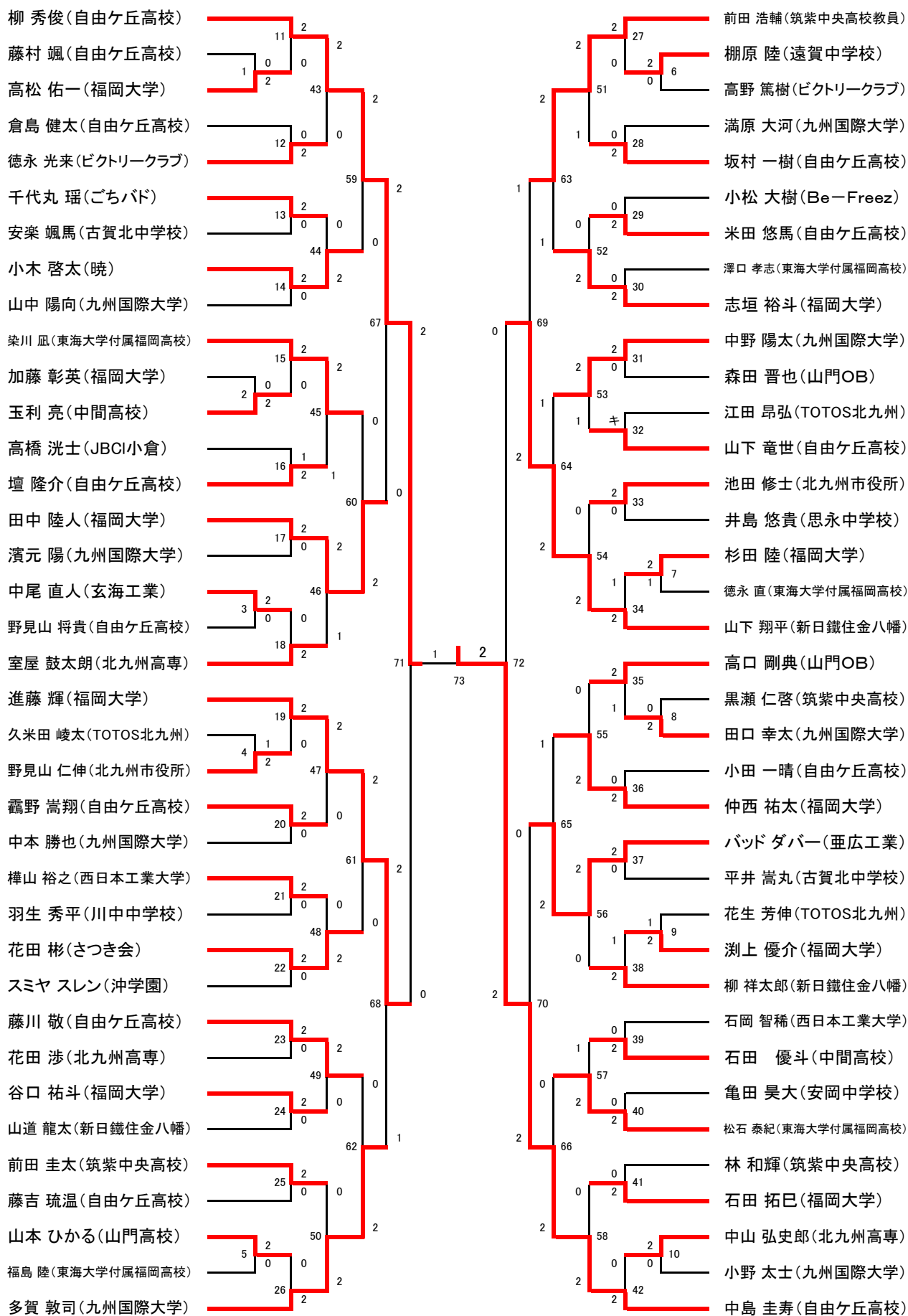

女子単 (WS)

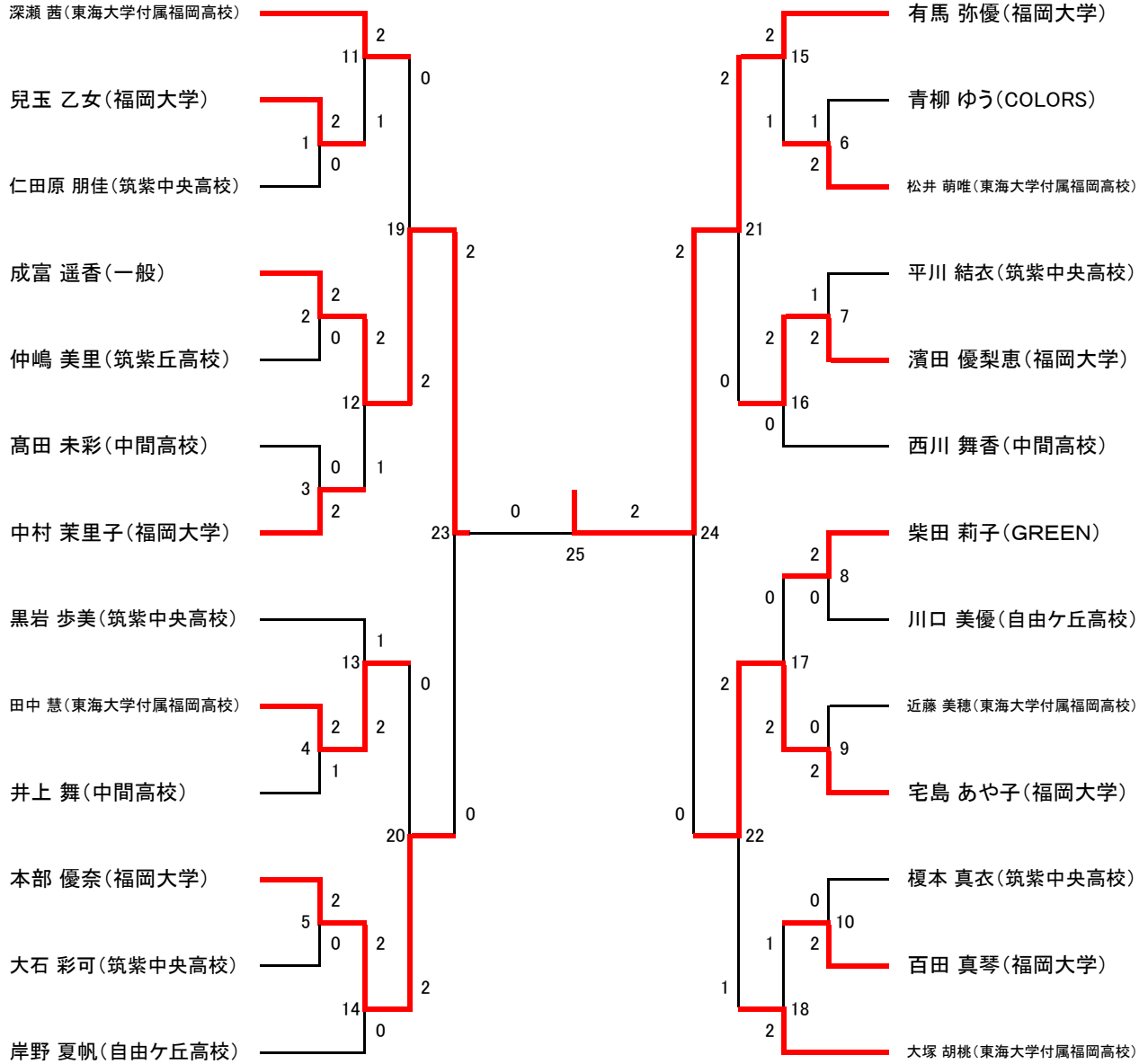

期日:平成29年3月11日(土)-12日(日) 会場:浅生スポーツセンター

試合番号	選手名	試合結果					選手名
		勝数	第1ゲーム	第2ゲーム	第3ゲーム	勝数	
MS-1	高松 佑一(福岡大学)	2	21 - 12	21 - 13		0	藤村 颯(自由ヶ丘高校)
MS-2	玉利 亮(中間高校)	2	21 - 14	22 - 20		0	加藤 彰英(福岡大学)
MS-3	中尾 直人(玄海工業)	2	21 - 11	21 - 10		0	野見山 将貴(自由ヶ丘高校)
MS-4	野見山 仁伸(北九州市役所)	2	25 - 23	17 - 21	21 - 13	1	久米田 峻太(TOTOS北九州)
MS-5	山本 ひかる(山門高校)	2	21 - 7	21 - 7		0	福島 陸(東海大学付属福岡高校)
MS-6	棚原 陸(遠賀中学校)	2	21 - 14	21 - 15		0	高野 篤樹(ビクトリークラブ)
MS-7	杉田 陸(福岡大学)	2	21 - 15	13 - 21	21 - 13	1	徳永 直(東海大学付属福岡高校)
MS-8	田口 幸太(九州国際大学)	2	21 - 10	21 - 18		0	黒瀬 仁啓(筑紫中央高校)
MS-9	淵上 優介(福岡大学)	2	19 - 21	21 - 15	21 - 16	1	花生 芳伸(TOTOS北九州)
MS-10	中山 弘史郎(北九州高専)	2	21 - 4	21 - 8		0	小野 太士(九州国際大学)
MS-11	柳 秀俊(自由ヶ丘高校)	2	21 - 6	21 - 18		0	高松 佑一(福岡大学)
MS-12	徳永 光来(ビクトリークラブ)	2	21 - 12	21 - 17		0	倉島 健太(自由ヶ丘高校)
MS-13	千代丸 瑤(ごちバド)	2	21 - 9	21 - 13		0	安楽 颯馬(古賀北中学校)
MS-14	小木 啓太(暁)	2	18 - 21	21 - 16	21 - 17	1	山中 陽向(九州国際大学)
MS-15	染川 凪(東海大学付属福岡高校)	2	21 - 13	21 - 10		0	玉利 亮(中間高校)
MS-16	壇 隆介(自由ヶ丘高校)	2	21 - 18	12 - 21	21 - 18	1	高橋 洸士(JBCI小倉)
MS-17	田中 陸人(福岡大学)	2	21 - 8	21 - 8		0	濱元 陽(九州国際大学)
MS-18	室屋 鼓太郎(北九州高専)	2	22 - 20	21 - 14		0	中尾 直人(玄海工業)
MS-19	進藤 輝(福岡大学)	2	21 - 9	21 - 8		0	野見山 仁伸(北九州市役所)
MS-20	霧野 嵩翔(自由ヶ丘高校)	2	21 - 11	21 - 7		0	中本 勝也(九州国際大学)
MS-21	榊山 裕之(西日本工業大学)	2	21 - 9	21 - 15		0	羽生 秀平(川中中学校)
MS-22	花田 彬(さつき会)	2	21 - 3	21 - 14		0	スマヤ スレン(沖学園)
MS-23	藤川 敬(自由ヶ丘高校)	2	21 - 18	21 - 4		0	花田 渉(北九州高専)
MS-24	谷口 祐斗(福岡大学)	2	21 - 4	21 - 14		0	山道 龍太(新日鐵住金八幡)
MS-25	前田 圭太(筑紫中央高校)	2				キ	藤吉 琉温(自由ヶ丘高校)
MS-26	多賀 敦司(九州国際大学)	2	21 - 17	21 - 15		0	山本 ひかる(山門高校)
MS-27	前田 浩輔(筑紫中央高校教員)	2	21 - 7	21 - 8		0	棚原 陸(遠賀中学校)
MS-28	坂村 一樹(自由ヶ丘高校)	2	21 - 2	21 - 11		0	満原 大河(九州国際大学)
MS-29	米田 悠馬(自由ヶ丘高校)	2	21 - 12	21 - 12		0	小松 大樹(Be-Freez)
MS-30	志垣 裕斗(福岡大学)	2	21 - 8	21 - 10		0	澤口 孝志(東海大学付属福岡高校)
MS-31	中野 陽太(九州国際大学)	2	21 - 18	21 - 19		0	森田 晋也(山門OB)
MS-32	山下 竜世(自由ヶ丘高校)	2				キ	江田 昂弘(TOTOS北九州)
MS-33	池田 修士(北九州市役所)	2	22 - 20	21 - 16		0	井島 悠貴(思永中学校)
MS-34	山下 翔平(新日鐵住金八幡)	2	21 - 19	6 - 21	21 - 13	1	杉田 陸(福岡大学)
MS-35	高口 剛典(山門OB)	2	15 - 21	22 - 20	21 - 5	1	田口 幸太(九州国際大学)
MS-36	仲西 祐太(福岡大学)	2	21 - 15	26 - 24		0	小田 一晴(自由ヶ丘高校)
MS-37	パッド ダバー(亜広工業)	2	22 - 20	21 - 4		0	平井 嵩丸(古賀北中学校)
MS-38	柳 祥太郎(新日鐵住金八幡)	2	17 - 21	21 - 15	22 - 20	1	淵上 優介(福岡大学)
MS-39	石田 優斗(中間高校)	2	21 - 12	21 - 16		0	石岡 智稀(西日本工業大学)
MS-40	松石 泰紀(東海大学付属福岡高校)	2	21 - 11	21 - 14		0	亀田 昊大(安岡中学校)
MS-41	石田 拓巳(福岡大学)	2	21 - 15	21 - 7		0	林 和輝(筑紫中央高校)
MS-42	中島 圭寿(自由ヶ丘高校)	2	21 - 11	21 - 8		0	中山 弘史郎(北九州高専)
MS-43	柳 秀俊(自由ヶ丘高校)	2	21 - 9	21 - 13		0	徳永 光来(ビクトリークラブ)
MS-44	小木 啓太(暁)	2	21 - 15	21 - 18		0	千代丸 瑤(ごちバド)
MS-45	染川 凪(東海大学付属福岡高校)	2	14 - 21	21 - 13	21 - 17	1	壇 隆介(自由ヶ丘高校)
MS-46	田中 陸人(福岡大学)	2	19 - 21	20 - 22	22 - 20	1	室屋 鼓太郎(北九州高専)
MS-47	進藤 輝(福岡大学)	2	21 - 18	21 - 9		0	霧野 嵩翔(自由ヶ丘高校)
MS-48	花田 彬(さつき会)	2	21 - 15	21 - 16		0	榊山 裕之(西日本工業大学)
MS-49	藤川 敬(自由ヶ丘高校)	2	23 - 21	21 - 16		0	谷口 祐斗(福岡大学)
MS-50	多賀 敦司(九州国際大学)	2	21 - 9	21 - 17		0	前田 圭太(筑紫中央高校)
MS-51	前田 浩輔(筑紫中央高校教員)	2	21 - 18	15 - 21	21 - 19	1	坂村 一樹(自由ヶ丘高校)
MS-52	志垣 裕斗(福岡大学)	2	21 - 19	21 - 12		0	米田 悠馬(自由ヶ丘高校)
MS-53	中野 陽太(九州国際大学)	2	7 - 21	21 - 13	24 - 22	1	山下 竜世(自由ヶ丘高校)
MS-54	山下 翔平(新日鐵住金八幡)	2	21 - 16	21 - 14		0	池田 修士(北九州市役所)
MS-55	仲西 祐太(福岡大学)	2	21 - 19	21 - 15		0	高口 剛典(山門OB)
MS-56	パッド ダバー(亜広工業)	2	21 - 11	21 - 12		0	柳 祥太郎(新日鐵住金八幡)
MS-57	松石 泰紀(東海大学付属福岡高校)	2	16 - 21	21 - 17	22 - 20	1	石田 優斗(中間高校)

期日:平成29年3月11日(土)-12日(日) 会場:浅生スポーツセンター

試合番号	選手名	試合結果					選手名
		勝数	第1ゲーム	第2ゲーム	第3ゲーム	勝数	
MS-58	中島 圭寿(自由ヶ丘高校)	2	21 - 12	21 - 9		0	石田 拓巳(福岡大学)
MS-59	柳 秀俊(自由ヶ丘高校)	2	21 - 16	21 - 13		0	小木 啓太(暁)
MS-60	田中 陸人(福岡大学)	2	21 - 15	21 - 14		0	染川 凧(東海大学付属福岡高校)
MS-61	進藤 輝(福岡大学)	2	21 - 12	21 - 11		0	花田 彬(さつき会)
MS-62	多賀 敦司(九州国際大学)	2	21 - 18	21 - 15		0	藤川 敬(自由ヶ丘高校)
MS-63	前田 浩輔(筑紫中央高校教員)	2	24 - 26	21 - 16	21 - 17	1	志垣 裕斗(福岡大学)
MS-64	山下 翔平(新日鐵住金八幡)	2	21 - 16	17 - 21	21 - 11	1	中野 陽太(九州国際大学)
MS-65	パッド ダバー(亜広工業)	2	19 - 21	21 - 16	24 - 22	1	仲西 祐太(福岡大学)
MS-66	中島 圭寿(自由ヶ丘高校)	2	21 - 11	21 - 10		0	松石 泰紀(東海大学付属福岡高校)
MS-67	柳 秀俊(自由ヶ丘高校)	2	21 - 9	21 - 16		0	田中 陸人(福岡大学)
MS-68	進藤 輝(福岡大学)	2	19 - 21	21 - 14	21 - 17	1	多賀 敦司(九州国際大学)
MS-69	山下 翔平(新日鐵住金八幡)	2	14 - 21	21 - 18	21 - 19	1	前田 浩輔(筑紫中央高校教員)
MS-70	中島 圭寿(自由ヶ丘高校)	2	21 - 18	21 - 13		0	パッド ダバー(亜広工業)
MS-71	柳 秀俊(自由ヶ丘高校)	2	21 - 19	21 - 14		0	進藤 輝(福岡大学)
MS-72	中島 圭寿(自由ヶ丘高校)	2	21 - 11	21 - 5		0	山下 翔平(新日鐵住金八幡)
MS-73	中島 圭寿(自由ヶ丘高校)	2	11 - 21	21 - 12	21 - 17	1	柳 秀俊(自由ヶ丘高校)

期日:平成29年3月11日(土)-12日(日) 会場:浅生スポーツセンター

試合番号	選手名	試合結果					選手名
		勝数	第1ゲーム	第2ゲーム	第3ゲーム	勝数	
WS-1	兒玉 乙女(福岡大学)	2	21 - 18	21 - 11		0	仁田原 朋佳(筑紫中央高校)
WS-2	成富 遥香(一般)	2	21 - 7	21 - 5		0	仲嶋 美里(筑紫丘高校)
WS-3	中村 茉里子(福岡大学)	2	21 - 11	21 - 9		0	高田 未彩(中間高校)
WS-4	田中 慧(東海大学付属福岡高校)	2	21 - 10	15 - 21	21 - 13	1	井上 舞(中間高校)
WS-5	本部 優奈(福岡大学)	2	21 - 13	21 - 13		0	大石 彩可(筑紫中央高校)
WS-6	松井 萌唯(東海大学付属福岡高校)	2	17 - 21	21 - 15	21 - 13	1	青柳 ゆう(COLORS)
WS-7	濱田 優梨恵(福岡大学)	2	21 - 8	17 - 21	21 - 10	1	平川 結衣(筑紫中央高校)
WS-8	柴田 莉子(GREEN)	2	21 - 12	21 - 10		0	川口 美優(自由ヶ丘高校)
WS-9	宅島 あや子(福岡大学)	2	21 - 17	21 - 14		0	近藤 美穂(東海大学付属福岡高校)
WS-10	百田 真琴(福岡大学)	2	21 - 15	21 - 19		0	榎本 真衣(筑紫中央高校)
WS-11	深瀬 茜(東海大学付属福岡高校)	2	21 - 16	21 - 10		0	兒玉 乙女(福岡大学)
WS-12	成富 遥香(一般)	2	18 - 21	22 - 20	21 - 10	1	中村 茉里子(福岡大学)
WS-13	田中 慧(東海大学付属福岡高校)	2	21 - 14	15 - 21	22 - 20	1	黒岩 歩美(筑紫中央高校)
WS-14	本部 優奈(福岡大学)	2	21 - 17	21 - 12		0	岸野 夏帆(自由ヶ丘高校)
WS-15	有馬 弥優(福岡大学)	2	19 - 21	21 - 6	21 - 13	1	松井 萌唯(東海大学付属福岡高校)
WS-16	濱田 優梨恵(福岡大学)	2	21 - 16	21 - 13		0	西川 舞香(中間高校)
WS-17	宅島 あや子(福岡大学)	2	21 - 19	21 - 14		0	柴田 莉子(GREEN)
WS-18	大塚 胡桃(東海大学付属福岡高校)	2	21 - 12	16 - 21	21 - 15	1	百田 真琴(福岡大学)
WS-19	成富 遥香(一般)	2	21 - 18	23 - 21		0	深瀬 茜(東海大学付属福岡高校)
WS-20	本部 優奈(福岡大学)	2	21 - 13	21 - 14		0	田中 慧(東海大学付属福岡高校)
WS-21	有馬 弥優(福岡大学)	2	21 - 15	21 - 6		0	濱田 優梨恵(福岡大学)
WS-22	宅島 あや子(福岡大学)	2	15 - 21	21 - 11	21 - 18	1	大塚 胡桃(東海大学付属福岡高校)
WS-23	成富 遥香(一般)	2	21 - 13	21 - 10		0	本部 優奈(福岡大学)
WS-24	有馬 弥優(福岡大学)	2	21 - 12	21 - 9		0	宅島 あや子(福岡大学)
WS-25	有馬 弥優(福岡大学)	2	21 - 18	21 - 10		0	成富 遥香(一般)

第36回福岡県中学生選抜バドミントン大会

2017.03.04 北九州市立総合体育館

種 目	優 勝	準 優 勝	三 位	
男子単	はなだ あきら 花田 彬 (柳西中学校)	たなか いちのすけ 田中 市之介 (能古中学校)	たけだ ゆうが 武田 優雅 (能古中学校)	みずぐち りょうたろう 水口 稜太郎 (九国大付属中学校)
男子複	はなだ あきら 花田 彬 なかむら ともや 中村 知也 (柳西中学校・西福岡中学校)	いけべ たかし 池辺 貴誌 たなか いちのすけ 田中 市之介 (能古中学校)	たけだ ゆうが 武田 優雅 いのやま ゆうたゆう 猪ノ山 優太 (能古中学校)	おおの あつし 大野 敦 すどう てるひろ 須藤 晟裕 (岡垣東中学校・熊西中学校)
女子単(Best4)	あかみね きらり 赤嶺 きらり (九国大付属中学校)	はまだ あやみ 濱田 彩実 (岡垣東中学校)	のぐち ゆうみ 野口 紅美 (城山中学校)	かわしま なな 川島 菜々 (九国大付属中学校)
女子複	かわしま なな 川島 菜々 やいろ まい 八色 舞 (九国大付属中学校)	あかみね きらり 赤嶺 きらり しもさき みお 下崎 美桜 (九国大付属中学校)	ほんだ さやか 本田 彩香 かわとこ みづき 川床 美都希 (九国大付属中学校)	はまだ あやみ 濱田 彩実 しばたりこ 柴田 莉子 (岡垣東中学校・則松中学校)

【男子シングルス】

試合No	勝 者		スコア			敗 者	
			2	1	0		
MS-1	松岡吉輝	岡垣中学校	2	16-14 11-15 15-10	1	今福陽向	学業院中学校
MS-2	池辺貴誌	能古中学校	2	15-5 15-8	0	山田啓太	泉中学校
MS-3	武田優雅	能古中学校	2	15-6 15-5	0	合屋陽太	三國中学校
MS-4	明神光太郎	九国大付属中学校	2	15-10 15-4	0	渡辺大智	犀川中学校
MS-5	田中市之介	能古中学校	2	15-11 15-12	0	五島雅	那珂川南中学校
MS-6	濱原和騎	九国大付属中学校	2	16-14 15-11	0	川野稜太	芦屋中学校
MS-7	水口稜太郎	九国大付属中学校	2	15-3 15-7	0	梶野哲平	泉中学校
MS-8	古賀万裕	篠栗中学校	2	15-11 17-15	0	比嘉玲志	秋月中学校
MS-9	花田彬	柳西中学校	2	15-3 15-12	0	松岡吉輝	岡垣中学校
MS-10	池辺貴誌	能古中学校			X	浦駿介	秋月中学校
MS-11	武田優雅	能古中学校	2	15-10 15-9	0	東野勇	筑紫野南中学校
MS-12	棚原蓮	遠賀中学校	2	15-13 15-8	0	明神光太郎	九国大付属中学校
MS-13	田中市之介	能古中学校	2	15-8 13-15 15-11	1	渋谷我歩	大木中学校
MS-14	濱原和騎	九国大付属中学校	2	15-13 15-10	0	古門風雅	泉中学校
MS-15	水口稜太郎	九国大付属中学校	2	15-5 15-6	0	大野敦	岡垣東中学校
MS-16	中村知也	西福岡中学校	2	15-9 15-13	0	古賀万裕	篠栗中学校
MS-17	花田彬	柳西中学校	2	15-4 15-5	0	池辺貴誌	能古中学校
MS-18	武田優雅	能古中学校	2	15-10 15-9	0	棚原蓮	遠賀中学校
MS-19	田中市之介	能古中学校	2	15-9 15-8	0	濱原和騎	九国大付属中学校
MS-20	水口稜太郎	九国大付属中学校	2	16-14 17-15	0	中村知也	西福岡中学校
MS-21	花田彬	柳西中学校	2	12-15 15-10 15-8	1	武田優雅	能古中学校
MS-22	田中市之介	能古中学校	2	15-9 15-6	0	水口稜太郎	九国大付属中学校
MS-23	花田彬	柳西中学校	2	15-8 15-5	0	田中市之介	能古中学校

【男子ダブルス】

試合No	勝者				スコア			敗者					
MD-1	今古	福賀	陽万	向裕	学業院中学校 篠栗中学校	2	15-13 15-11	0	江古	頭賀	一寛	真人	大木中学校
MD-2	町城	田戸	史	暖弥	能古中学校	2	15-8 11-15 15-9	1	伊渡	藤	大	尚智	犀川中学校
MD-3	田國	島分	陸蓮	人音	菊稜中学校 足立中学校	2	15-12 15-8	0	下赤	川瀬	育和	真弥	高牟礼中学校
MD-4	川光	野富	稜琉	太偉	芦屋中学校 向洋中学校	2	15-8 15-4	0	梶山	野田	哲拓	平歩	泉中学校
MD-5	村松	上岡	大吉	知輝	岡垣中学校	2	12-15 18-16 15-11	1	花渡	田	航	輝	大利中学校 学業院中学校
MD-6	池田	辺中	貴市	誌介	能古中学校	2	15-10 13-15 15-7	1	名國	切分	拓蓮	麻空	足立中学校
MD-7	比千	嘉代	玲田	志芽	秋月中学校 田主丸中学校	2	15-11 13-15 15-11	1	松米	本原	陽真	成樹	元岡中学校
MD-8	渡荻	辺原	大寛	智仁	古賀北中学校	2	15-4 15-13	0	渡城	邊戸	阜亮	月弥	犀川中学校
MD-9	花中	田村	知	彬也	柳西中学校 西福岡中学校	2	15-8 15-6	0	今古	福賀	陽万	向裕	学業院中学校 篠栗中学校
MD-10	棚的	原山	竜	蓮太	遠賀中学校 永犬丸中学校	2	9-15 15-12 15-12	1	町城	田戸	史	暖弥	能古中学校
MD-11	田國	島分	陸蓮	人音	菊稜中学校 足立中学校	2	15-6 11-15 15-13	1	一東	木野	恵	太勇	西南中学校 筑紫野南中学校
MD-12	武猪	田ノ山	優優	雅太	能古中学校	2	15-17 15-11 15-12	1	川光	野富	稜琉	太偉	芦屋中学校 向洋中学校
MD-13	村松	上岡	大吉	知輝	岡垣中学校			X	浦洪	谷駿	我	介歩	秋月中学校 大木中学校
MD-14	池田	辺中	貴市	誌介	能古中学校	2	19-17 15-8	0	古山	門田	風啓	雅太	泉中学校
MD-15	濱明	原神	和光	騎郎	九国大付属中学校	2	15-9 15-8	0	比千	嘉代	玲田	志芽	秋月中学校 田主丸中学校
MD-16	大須	野藤	晟	敦裕	岡垣東中学校 熊西中学校	2	15-8 15-12	0	渡荻	辺原	大寛	智仁	古賀北中学校
MD-17	花中	田村	知	彬也	柳西中学校 西福岡中学校	2	15-11 15-12	0	棚的	原山	竜	蓮太	遠賀中学校 永犬丸中学校
MD-18	武猪	田ノ山	優優	雅太	能古中学校	2	15-13 12-15 15-11	1	田國	島分	陸蓮	人音	菊稜中学校 足立中学校
MD-19	池田	辺中	貴市	誌介	能古中学校	2	15-10 15-4	0	村松	上岡	大吉	知輝	岡垣中学校
MD-20	大須	野藤	晟	敦裕	岡垣東中学校 熊西中学校	2	5-15 15-12 15-13	1	濱明	原神	和光	騎郎	九国大付属中学校
MD-21	花中	田村	知	彬也	柳西中学校 西福岡中学校	2	15-8 15-13	0	武猪	田ノ山	優優	雅太	能古中学校
MD-22	池田	辺中	貴市	誌介	能古中学校	2	13-15 15-10 15-9	1	大須	野藤	晟	敦裕	岡垣東中学校 熊西中学校
MD-23	花中	田村	知	彬也	柳西中学校 西福岡中学校	2	20-18 10-15 15-13	1	池田	辺中	貴市	誌介	能古中学校

【女子シングルス】

試合No	勝 者		スコア			敗 者	
			2	15-7 15-6	0		
LS-1	濱 田 想 夏	岡垣東中学校	2	15-7 15-6	0	橋 本 果 菜 美	犀川中学校
LS-2	上 畑 香 琳	大刀洗中学校	2	15-13 13-15 15-12	1	金 丸 莉 子	平野中学校
LS-3	本 田 彩 香	九国大付属中学校	2	15-6 15-5	0	松 藤 渚 沙	椎田中学校
LS-4	石 崎 明 衣	岡垣東中学校	2	15-13 16-14	0	前 田 彩 花	老司中学校
LS-5	桑 野 怜 奈	橘中学校	2	15-3 15-11	0	野 中 杏 里	岡垣東中学校
LS-6	川 島 菜 々	九国大付属中学校	2	15-5 15-5	0	生 林 す み れ	古賀北中学校
LS-7	柴 田 莉 子	則松中学校	2	16-14 15-10	0	草 野 日 奈 子	志免中学校
LS-8	神 田 涼 帆	三宅中学校	2	15-3 15-4	0	中 村 唯 乃	育徳館中学校
LS-9	赤 嶺 き ら り	九国大付属中学校	2	15-9 15-5	0	濱 田 想 夏	岡垣東中学校
LS-10	廣 川 侑 希 乃	板付中学校	2	15-2 15-9	0	上 畑 香 琳	大刀洗中学校
LS-11	野 口 紅 美	城山中学校	2	8-15 15-13 15-13	1	本 田 彩 香	九国大付属中学校
LS-12	石 崎 明 衣	岡垣東中学校	2	17-15 15-13	0	佐 藤 祐 里 佳	高田中学校
LS-13	林 田 実 咲	席田中学校	2	10-15 15-6 16-14	1	桑 野 怜 奈	橘中学校
LS-14	川 島 菜 々	九国大付属中学校	2	15-3 15-2	0	有 馬 美 月	育徳館中学校
LS-15	山 口 恵 里 奈	大木中学校	2	19-17 11-15 15-10	1	柴 田 莉 子	則松中学校
LS-16	濱 田 彩 実	岡垣東中学校	2	15-10 15-10	0	神 田 涼 帆	三宅中学校
LS-17	赤 嶺 き ら り	九国大付属中学校	2	15-9 15-11	0	廣 川 侑 希 乃	板付中学校
LS-18	野 口 紅 美	城山中学校	2	15-13 3-15 15-12	1	石 崎 明 衣	岡垣東中学校
LS-19	川 島 菜 々	九国大付属中学校	2	15-12 11-15 15-11	1	林 田 実 咲	席田中学校
LS-20	濱 田 彩 実	岡垣東中学校	2	15-11 15-10	0	山 口 恵 里 奈	大木中学校
LS-21	赤 嶺 き ら り	九国大付属中学校	2	15-9 15-6	0	野 口 紅 美	城山中学校
LS-22	濱 田 彩 実	岡垣東中学校	2	18-16 15-13	0	川 島 菜 々	九国大付属中学校
LS-23	赤 嶺 き ら り	九国大付属中学校	2	9-15 15-10 15-4	1	濱 田 彩 実	岡垣東中学校

【女子ダブルス】

試合No	勝者	スコア			敗者		
LD-1	原田紗奈子 中原沙知子	江南中学校	2	15-9 12-15 17-15	1	山本すず 小関麻友	高取中学校 那珂中学校
LD-2	濱田想夏 野中杏里	岡垣東中学校	2	15-5 15-5	0	橋本果菜 青木彩花	犀川中学校
LD-3	石崎明衣 木下涼香	岡垣東中学校	2	15-3 15-3	0	松藤渚沙 寺川迪里	椎田中学校
LD-4	本田彩香 川床美都希	九国大付属中学校	2	15-6 15-1	0	東真彩 坂本菜那	那珂川南中学校
LD-5	山口恵里奈 宮崎綾香	大木中学校 大刀洗中学校	2	15-7 15-9	0	久保田日菜乃 山村恋加	板付中学校
LD-6	赤嶺きらり 下崎美桜	九国大付属中学校	2	15-11 15-7	0	中村涼音 赤塚遥玲	岡垣中学校
LD-7	佐藤祐里佳 桑野怜奈	高田中学校 橘中学校	2	16-14 15-5	0	大森絵莉 中村咲希	足立中学校
LD-8	高増虹凜 金丸莉子	大宰府西中学校 平野中学校	2	13-15 15-9 15-8	1	有馬美月 番場百合愛	育徳館中学校
LD-9	川島菜々 八色舞	九国大付属中学校	2	15-8 15-8	0	原田紗奈子 中原沙知子	江南中学校
LD-10	野口紅美 斉藤夢子	城山中学校 宗像中学校	2	15-13 15-9	0	濱田想夏 野中杏里	岡垣東中学校
LD-11	石崎明衣 木下涼香	岡垣東中学校	2	14-16 15-9 15-7	1	岡島千美 暉憂	大木中学校
LD-12	本田彩香 川床美都希	九国大付属中学校	2	X- 15-9 16-14	1	廣川侑希乃 渡邊奈津乃	板付中学校
LD-13	山口恵里奈 宮崎綾香	大木中学校 大刀洗中学校	2	15-13 15-8	0	生林すみれ 草野日奈	古賀北中学校 志免中学校
LD-14	赤嶺きらり 下崎美桜	九国大付属中学校	2	15-2 15-9	0	中村唯乃 宮尾華帆	育徳館中学校
LD-15	林田実咲 上畑香琳	席田中学校 大刀洗中学校	2	15-12 15-10	0	佐藤祐里佳 桑野怜奈	高田中学校 橘中学校
LD-16	濱田彩実 柴田莉子	岡垣東中学校 則松中学校	2	15-7 15-4	0	高増虹凜 金丸莉子	大宰府西中学校 平野中学校
LD-17	川島菜々 八色舞	九国大付属中学校	2	15-7 15-3	0	野口紅美 斉藤夢子	城山中学校 宗像中学校
LD-18	本田彩香 川床美都希	九国大付属中学校	2	15-12 16-14	0	石崎明衣 木下涼香	岡垣東中学校
LD-19	赤嶺きらり 下崎美桜	九国大付属中学校	2	15-10 15-7	0	山口恵里奈 宮崎綾香	大木中学校 大刀洗中学校
LD-20	濱田彩実 柴田莉子	岡垣東中学校 則松中学校	2	15-9 16-14	0	林田実咲 上畑香琳	席田中学校 大刀洗中学校
LD-21	川島菜々 八色舞	九国大付属中学校	2	15-7 15-5	0	本田彩香 川床美都希	九国大付属中学校
LD-22	赤嶺きらり 下崎美桜	九国大付属中学校	2	15-11 15-7	0	濱田彩実 柴田莉子	岡垣東中学校 則松中学校
LD-23	川島菜々 八色舞	九国大付属中学校	2	13-15 15-10 15-9	1	赤嶺きらり 下崎美桜	九国大付属中学校

第36回福岡県中学生選抜バドミントン大会

2017.03.04 北九州市立総合体育館

種 目	優 勝	準 優 勝	三 位	
男子単	はなだ あきら 花田 彬 (柳西中学校)	たなか いちのすけ 田中 市之介 (能古中学校)	たけだ ゆうが 武田 優雅 (能古中学校)	みずぐち りょうたろう 水口 稜太郎 (九国大付属中学校)
男子複	はなだ あきら 花田 彬 なかむら ともや 中村 知也 (柳西中学校・西福岡中学校)	いけべ たかし 池辺 貴誌 たなか いちのすけ 田中 市之介 (能古中学校)	たけだ ゆうが 武田 優雅 いのやま ゆうたゆう 猪ノ山 優太 (能古中学校)	おおの あつし 大野 敦 すどう てるひろ 須藤 晟裕 (岡垣東中学校・熊西中学校)
女子単(Best4)	あかみね きらり 赤嶺 きらり (九国大付属中学校)	はまだ あやみ 濱田 彩実 (岡垣東中学校)	のぐち ゆうみ 野口 紅美 (城山中学校)	かわしま なな 川島 菜々 (九国大付属中学校)
女子複	かわしま なな 川島 菜々 やいろ まい 八色 舞 (九国大付属中学校)	あかみね きらり 赤嶺 きらり しもさき みお 下崎 美桜 (九国大付属中学校)	ほんだ さやか 本田 彩香 かわとこ みづき 川床 美都希 (九国大付属中学校)	はまだ あやみ 濱田 彩実 しばたりこ 柴田 莉子 (岡垣東中学校・則松中学校)

【男子シングルス】

試合No	勝 者		スコア			敗 者	
			2	1	0		
MS-1	松 岡 吉 輝	岡垣中学校	2	16-14 11-15 15-10	1	今 福 陽 向	学業院中学校
MS-2	池 辺 貴 誌	能古中学校	2	15-5 15-8	0	山 田 啓 太	泉中学校
MS-3	武 田 優 雅	能古中学校	2	15-6 15-5	0	合 屋 陽 太	三國中学校
MS-4	明 神 光 太 郎	九国大付属中学校	2	15-10 15-4	0	渡 辺 大 智	犀川中学校
MS-5	田 中 市 之 介	能古中学校	2	15-11 15-12	0	五 島 雅	那珂川南中学校
MS-6	濱 原 和 騎	九国大付属中学校	2	16-14 15-11	0	川 野 稜 太	芦屋中学校
MS-7	水 口 稜 太 郎	九国大付属中学校	2	15-3 15-7	0	梶 野 哲 平	泉中学校
MS-8	古 賀 万 裕	篠栗中学校	2	15-11 17-15	0	比 嘉 玲 志	秋月中学校
MS-9	花 田 彬	柳西中学校	2	15-3 15-12	0	松 岡 吉 輝	岡垣中学校
MS-10	池 辺 貴 誌	能古中学校			X	浦 駿 介	秋月中学校
MS-11	武 田 優 雅	能古中学校	2	15-10 15-9	0	東 野 勇	筑紫野南中学校
MS-12	棚 原 蓮	遠賀中学校	2	15-13 15-8	0	明 神 光 太 郎	九国大付属中学校
MS-13	田 中 市 之 介	能古中学校	2	15-8 13-15 15-11	1	渋谷 我 歩	大木中学校
MS-14	濱 原 和 騎	九国大付属中学校	2	15-13 15-10	0	古 門 風 雅	泉中学校
MS-15	水 口 稜 太 郎	九国大付属中学校	2	15-5 15-6	0	大 野 敦	岡垣東中学校
MS-16	中 村 知 也	西福岡中学校	2	15-9 15-13	0	古 賀 万 裕	篠栗中学校
MS-17	花 田 彬	柳西中学校	2	15-4 15-5	0	池 辺 貴 誌	能古中学校
MS-18	武 田 優 雅	能古中学校	2	15-10 15-9	0	棚 原 蓮	遠賀中学校
MS-19	田 中 市 之 介	能古中学校	2	15-9 15-8	0	濱 原 和 騎	九国大付属中学校
MS-20	水 口 稜 太 郎	九国大付属中学校	2	16-14 17-15	0	中 村 知 也	西福岡中学校
MS-21	花 田 彬	柳西中学校	2	12-15 15-10 15-8	1	武 田 優 雅	能古中学校
MS-22	田 中 市 之 介	能古中学校	2	15-9 15-6	0	水 口 稜 太 郎	九国大付属中学校
MS-23	花 田 彬	柳西中学校	2	15-8 15-5	0	田 中 市 之 介	能古中学校

【男子ダブルス】

試合No	勝者				スコア			敗者					
MD-1	今古	福賀	陽万	向裕	学業院中学校 篠栗中学校	2	15-13 15-11	0	江古	頭賀	一寛	真人	大木中学校
MD-2	町城	田戸	史	暖弥	能古中学校	2	15-8 11-15 15-9	1	伊渡	藤	大	尚智	犀川中学校
MD-3	田國	島分	陸蓮	人音	菊稜中学校 足立中学校	2	15-12 15-8	0	下赤	川瀬	育和	真弥	高牟礼中学校
MD-4	川光	野富	稜琉	太偉	芦屋中学校 向洋中学校	2	15-8 15-4	0	梶山	野田	哲拓	平歩	泉中学校
MD-5	村松	上岡	大吉	知輝	岡垣中学校	2	12-15 18-16 15-11	1	花渡	田	航	輝	大利中学校 学業院中学校
MD-6	池田	辺中	貴市	誌介	能古中学校	2	15-10 13-15 15-7	1	名國	切分	拓蓮	麻空	足立中学校
MD-7	比千	嘉代	玲田	志芽	秋月中学校 田主丸中学校	2	15-11 13-15 15-11	1	松米	本原	陽真	成樹	元岡中学校
MD-8	渡荻	辺原	大寛	智仁	古賀北中学校	2	15-4 15-13	0	渡城	邊戸	阜亮	月弥	犀川中学校
MD-9	花中	田村	知	彬也	柳西中学校 西福岡中学校	2	15-8 15-6	0	今古	福賀	陽万	向裕	学業院中学校 篠栗中学校
MD-10	棚的	原山	竜	蓮太	遠賀中学校 永犬丸中学校	2	9-15 15-12 15-12	1	町城	田戸	史	暖弥	能古中学校
MD-11	田國	島分	陸蓮	人音	菊稜中学校 足立中学校	2	15-6 11-15 15-13	1	一東	木野	恵	太勇	西南中学校 筑紫野南中学校
MD-12	武猪	田ノ山	優優	雅太	能古中学校	2	15-17 15-11 15-12	1	川光	野富	稜琉	太偉	芦屋中学校 向洋中学校
MD-13	村松	上岡	大吉	知輝	岡垣中学校			X	浦洪	谷駿	我	介歩	秋月中学校 大木中学校
MD-14	池田	辺中	貴市	誌介	能古中学校	2	19-17 15-8	0	古山	門田	風啓	雅太	泉中学校
MD-15	濱明	原神	和光	騎郎	九国大付属中学校	2	15-9 15-8	0	比千	嘉代	玲田	志芽	秋月中学校 田主丸中学校
MD-16	大須	野藤	晟	敦裕	岡垣東中学校 熊西中学校	2	15-8 15-12	0	渡荻	辺原	大寛	智仁	古賀北中学校
MD-17	花中	田村	知	彬也	柳西中学校 西福岡中学校	2	15-11 15-12	0	棚的	原山	竜	蓮太	遠賀中学校 永犬丸中学校
MD-18	武猪	田ノ山	優優	雅太	能古中学校	2	15-13 12-15 15-11	1	田國	島分	陸蓮	人音	菊稜中学校 足立中学校
MD-19	池田	辺中	貴市	誌介	能古中学校	2	15-10 15-4	0	村松	上岡	大吉	知輝	岡垣中学校
MD-20	大須	野藤	晟	敦裕	岡垣東中学校 熊西中学校	2	5-15 15-12 15-13	1	濱明	原神	和光	騎郎	九国大付属中学校
MD-21	花中	田村	知	彬也	柳西中学校 西福岡中学校	2	15-8 15-13	0	武猪	田ノ山	優優	雅太	能古中学校
MD-22	池田	辺中	貴市	誌介	能古中学校	2	13-15 15-10 15-9	1	大須	野藤	晟	敦裕	岡垣東中学校 熊西中学校
MD-23	花中	田村	知	彬也	柳西中学校 西福岡中学校	2	20-18 10-15 15-13	1	池田	辺中	貴市	誌介	能古中学校

【女子シングルス】

試合No	勝 者		スコア			敗 者	
			2	15-7 15-6	0		
LS-1	濱 田 想 夏	岡垣東中学校	2	15-7 15-6	0	橋 本 果 菜 美	犀川中学校
LS-2	上 畑 香 琳	大刀洗中学校	2	15-13 13-15 15-12	1	金 丸 莉 子	平野中学校
LS-3	本 田 彩 香	九国大付属中学校	2	15-6 15-5	0	松 藤 渚 沙	椎田中学校
LS-4	石 崎 明 衣	岡垣東中学校	2	15-13 16-14	0	前 田 彩 花	老司中学校
LS-5	桑 野 怜 奈	橘中学校	2	15-3 15-11	0	野 中 杏 里	岡垣東中学校
LS-6	川 島 菜 々	九国大付属中学校	2	15-5 15-5	0	生 林 す み れ	古賀北中学校
LS-7	柴 田 莉 子	則松中学校	2	16-14 15-10	0	草 野 日 奈 子	志免中学校
LS-8	神 田 涼 帆	三宅中学校	2	15-3 15-4	0	中 村 唯 乃	育徳館中学校
LS-9	赤 嶺 き ら り	九国大付属中学校	2	15-9 15-5	0	濱 田 想 夏	岡垣東中学校
LS-10	廣 川 侑 希 乃	板付中学校	2	15-2 15-9	0	上 畑 香 琳	大刀洗中学校
LS-11	野 口 紅 美	城山中学校	2	8-15 15-13 15-13	1	本 田 彩 香	九国大付属中学校
LS-12	石 崎 明 衣	岡垣東中学校	2	17-15 15-13	0	佐 藤 祐 里 佳	高田中学校
LS-13	林 田 実 咲	席田中学校	2	10-15 15-6 16-14	1	桑 野 怜 奈	橘中学校
LS-14	川 島 菜 々	九国大付属中学校	2	15-3 15-2	0	有 馬 美 月	育徳館中学校
LS-15	山 口 恵 里 奈	大木中学校	2	19-17 11-15 15-10	1	柴 田 莉 子	則松中学校
LS-16	濱 田 彩 実	岡垣東中学校	2	15-10 15-10	0	神 田 涼 帆	三宅中学校
LS-17	赤 嶺 き ら り	九国大付属中学校	2	15-9 15-11	0	廣 川 侑 希 乃	板付中学校
LS-18	野 口 紅 美	城山中学校	2	15-13 3-15 15-12	1	石 崎 明 衣	岡垣東中学校
LS-19	川 島 菜 々	九国大付属中学校	2	15-12 11-15 15-11	1	林 田 実 咲	席田中学校
LS-20	濱 田 彩 実	岡垣東中学校	2	15-11 15-10	0	山 口 恵 里 奈	大木中学校
LS-21	赤 嶺 き ら り	九国大付属中学校	2	15-9 15-6	0	野 口 紅 美	城山中学校
LS-22	濱 田 彩 実	岡垣東中学校	2	18-16 15-13	0	川 島 菜 々	九国大付属中学校
LS-23	赤 嶺 き ら り	九国大付属中学校	2	9-15 15-10 15-4	1	濱 田 彩 実	岡垣東中学校

【女子ダブルス】

試合No	勝 者		スコア			敗 者	
LD-1	原 田 紗 奈子 中 原 沙 知	江南中学校	2	15-9 12-15 17-15	1	山 本 ず ず 小 関 麻 友	高取中学校 那珂中学校
LD-2	濱 田 想 夏 野 中 杏 里	岡垣東中学校	2	15-5 15-5	0	橋 本 果 菜 美 青 木 彩 花	犀川中学校
LD-3	石 崎 明 衣 木 下 涼 香	岡垣東中学校	2	15-3 15-3	0	松 藤 渚 沙 寺 川 迪 里	椎田中学校
LD-4	本 田 彩 香 川 床 美 都 希	九国大付属中学校	2	15-6 15-1	0	東 真 彩 坂 本 菜 那	那珂川南中学校
LD-5	山 口 恵 里 奈 宮 崎 綾 香	大木中学校 大刀洗中学校	2	15-7 15-9	0	久 保 田 日 菜 乃 山 村 恋 加	板付中学校
LD-6	赤 嶺 き ら り 下 崎 美 桜	九国大付属中学校	2	15-11 15-7	0	中 村 涼 音 赤 塚 遥 玲	岡垣中学校
LD-7	佐 藤 祐 里 佳 桑 野 怜 奈	高田中学校 橘中学校	2	16-14 15-5	0	大 森 絵 莉 中 村 咲 希	足立中学校
LD-8	高 増 虹 凜 金 丸 莉 子	大宰府西中学校 平野中学校	2	13-15 15-9 15-8	1	有 馬 美 月 番 場 百 合 愛	育徳館中学校
LD-9	川 島 菜 々 八 色 舞	九国大付属中学校	2	15-8 15-8	0	原 田 紗 奈 中 原 沙 知 子	江南中学校
LD-10	野 口 紅 美 斉 藤 夢 子	城山中学校 宗像中学校	2	15-13 15-9	0	濱 田 想 夏 野 中 杏 里	岡垣東中学校
LD-11	石 崎 明 衣 木 下 涼 香	岡垣東中学校	2	14-16 15-9 15-7	1	岡 千 暉 島 美 憂	大木中学校
LD-12	本 田 彩 香 川 床 美 都 希	九国大付属中学校	2	X- 15-9 16-14	1	廣 川 侑 希 乃 渡 邊 奈 津 乃	板付中学校
LD-13	山 口 恵 里 奈 宮 崎 綾 香	大木中学校 大刀洗中学校	2	15-13 15-8	0	生 林 す み れ 草 野 日 奈 子	古賀北中学校 志免中学校
LD-14	赤 嶺 き ら り 下 崎 美 桜	九国大付属中学校	2	15-2 15-9	0	中 村 唯 乃 宮 尾 華 帆	育徳館中学校
LD-15	林 田 実 咲 上 畑 香 琳	席田中学校 大刀洗中学校	2	15-12 15-10	0	佐 藤 祐 里 佳 桑 野 怜 奈	高田中学校 橘中学校
LD-16	濱 田 彩 実 柴 田 莉 子	岡垣東中学校 則松中学校	2	15-7 15-4	0	高 増 虹 凜 金 丸 莉 子	大宰府西中学校 平野中学校
LD-17	川 島 菜 々 八 色 舞	九国大付属中学校	2	15-7 15-3	0	野 口 紅 美 斉 藤 夢 子	城山中学校 宗像中学校
LD-18	本 田 彩 香 川 床 美 都 希	九国大付属中学校	2	15-12 16-14	0	石 崎 明 衣 木 下 涼 香	岡垣東中学校
LD-19	赤 嶺 き ら り 下 崎 美 桜	九国大付属中学校	2	15-10 15-7	0	山 口 恵 里 奈 宮 崎 綾 香	大木中学校 大刀洗中学校
LD-20	濱 田 彩 実 柴 田 莉 子	岡垣東中学校 則松中学校	2	15-9 16-14	0	林 田 実 咲 上 畑 香 琳	席田中学校 大刀洗中学校
LD-21	川 島 菜 々 八 色 舞	九国大付属中学校	2	15-7 15-5	0	本 田 彩 香 川 床 美 都 希	九国大付属中学校
LD-22	赤 嶺 き ら り 下 崎 美 桜	九国大付属中学校	2	15-11 15-7	0	濱 田 彩 実 柴 田 莉 子	岡垣東中学校 則松中学校
LD-23	川 島 菜 々 八 色 舞	九国大付属中学校	2	13-15 15-10 15-9	1	赤 嶺 き ら り 下 崎 美 桜	九国大付属中学校

第3回福岡県中学生バドミントン大会

2017.03.04 北九州市立総合体育館

種 目	優 勝	準 優 勝	三 位	
男子単	さかぐち はると 坂口 晴都 (老司中学校)	すみやすれん いんふぼつと スミヤスレン インフバット (沖学園中学校)	まちだ だん 町田 暖 (能古中学校)	たじまりくと 田島 陸人 (菊稜中学校)
男子複	さかぐち はると 坂口 晴都 まつだ ゆうゆうすけ 松田 祐輔 (老司中学校)	まこ じゅうせい 眞子 順成 みなみ じゅうご 南 重伍 (百道中学校)	こが たいき 古賀 大輝 おちあい ゆうき 落合 祐季 (明星中学校)	いまむら こうた 今村 恒太 いけした ごうし 池下 豪志 (城西中学校)
女子単	やいろ まい 八色 舞 (九国大付属中学校)	かわとこ みづき 川床 美都希 (九国大付属中学校)	しもさき みお 下崎 美桜 (九国大付属中学校)	みやの ほのか 宮野 萌乃佳 (新宮中学校)
女子複	くりき かりん 栗木 かりん なかむら あや 中村 亜弥 (浅川中学校・大谷中学校)	たかはら ひとみ 高原 仁美 いけのうえ なつ 池之上 奈都 (大野中学校・大宰府西中学校)	みうら あやか 三浦 彩花 ふかまち ゆり 深町 優里 (築山中学校・大野東中学校)	さえき ゆり 佐伯 友里 いけだ かなえ 池田 佳苗 (城南中学校)

【男子シングルス】

試合No	勝 者		スコア			敗 者	
			2		0		
MS-1	西 島 拓	岡垣中学校	2	15-11 15-12	0	小 柳 優 斗	犀川中学校
MS-2	古 賀 慶 也	八女西中学校	2	7-15 15-12 16-14	1	花 田 航 輝	大利中学校
MS-3	城 戸 史 弥	能古中学校	2	18-16 16-14	0	伊 藤 尚	犀川中学校
MS-4	田 島 陸 人	菊稜中学校	2	15- 4 15- 6	0	村 上 大 知	岡垣中学校
MS-5	井 川 完 貴	洞北中学校	2	15- 5 13-15 18-16	1	古 賀 大 輝	明星中学校
MS-6	中 山 敬 太	育徳館中学校	2	19-17 7-15 15-13	1	渡 辺 歩 眸	学業院中学
MS-7	渡 辺 大 智	古賀北中学校	2	12-15 15- 7 15- 7	1	下 川 育 真	高牟礼中学校
MS-8	町 田 暖	能古中学校	2	15- 8 15- 9	0	甲 斐 青 空	赤池中学校
MS-9	スマヤスレン インフ パ ツ ト	沖学園中学校	2	15- 7 15- 4	0	西 島 拓	岡垣中学校
MS-10	古 賀 慶 也	八女西中学校	2	15-13 15-11	0	國 分 蓮 音	足立中学校
MS-11	千 代 田 奏 芽	田主丸中学校	2	15-13 11-15 15- 8	1	城 戸 史 弥	能古中学校
MS-12	田 島 陸 人	菊稜中学校	2	15-11 15- 7	0	中 村 哉 太	筑紫野南中学校
MS-13	井 川 完 貴	洞北中学校	2	15- 8 15- 6	0	山 崎 裕 太	遠賀中学校
MS-14	坂 口 晴 都	老司中学校	2	15-11 15-13	0	中 山 敬 太	育徳館中学校
MS-15	渡 辺 大 智	古賀北中学校	2	16-14 15-12	0	渡 邊 阜 生	犀川中学校
MS-16	町 田 暖	能古中学校	2	15- 9 16-14	0	名 切 拓 麻	足立中学校
MS-17	スマヤスレン インフ パ ツ ト	沖学園中学校	2	15-12 15- 4	0	古 賀 慶 也	八女西中学校
MS-18	田 島 陸 人	菊稜中学校	2	15-13 17-15	0	千 代 田 奏 芽	田主丸中学校
MS-19	坂 口 晴 都	老司中学校	2	15-13 16-14	0	井 川 完 貴	洞北中学校
MS-20	町 田 暖	能古中学校	2	15-13 15-11	0	渡 辺 大 智	古賀北中学校
MS-21	スマヤスレン インフ パ ツ ト	沖学園中学校	2	15- 4 15-12	0	田 島 陸 人	菊稜中学校
MS-22	坂 口 晴 都	老司中学校	2	16-14 14-16 15-13	1	町 田 暖	能古中学校
MS-23	坂 口 晴 都	老司中学校	2	12-15 15-12 15- 5	1	スマヤスレン インフ パ ツ ト	沖学園中学校

【男子ダブルス】

試合No	勝者				スコア			敗者			
					2	15-12 15-17 15-8	1				
MD-1	山崎裕太 青柳陽風	遠賀中学校	2	15-12 15-17 15-8	1	大城茉哉 木下優真	荒木中学校				
MD-2	一木亮太 佐藤圭	福教大附属中学校 篠栗中学校	2	15-10 15-9	0	神崎誉行 手嶋天太郎	育徳館中学校				
MD-3	明石凜太郎 佐藤理一	能古中学校	2	15-7 15-12	0	大矢藤尚 野野凌	赤池中学校				
MD-4	素村奏汰 大塚勝斗	和泉中学校	2	15-13 12-15 15-10	1	西川遼 豊野寮	板櫃中学校				
MD-5	今村恒太 池下豪志	城西中学校	2	15-4 15-6	0	野田翔 北岡虎太郎	古賀中学校 古賀東中学校				
MD-6	合屋陽太 富松夏輝	三国中学校 高牟礼中学校			X	城戸颯 佐藤遥人	洞北中学校				
MD-7	西島拓海 原拓	岡垣中学校 岡垣東中学校	2	15-10 15-9	0	杉本朱生 野田翔月	明星中学校				
MD-8	伊東大輝 小柳優斗	犀川中学校	2	18-16 15-13	0	金子和田 岡田拓也	永犬丸中学校 柳生中学校				
MD-9	宮田陽生 井川完貴	浅川中学校 洞北中学校	2	18-16 16-18 15-11	1	山崎裕太 青柳陽風	遠賀中学校				
MD-10	坂口晴都 松田祐輔	老司中学校	2	15-10 15-12	0	一木亮太 佐藤圭	福教大附属中学校 篠栗中学校				
MD-11	明石凜太郎 佐藤理一	能古中学校	2	15-12 18-16	0	添田侑豊 小島爽太郎	那珂川南中学校				
MD-12	古賀大輝 落合祐季	明星中学校	2	15-4 15-7	0	素村奏汰 大塚勝斗	和泉中学校				
MD-13	今村恒太 池下豪志	城西中学校	2	15-5 15-5	0	甲斐青空 白川大哉	赤池中学校				
MD-14	合屋陽太 富松夏輝	三国中学校 高牟礼中学校	2	4-15 21-19 15-5	1	阿部蒼大 高城奏汰	新津中学校				
MD-15	西島拓海 原拓	岡垣中学校 岡垣東中学校	2	15-8 15-10	0	美野源太 原直太嗣	学業院中学校 春日北中学校				
MD-16	眞子順成 南重伍	百道中学校	2	15-11 15-12	0	伊東大輝 小柳優斗	犀川中学校				
MD-17	坂口晴都 松田祐輔	老司中学校	2	15-11 15-13	0	宮田陽生 井川完貴	浅川中学校 洞北中学校				
MD-18	古賀大輝 落合祐季	明星中学校	2	15-8 12-15 15-13	1	明石凜太郎 佐藤理一	能古中学校				
MD-19	今村恒太 池下豪志	城西中学校	2	15-11 15-6	0	合屋陽太 富松夏輝	三国中学校 高牟礼中学校				
MD-20	眞子順成 南重伍	百道中学校	2	16-14 13-15 15-10	1	西島拓海 原拓	岡垣中学校 岡垣東中学校				
MD-21	坂口晴都 松田祐輔	老司中学校	2	13-15 15-12 15-10	1	古賀大輝 落合祐季	明星中学校				
MD-22	眞子順成 南重伍	百道中学校	2	13-15 15-12 15-12	1	今村恒太 池下豪志	城西中学校				
MD-23	坂口晴都 松田祐輔	老司中学校	2	17-15 15-10	0	眞子順成 南重伍	百道中学校				

【女子シングルス】

試合No	勝 者		スコア			敗 者	
			2	15-3 15-9	0		
WS-1	玉 利 志 保	中間北中学校	2	15-3 15-9	0	野 田 愛 凜	犀川中学校
WS-2	斉 藤 夢 子	宗像中学校	2	11-15 15-12 15-12	1	島 美 憂	大木中学校
WS-3	山 本 す ず	高取中学校			X	原 賀 星	岡垣東中学校
WS-4	下 崎 美 桜	九国大付属中学校	2	15-11 15-12	0	三 浦 彩 花	築山中学校
WS-5	川 床 美 都 希	九国大付属中学校	2	15-1 15-4	0	田 中 妃 菜	大木中学校
WS-6	小 関 麻 友	那珂中学校	2	15-4 15-9	0	宮 尾 華 帆	育徳館中学校
WS-7	原 田 紗 奈	江南中学校	2	15-7 15-5	0	宮 下 珠 季	新津中学校
WS-8	宮 野 萌 乃 佳	新宮中学校	2	15-12 13-15 15-11	1	木 下 涼 香	岡垣東中学校
WS-9	八 色 舞	九国大付属中学校	2	15-4 15-11	0	玉 利 志 保	中間北中学校
WS-10	久 保 日 菜 乃	板付中学校	2	15-7 8-15 19-17	1	斉 藤 夢 子	宗像中学校
WS-11	山 本 す ず	高取中学校	2	15-11 15-17 15-12	1	宮 崎 綾 香	大刀洗中学校
WS-12	下 崎 美 桜	九国大付属中学校	2	15-3 15-6	0	青 木 彩 花	犀川中学校
WS-13	川 床 美 都 希	九国大付属中学校	2	15-9 15-11	0	白 川 花 南	大野東中学校
WS-14	中 村 涼 音	岡垣中学校	2	15-11 15-9	0	小 関 麻 友	那珂中学校
WS-15	大 森 絵 莉	足立中学校	2	10-15 15-13 15-11	1	原 田 紗 奈	江南中学校
WS-16	宮 野 萌 乃 佳	新宮中学校	2	15-8 15-11	0	佐 伯 友 里	城南中学校
WS-17	八 色 舞	九国大付属中学校	2	15-8 15-8	0	久 保 日 菜 乃	板付中学校
WS-18	下 崎 美 桜	九国大付属中学校	2	15-17 15-9 15-7	1	山 本 す ず	高取中学校
WS-19	川 床 美 都 希	九国大付属中学校	2	15-8 15-5	0	中 村 涼 音	岡垣中学校
WS-20	宮 野 萌 乃 佳	新宮中学校	2	15-6 15-10	0	大 森 絵 莉	足立中学校
WS-21	八 色 舞	九国大付属中学校	2	15-4 15-11	0	下 崎 美 桜	九国大付属中学校
WS-22	川 床 美 都 希	九国大付属中学校	2	15-4 15-9	0	宮 野 萌 乃 佳	新宮中学校
WS-23	八 色 舞	九国大付属中学校	2	15-12 15-10	0	川 床 美 都 希	九国大付属中学校

【女子ダブルス】

試合No	勝者	スコア	敗者
WD-1	高 原 仁 美 池 之 上 奈 都		古 尾 賀 山 友 桃 理 菜 内 浜 中 学 校
WD-2	末 吉 和 葉 小 川 瑠 衣	2 15-12 15-11	清 高 水 永 愛 志 梨 保 岡 垣 東 中 学 校
WD-3	佐 伯 友 里 池 田 佳 苗	2 15- 8 15- 7	石 梶 本 唯 川 莉 奈 新 津 中 学 校
WD-4	待 鳥 み づ き 高 橋 り ょう	2 13-15 18-16 15-12	宮 城 杏 菜 久 野 聖 直 方 第 一 中 学 校 香 月 中 学 校
WD-5	栗 木 かりん 中 村 亜 弥	2 15- 8 15- 7	野 崎 未 奈 中 村 侑 愛 大 木 中 学 校
WD-6	三 浦 彩 花 深 町 優 里	2 15-13 13-15 15-11	野 口 夢 叶 小 田 樹 里 板 櫃 中 学 校
WD-7	高 原 仁 美 池 之 上 奈 都	2 15-12 9-15 15-13	鶴 原 弘 望 鮫 島 華 音 若 松 中 学 校 大 谷 中 学 校
WD-8	井 菜 々 音 宮 下 珠 季		X 原 中 賀 星 村 有 伽 岡 垣 東 中 学 校 岡 垣 中 学 校
WD-9	井 上 さ く ら 白 川 花 南	2 15- 4 15- 9	末 吉 和 葉 小 川 瑠 衣 上 津 役 中 学 校 菅 生 中 学 校
WD-10	佐 伯 友 里 池 田 佳 苗	2 5-15 15-12 15- 8	中 尾 桃 子 田 中 妃 菜 大 木 中 学 校
WD-11	森 田 恵 生 神 田 涼 帆	2 15- 5 15-10	待 鳥 み づ き 高 橋 り ょう 大 野 東 中 学 校 宇 美 東 中 学 校
WD-12	栗 木 かりん 中 村 亜 弥	2 15- 4 15- 2	野 田 愛 凜 村 上 未 紗 犀 川 中 学 校
WD-13	大 石 花 恋 平 田 そ ら	2 15- 3 15- 7	外 山 葵 衣 田 こ の は 新 津 中 学 校
WD-14	三 浦 彩 花 深 町 優 里	2 15-11 13-15 15-12	安 永 麻 未 柴 田 莉 菜 赤 池 中 学 校
WD-15	高 原 仁 美 池 之 上 奈 都	2 15- 3 15- 4	井 菜 々 音 宮 下 珠 季 新 津 中 学 校
WD-16	佐 伯 友 里 池 田 佳 苗	2 15- 6 10-15 15-10	井 上 さ く ら 白 川 花 南 築 山 中 学 校 大 野 東 中 学 校
WD-17	栗 木 かりん 中 村 亜 弥	2 15-12 15-12	森 田 恵 生 神 田 涼 帆 片 江 中 学 校 三 宅 中 学 校
WD-18	三 浦 彩 花 深 町 優 里	2 15-13 15-13	大 石 花 恋 平 田 そ ら 姪 浜 中 学 校 高 取 中 学 校
WD-19	高 原 仁 美 池 之 上 奈 都	2 15- 8 15-11	佐 伯 友 里 池 田 佳 苗 城 南 中 学 校
WD-20	栗 木 かりん 中 村 亜 弥	2 15-12 15- 6	三 浦 彩 花 深 町 優 里 築 山 中 学 校 大 野 東 中 学 校
WD-21	栗 木 かりん 中 村 亜 弥	2 15- 6 16-14	高 原 仁 美 池 之 上 奈 都 大 野 中 学 校 大 宰 府 西 中 学 校

大会名 第36回 福岡県小学生選抜バドミントン大会成績

種 目	男子		女子	
小学4年生以下単	優勝	斎藤 礼(岡垣ジュニア)	優勝	牛島 花菜(高田ジュニア)
	準優勝	藤吉 珠李(海老津ジュニア)	準優勝	濱田 莉想(岡垣ジュニア)
	3 位	家中 都護(北九州スピリッツ) 小林 紀博(さつき会)	3 位	春木 柚奈(岡垣ジュニア) 谷口 葉音(ラブオールジュニア)
小学5年生以下単	優勝	中森 大空(八幡西ジュニア)	優勝	田村 天空(スマイルジュニア)
	準優勝	江口 想珀(八幡西ジュニア)	準優勝	須藤 海妃(岡垣ジュニア)
	3 位	定森 悠太(海老津ジュニア) 野口 幹太(岡垣ジュニア)	3 位	佐藤 加奈子(三宅ジュニア) 渡邊 亜有未(JBC小倉)
小学6年生以下単	優勝	西方 俊之(能古ジュニア)	優勝	吉村 茉恩(北九州スピリッツ)
	準優勝	石崎 太一(海老津ジュニア)	準優勝	千北 梨花子(荘島クラブ)
	3 位	山腰 悠太(海老津ジュニア) 村瀬 翔(JBC小倉)	3 位	今村 涼(荘島クラブ) 城戸 美潤(海老津ジュニア)
小学4年生以下複	優勝	久野 雅(岡垣ジュニア) 光富 琉華(岡垣ジュニア)	優勝	三森 あさひ(荘島クラブ) 笠 明茄(荘島クラブ)
	準優勝	川野 寿真(岡垣ジュニア) 中村 励心(岡垣ジュニア)	準優勝	春木 柚奈(岡垣ジュニア) 濱田 莉想(岡垣ジュニア)
	3 位	家中 都護(北九州スピリッツ) 小林 紀博(さつき会) 上畑 俊(秋月フオックス) 山本 絢太郎(秋月フオックス)	3 位	村田 彩友香(海老津ジュニア) 中地 まどか(海老津ジュニア) 東野 有咲(山家ウイングス) 大石 愛陽(山家ウイングス)
小学5年生以下複	優勝	野口 幹太(岡垣ジュニア) 斎藤 礼(岡垣ジュニア)	優勝	須藤 海妃(岡垣ジュニア) 宮城 那菜(岡垣ジュニア)
	準優勝	定森 悠太(海老津ジュニア) 藤吉 珠李(海老津ジュニア)	準優勝	田村 天空(スマイルジュニア) 藤本 夏綺(スマイルジュニア)
	3 位	中森 大空(八幡西ジュニア) 江口 想珀(八幡西ジュニア) 上畑 蓮(秋月フオックス) 林田 真龍(秋月フオックス)	3 位	楠森 美羽(若竹クラブ) 川野 楓華(若竹クラブ) 田端 すずな(青羽ジュニア) 前田 幸珈(青羽ジュニア)
小学6年生以下複	優勝	石崎 太一(海老津ジュニア) 山腰 悠太(海老津ジュニア)	優勝	千北 梨花子(荘島クラブ) 今村 涼(荘島クラブ)
	準優勝	久松 直雄(スマイルジュニア) 山口 雄大(スマイルジュニア)	準優勝	川崎 亜弥(JBC久留米) 今井 愛梨(青羽ジュニア)
	3 位	白川 天悠(若竹クラブ) 梅林 颯汰(若竹クラブ) 福島 依吹(スマイルジュニア) 福留 健太(スマイルジュニア)	3 位	城戸 美潤(海老津ジュニア) 村田 眞友菜(海老津ジュニア) 浜地 凜(大池ジュニア) 式町 咲良(大池ジュニア)

第36回 福岡県小学生選抜バドミントン大会要項

- 主催 北九州市・福岡県小学生バドミントン連盟・北九州市バドミントン協会
- 後援 福岡県教育委員会・北九州市・(公財)北九州市体育協会
- 主管 福岡県小学生バドミントン連盟・北九州市バドミントン協会
- 日時 平成 29年 3月5日(日) 9時～(種目:単・複)
- 会場 北九州市立総合体育館
- 種目 6年生以下 男子 単, 複 6年生以下 女子 単, 複
5年生以下 男子 単, 複 5年生以下 女子 単, 複
4年生以下 男子 単, 複 4年生以下 女子 単, 複
- 参加資格 各地区予選による選手

大会名 第14回 福岡県小学生バドミントン大会成績

種 目	男子		女子	
小学4年生以下単	優勝	内田 隼人(香陵っこクラブ)	優勝	砥板 菜陽(COLORS)
	準優勝	宮崎 誠愛(中間ジュニア)	準優勝	鹿田 莉花(羽道ジュニア)
	3 位	金子 友亮(中間ジュニア) 國分 蓮夢(足立クラブ)	3 位	山根 有乃(八幡西ジュニア) 住田 葵(岡垣ジュニア)
小学5年生以下単	優勝	脇坂 拓也(福浜ジュニア)	優勝	秋吉 美早紀(さつき会)
	準優勝	齋藤 翔太(小野ジュニア)	準優勝	小森 美空(COLORS)
	3 位	浦上 權(板付ジュニア) —	3 位	小野 七海(大野城南クラブ) 松下 里奈(椎田ジュニア)
小学6年生以下単	優勝	陣内 翔章(中間ジュニア)	優勝	矢ヶ部 真衣(サイレントBC)
	準優勝	原口 碧仁(中間ジュニア)	準優勝	宮原 夕朱(高田ジュニア)
	3 位	今崎 礼暉(スマイルジュニア) 西岡 勇祐(クリアーズ天拝OWLS)	3 位	原田 梨桜(S' kids BC) 濱崎 夢生(みらいジュニア)
小学4年生以下複	優勝	中村 颯真(中間ジュニア) 城音寺 一颯(中間ジュニア)	優勝	松永 遥(香住ヶ丘ジュニア) 中原 心優(香住ヶ丘ジュニア)
	準優勝	内田 隼人(香陵っこクラブ) 呼子 翔海(香住ヶ丘ジュニア)	準優勝	砥板 菜陽(COLORS) 朝倉 和奏(春日イーグルス)
	3 位	山田 樹(須恵ジュニア) 遠藤 太一(須恵ジュニア) 荒嶽 里歩(JBC小倉) 柳 直輝(JBC小倉)	3 位	山根 有乃(八幡西ジュニア) 小松 茉央(八幡西ジュニア) 市原 すず佳(寿山クラブ) 市原 知佳(寿山クラブ)
小学5年生以下複	優勝	脇坂 拓也(福浜ジュニア) 浦上 權(板付ジュニア)	優勝	小川 ひより(ラブオールジュニア) 柴田 花音(ラブオールジュニア)
	準優勝	齋藤 翔太(小野ジュニア) 定方 優歩(小野ジュニア)	準優勝	古庄 由樹奈(高良内クラブ) 鹿田 莉花(羽道ジュニア)
	3 位	濱本 光琉(ドリームJBC) 吉田 哲史(ドリームJBC) 原田 純白(Sesakジュニア) 大石 智人(Sesakジュニア)	3 位	宮田 陽菜(岡垣ジュニア) 住田 葵(岡垣ジュニア) 小森 美空(COLORS) 金生 一花(COLORS)
小学6年生以下複	優勝	陣内 翔章(中間ジュニア) 原口 碧仁(中間ジュニア)	優勝	矢ヶ部 真衣(サイレントBC) 竹下 愛萌(サイレントBC)
	準優勝	吉岡 優輔(春日ジュニア) 永崎 宗一郎(春日ジュニア)	準優勝	大西 桜妃(さつき会) 秋吉 美早紀(さつき会)
	3 位	牛島 悠作(北野ジュニア) 須山 敦稀(北野ジュニア) — —	3 位	高崎 愛央(COLORS) 田代 みず希(COLORS) 下村 杏(足立クラブ) 石田 想乃(若竹クラブ)

第14回 福岡県小学生バドミントン大会要項

- 主催 福岡県バドミントン協会・福岡県小学生バドミントン連盟
- 後援 福岡県教育委員会・北九州市・(公財)北九州市体育協会
- 主管 福岡県小学生バドミントン連盟・北九州市バドミントン協会
- 日時 平成 29年 3月5日(日) 9時～(種目:単・複)
- 会場 北九州市立総合体育館
- 種目 6年生以下 男子 複 6年生以下 女子 複
5年生以下 男子 複 5年生以下 女子 複
4年生以下 男子 複 4年生以下 女子 複
- 参加資格 選抜出場選手は出場不可



森 かおり様 (元リビッック選手) による指導



6年生以下男子複(6BD)

1パート	1	2	3	4	順位
石崎 太一(海老津ジュニア)		21	21	21	1
山腰 悠太(海老津ジュニア)		①	③	⑤	
石河 大地(サイレントBC)	2		6	5	4
吉田 篤史(ドリームJBC)			⑥	④	
渡辺 成銘(スマイルジュニア)	8	21		21	2
中村 琉真(スマイルジュニア)				②	
岩下 真優(ヤングリーフ)	4	21	13		3
立石 啓太(なのジュニア)					

2パート	1	2	3	4	順位
久松 直雄(スマイルジュニア)			21	21	1
山口 雄大(スマイルジュニア)		①	③	⑤	
光安 遥(香陵っこクラブ)					キ
池田 晟真(香陵っこクラブ)			⑥	④	
竹信 峻一(なのジュニア)				20	3
田中 聖馬(大野城南クラブ)	7			②	
野田 陽夏大(三国ジュニア)	8		22		2
山崎 晴喜(三国ジュニア)					

3パート	1	2	3	順位
松尾 天翔(瀬高ジュニア)		10	21	2
篠原 裕典(瀬高ジュニア)		①	③	
秋吉 航汰(岡垣ジュニア)	21		21	1
大和 伸一路(岡垣ジュニア)			②	
深瀬 陸(ラブオールジュニア)	13	19		3
原田 諒(三宅ジュニア)				

4パート	1	2	3	順位
西方 俊之(能古ジュニア)		13	23	3
吉田 翔太(能古ジュニア)		①	③	
中村 啓佑(中間ジュニア)	21		19	1
金子 仁大(中間ジュニア)			②	
川副 隼輔(豊原小学校)	21	21		2
河野 宗平(瀬高ジュニア)				

5パート	1	2	3	順位
安部 航(山家ウイングス)		21	8	2
高増 柊牙(山家ウイングス)		①	③	
古賀 寛人(板付ジュニア)			5	3
鈴木 誠一朗(板付ジュニア)	11		②	
白川 天悠(若竹クラブ)	21	21		1
梅林 颯汰(若竹クラブ)				

6パート	1	2	3	順位
山崎 晃広(岡垣ジュニア)				キ
楠本 爽太(岡垣ジュニア)		①	③	
福島 依吹(スマイルジュニア)			21	1
福留 健太(スマイルジュニア)			②	
高橋 侑汰(COLORS)				2
会見 颯真(COLORS)		14		

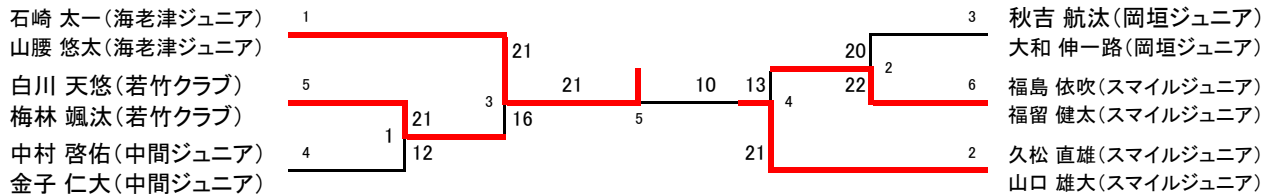

6年生以下男子単(6BS)

1パート	1	2	3	4	順位
西方 俊之(能古ジュニア)		21	21	21	1
白川 天悠(若竹クラブ)		①	③	⑤	
白川 天悠(若竹クラブ)	15		21	21	2
山崎 晴喜(三国ジュニア)			⑥	④	
山崎 晴喜(三国ジュニア)	7	12		9	4
岩下 真優(ヤングリーフ)			②		
岩下 真優(ヤングリーフ)	7	12	21		3

2パート	1	2	3	4	順位
山崎 晃広(岡垣ジュニア)					キ
立石 啓太(なのジュニア)		①	③	⑤	
立石 啓太(なのジュニア)			2	11	3
村瀬 翔(JBC小倉)			⑥	④	
村瀬 翔(JBC小倉)		21		21	1
川副 隼輔(豊原小学校)				②	
川副 隼輔(豊原小学校)		21	19		2

3パート	1	2	3	順位
石崎 太一(海老津ジュニア)		21	21	1
上田 純太郎(ラブオールジュニア)		①	③	
上田 純太郎(ラブオールジュニア)	2		6	3
高増 柊牙(山家ウイングス)			②	
高増 柊牙(山家ウイングス)	2	21		2

4パート	1	2	3	順位
楠本 爽太(岡垣ジュニア)		21	21	1
会見 颯真(COLORS)		①	③	
会見 颯真(COLORS)	8		13	3
福島 依吹(スマイルジュニア)			②	
福島 依吹(スマイルジュニア)	9	21		2

5パート	1	2	3	順位
松尾 天翔(瀬高ジュニア)		13	21	2
山腰 悠太(海老津ジュニア)		①	③	
山腰 悠太(海老津ジュニア)	21		21	1
吉田 翔太(能古ジュニア)			②	
吉田 翔太(能古ジュニア)	2	8		3

6パート	1	2	3	順位
久松 直雄(スマイルジュニア)		21	21	1
太田 暖登(羽道ジュニア)		①	③	
太田 暖登(羽道ジュニア)	19		15	3
深瀬 陸(ラブオールジュニア)			②	
深瀬 陸(ラブオールジュニア)	7	21		2

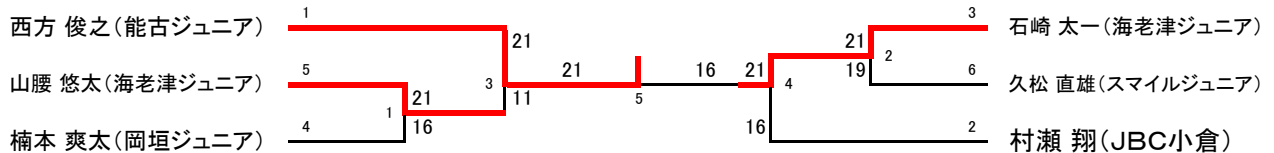

5年生以下男子複(5BD)

1パート	1	2	3	4	順位
上畑 蓮(秋月フオックス) 林田 真龍(秋月フオックス)		21 ①	21 ③	21 ⑤	1
白川 藍(COLORS) 瀧山 純矢(COLORS)	5		18 ⑥	7 ④	4
加治 寿耶(寿山クラブ) 丸山 祐矢(寿山クラブ)	8	21		9 ②	3
小泉 翔太郎(香陵っこクラブ) 坂口 大翔(香住ヶ丘ジュニア)	11	21	21		2

2パート	1	2	3	順位
野口 幹太(岡垣ジュニア) 斎藤 礼(岡垣ジュニア)		21 ①	21 ③	1
梶野 楓(香陵っこクラブ) 池長 禅叶(香陵っこクラブ)	3		9 ②	3
野田 涼太(ウイングバード) 横山 颯(ウイングバード)	5	21		2

3パート	1	2	3	順位
中森 大空(八幡西ジュニア) 江口 想珀(八幡西ジュニア)		21 ①	21 ③	1
金丸 蓮(春日ジュニア) 古城 俊平(春日ジュニア)	6		21 ②	2
大坪 丈泰(大木ジュニア) 平田 光汰朗(大木ジュニア)	9	12		3

4パート	1	2	3	順位
定森 悠太(海老津ジュニア) 藤吉 珠李(海老津ジュニア)		21 ①	21 ③	1
手嶋 智貴(朝倉ジュニア) 小江 拓希(朝倉ジュニア)	8		19 ②	3
古賀 誠耀(百道ジュニア) 松尾 知宙(百道ジュニア)	13	21		2

5パート	1	2	3	順位
松村 薫(香住ヶ丘ジュニア) 松村 環(香住ヶ丘ジュニア)		21 ①	21 ③	1
下田 瑞葵(岡垣ジュニア) 楠本 悠人(岡垣ジュニア)	15		21 ②	2
吉岡 巧真(春日イーグルス) 轟 佳奈汰(春日イーグルス)	12	11		3

6パート	1	2	3	順位
石橋 海士(ヤングリーフ) 渡辺 希望(ヤングリーフ)		6 ①	19 ③	3
井川 宏次郎(岡垣ジュニア) 中野 遥翔(岡垣ジュニア)	21		21 ②	1
津崎 祐弥(さつき会) 伊藤 飛鳥(さつき会)	21	3		2

上畑 蓮(秋月フオックス)
林田 真龍(秋月フオックス)
松村 薫(香住ヶ丘ジュニア)
松村 環(香住ヶ丘ジュニア)
定森 悠太(海老津ジュニア)
藤吉 珠李(海老津ジュニア)

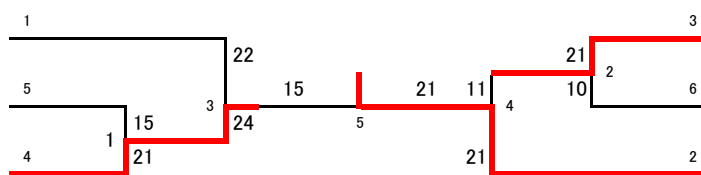

3 中森 大空(八幡西ジュニア)
江口 想珀(八幡西ジュニア)
6 井川 宏次郎(岡垣ジュニア)
中野 遥翔(岡垣ジュニア)
2 野口 幹太(岡垣ジュニア)
斎藤 礼(岡垣ジュニア)

5年生以下男子単(5BS)

1パート	1	2	3	4	順位
野口 幹太(岡垣ジュニア)		21 ①	21 ③	21 ⑤	1
吉岡 巧真(春日イーグルス)	7		キ ⑥	キ ④	キ
松村 環(香住ヶ丘ジュニア)	12			21 ②	2
足立 透矢(八幡西ジュニア)	5		4		3

2パート	1	2	3	4	順位
定森 悠太(海老津ジュニア)		21 ①	21 ③	21 ⑤	1
津崎 祐弥(さつき会)	8		2 ⑥	3 ④	5
轟 佳奈汰(春日イーグルス)	16	21		21 ②	2
小泉 翔太郎(香陵っこクラブ)	9	21	15		3

3パート	1	2	3	順位
中森 大空(八幡西ジュニア)		21 ①	21 ③	1
下田 瑞葵(岡垣ジュニア)	17		15 ②	3
上畑 蓮(秋月フオックス)	18	21		2

4パート	1	2	3	順位
林田 真龍(秋月フオックス)		22 ①	21 ③	1
井川 宏次郎(岡垣ジュニア)	20		21 ②	2
石橋 海士(ヤングリーフ)	9	16		3

5パート	1	2	3	順位
松村 薫(香住ヶ丘ジュニア)		21 ①	10 ③	2
大坪 丈泰(大木ジュニア)	13		11 ②	3
江口 想珀(八幡西ジュニア)	21	21		1

6パート	1	2	3	順位
金丸 蓮(春日ジュニア)		21 ①	10 ③	2
野田 涼太(ウイングバード)	15		14 ②	3
原田 諒(三宅ジュニア)	21	21		1

野口 幹太(岡垣ジュニア)
江口 想珀(八幡西ジュニア)
林田 真龍(秋月フオックス)

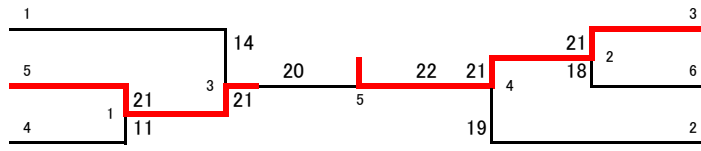

3 中森 大空(八幡西ジュニア)
原田 諒(三宅ジュニア)
2 定森 悠太(海老津ジュニア)

4年生以下男子複(4BD)

1パート	1	2	3	4	順位
久野 雅(岡垣ジュニア) 光富 琉華(岡垣ジュニア)		21 ①	21 ③	21 ⑤	1
須山 陽仁(北野ジュニア) 牛島 皓平(北野ジュニア)	1		11 ⑥	13 ④	4
古泉 葵(須恵ジュニア) 田口 雄大(須恵ジュニア)	7	21		21 ②	2
津崎 洋輔(さつき会) 坂田 直樹(さつき会)	7	21	15		3

2パート	1	2	3	4	順位
上畑 俊(秋月フォックス) 山本 絢太郎(秋月フォックス)		21 ①	21 ③	21 ⑤	1
井上 莉桜(岡垣ジュニア) 井川 和真(岡垣ジュニア)	12		8 ⑥	19 ④	4
小松 信翔(八幡西ジュニア) 黒田 操志(八幡西ジュニア)	14	21		21 ②	2
土井 稔来(大池ジュニア) 齋田 哲平(三宅ジュニア)	15	21	6		3

3パート	1	2	3	順位
内村 葉大朗(山家ウイングス) 洪田 琉晟(須恵ジュニア)		21 ①	19 ③	2
近藤 駿(青羽ジュニア) 坂口 豪(青羽ジュニア)	10		4 ②	3
川野 寿真(岡垣ジュニア) 中村 励心(岡垣ジュニア)	21	21		1

4パート	1	2	3	順位
黒田 晃汰(百道ジュニア) 松尾 尚樹(百道ジュニア)		21 ①	16 ③	2
川合 佑樹(岡垣ジュニア) 春木 眺太郎(岡垣ジュニア)	19		16 ②	3
井上 仁(COLORS) 梶原 慶仁(COLORS)	21	21		1

5パート	1	2	3	順位
家中 都護(北九州スピリッツ) 小林 紀博(さつき会)		21 ①	21 ③	1
明石 悠佑(能古ジュニア) 明石 涼佑(能古ジュニア)	9		21 ②	2
米永 廉(三国ジュニア) 林田 尚也(青羽ジュニア)	6	14		3

6パート	1	2	3	順位
梅林 智哉(若竹クラブ) 吉元 颯汰(若竹クラブ)		21 ①	21 ③	1
隅田 壮真(新宮ジュニア) 藤野 天南(新宮ジュニア)	7		18 ②	3
原田 泰地(S'kids BC) 松下 学(S'kids BC)	16	21		2

久野 雅(岡垣ジュニア)
光富 琉華(岡垣ジュニア)
家中 都護(北九州スピリッツ)
小林 紀博(さつき会)
井上 仁(COLORS)
梶原 慶仁(COLORS)

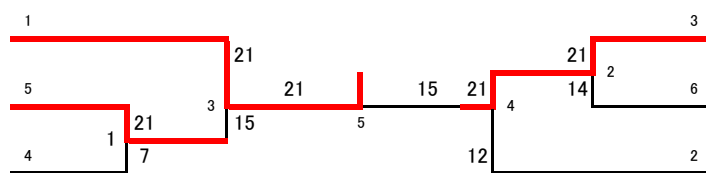

川野 寿真(岡垣ジュニア)
中村 励心(岡垣ジュニア)
梅林 智哉(若竹クラブ)
吉元 颯汰(若竹クラブ)
上畑 俊(秋月フォックス)
山本 絢太郎(秋月フォックス)

4年生以下男子単(4BS)

1パート	1	2	3	4	順位
藤吉 珠李(海老津ジュニア)		21 ①	21 ③	21 ⑤	1
秋吉 優杜(スマイルジュニア)	2		19 ⑥	21 ④	3
松永 稜平(那珂川南ジュニア)	4	21		21 ②	2
米永 廉(三国ジュニア)	2	5	4		4

2パート	1	2	3	4	順位
斎藤 礼(岡垣ジュニア)		21 ①	21 ③	21 ⑤	1
吉永 幹太(瀬高ジュニア)	4		4 ⑥	6 ④	4
内村 葉大朗(山家ウイングス)	5	21		22 ②	2
坂口 大翔(香住ヶ丘ジュニア)	8	21	20		3

3パート	1	2	3	順位
宮原 圭純(ネィバーキッズ)		15 ①	8 ③	3
黒田 晃汰(百道ジュニア)	21		11 ②	2
家中 都護(北九州スピリッツ)	21	21		1

4パート	1	2	3	順位
和田 慎治(百道ジュニア)		15 ①	21 ③	2
光富 琉華(岡垣ジュニア)	21		21 ②	1
上畑 俊(秋月フォックス)	11	12		3

5パート	1	2	3	順位
小林 紀博(さつき会)		21 ①	21 ③	1
明石 悠佑(能古ジュニア)	4		5 ②	3
梶原 慶仁(COLORS)	3	21		2

6パート	1	2	3	順位
洪田 琉晟(須恵ジュニア)		14 ①	21 ③	2
川野 寿真(岡垣ジュニア)	21		21 ②	1
吉元 颯汰(若竹クラブ)	18	7		3

藤吉 珠李(海老津ジュニア)
小林 紀博(さつき会)
光富 琉華(岡垣ジュニア)

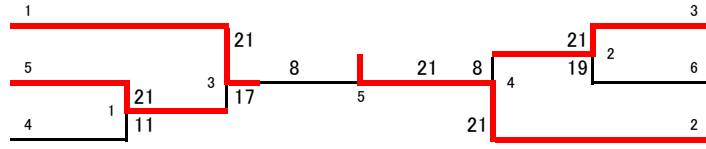

家中 都護(北九州スピリッツ)
川野 寿真(岡垣ジュニア)
斎藤 礼(岡垣ジュニア)

6年生以下女子複(6GD)

1パート	1	2	3	4	順位
千北 梨花子(荘島クラブ) 今村 涼(荘島クラブ)		21 ①	21 ③	21 ⑤	1
森 悠菜(中間ジュニア) 山崎 和泉(中間ジュニア)	5		13 ⑥	9 ④	4
家中 姫嘉(北九州スピリッツ) 益満 華凜(北九州スピリッツ)	7	21		14 ②	3
横光 百花(S' kids BC) 池田 遥名(S' kids BC)	6	21	21		2

2パート	1	2	3	順位
大野 睦(岡垣ジュニア) 川合 里奈(岡垣ジュニア)		13 ①	21 ③	2
浜地 凜(大池ジュニア) 式町 咲良(大池ジュニア)	21		21 ②	1
宮野 純寧(新宮ジュニア) 各務 胡春(新宮ジュニア)	8	14		3

3パート	1	2	3	順位
吉村 茉恩(北九州スピリッツ) 鵜根 萌乃佳(北九州スピリッツ)		21 ①	21 ③	1
堤 菜帆(大木ジュニア) 古賀 遥菜(岡山小学校)	18		16 ②	3
八田 聖菜(なのジュニア) 平林 萌(なのジュニア)	12	21		2

4パート	1	2	3	順位
城戸 美潤(海老津ジュニア) 村田 真友菜(海老津ジュニア)		①	③	1
福田 美心(春日イーグルス) 前崎 葉月(春日イーグルス)			②	キ
宮房 安梨(S' kids BC) 宮房 花梨(S' kids BC)	8			2

5パート	1	2	3	順位
稲葉 心優(COLORS) 梶原 藍実(COLORS)		21 ①	22 ③	1
井樋 里花(ウイングバード) 渡邊 美優(ウイングバード)	4		3 ②	3
平田 いづみ(JBC小倉) 柳 実来(JBC小倉)	20	21		2

6パート	1	2	3	順位
守田 鈴(S' kids BC) 川村 彩恵(S' kids BC)		21 ①	12 ③	2
岡村 美月(海老津ジュニア) 山内 美愁(海老津ジュニア)	9		13 ②	3
川崎 亜弥(JBC久留米) 今井 愛梨(青羽ジュニア)	21	21		1

千北 梨花子(荘島クラブ)
今村 涼(荘島クラブ)
稲葉 心優(COLORS)
梶原 藍実(COLORS)
城戸 美潤(海老津ジュニア)
村田 真友菜(海老津ジュニア)

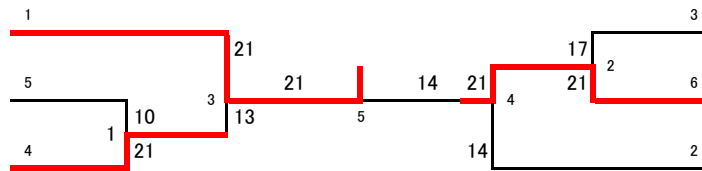

3 吉村 茉恩(北九州スピリッツ)
鵜根 萌乃佳(北九州スピリッツ)
6 川崎 亜弥(JBC久留米)
今井 愛梨(青羽ジュニア)
2 浜地 凜(大池ジュニア)
式町 咲良(大池ジュニア)

6年生以下女子単(6GS)

1パート	1	2	3	4	順位
吉村 茉恩(北九州スピリッツ)		21 ①	21 ③	21 ⑤	1
川合 里奈(岡垣ジュニア)	15		19 ⑥	17 ④	4
八田 聖菜(なのジュニア)	13	21		23 ②	2
浜地 凜(大池ジュニア)	7	21	21		3

2パート	1	2	3	順位
城戸 美潤(海老津ジュニア)		21 ①	21 ③	1
小柳 茜寧(荘島クラブ)	9		29 ②	2
横光 百花(S' kids BC)	11	27		3

3パート	1	2	3	順位
千北 梨花子(荘島クラブ)		21 ①	21 ③	1
村田 真友菜(海老津ジュニア)	12		21 ②	2
三浦 真歩(COLORS)	7	15		3

4パート	1	2	3	順位
今村 涼(荘島クラブ)		21 ①	21 ③	1
池田 遥名(S' kids BC)	9		10 ②	3
田川 紗梨(GREEN)	21	21		2

5パート	1	2	3	順位
梶原 藍実(COLORS)		18 ①	18 ③	3
川崎 亜弥(JBC久留米)	21		20 ②	2
大野 睦(岡垣ジュニア)	21	22		1

6パート	1	2	3	順位
守田 鈴(S' kids BC)		21 ①	21 ③	1
稲葉 心優(COLORS)	15		21 ②	2
濱口 桃子(スマイルジュニア)	16	19		3

吉村 茉恩(北九州スピリッツ)
大野 睦(岡垣ジュニア)
今村 涼(荘島クラブ)

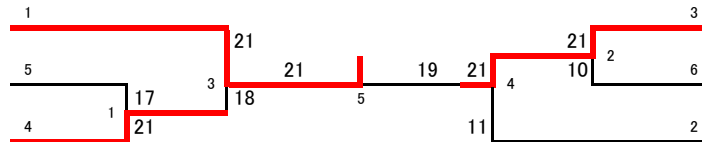

3 千北 梨花子(荘島クラブ)
6 守田 鈴(S' kids BC)
2 城戸 美潤(海老津ジュニア)

5年生以下女子複(5GD)

1パート	1	2	3	4	順位
須藤 海妃(岡垣ジュニア)		21	21	21	1
宮城 那菜(岡垣ジュニア)		①	③	⑤	
坂巻 七海(Sesakジュニア)	3		17	6	4
加茂 涼花(Sesakジュニア)			⑥	④	
高山 香凜(山家ウイングス)	5	21		9	3
工藤 陽香(山家ウイングス)				②	
岩田 悠那(JBC小倉)	11	21	21		2
渡邊 亜有未(JBC小倉)					

2パート	1	2	3	4	順位
田端 すずな(青羽ジュニア)		21	21	21	1
前田 幸珈(青羽ジュニア)		①	③	⑤	
野見山 咲希(北九州スピリッツ)	8		21	23	3
黒田 滯央(八幡西ジュニア)			⑥	④	
大森 彩未(すせんじジュニア)	6	11		14	4
黒川 宝那(すせんじジュニア)				②	
光安 小春(春日イーグルス)	9	25	21		2
大西 怜衣(春日イーグルス)					

3パート	1	2	3	順位
山本 明日花(中間ジュニア)		21		1
小川 歩夏(中間ジュニア)		①	③	
山浦 千愛(高良内クラブ)	6			2
吉村 雫(高良内クラブ)			②	
森吉 美月(ヤングリーフ)				キ
山田 絵菜乃(COLORS)				

4パート	1	2	3	順位
佐藤 加奈子(三宅ジュニア)		21	21	1
佐藤 穂乃(三宅ジュニア)		①	③	
小坪 そら(中間ジュニア)	8		14	3
伊藤 玲香(中間ジュニア)			②	
篠原 有里奈(荘島クラブ)	8	21		2
原田 涼風(荘島クラブ)				

5パート	1	2	3	順位
野間 琴希葉(COLORS)		21	21	2
永野 李果(COLORS)		①	③	
野中 亜紀子(大木ジュニア)	7		4	3
藤吉 咲百合(大木ジュニア)			②	
楠森 美羽(若竹クラブ)	23	21		1
川野 楓華(若竹クラブ)				

6パート	1	2	3	順位
田村 天空(スマイルジュニア)		21	21	1
藤本 夏綺(スマイルジュニア)		①	③	
中村 妃希(海老津ジュニア)	11		21	2
青柳 妃颯(海老津ジュニア)			②	
久富 美憂(板付ジュニア)	8	13		3
岩永 なつみ(板付ジュニア)				

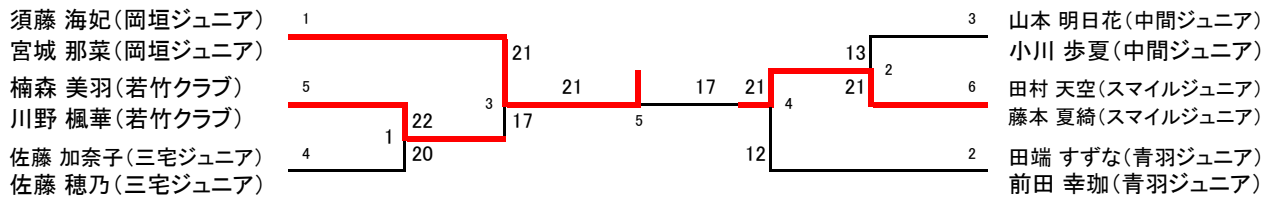

5年生以下女子単(5GS)

1パート	1	2	3	4	順位
須藤 海妃(岡垣ジュニア)		21	21	21	1
廣井 優衣(瀬高ジュニア)	1		6	7	
町田 華花(原西クラブ)	9	21		8	3
野間 琴希葉(COLORS)				②	
野間 琴希葉(COLORS)	13	21	21		2

2パート	1	2	3	4	順位
田村 天空(スマイルジュニア)		21	21	21	1
大森 彩未(すせんじジュニア)	12		21	21	
林 真央(朝倉ジュニア)	4	15		13	4
小川 歩夏(中間ジュニア)				②	
小川 歩夏(中間ジュニア)	10	19	21		3

3パート	1	2	3	順位
佐藤 加奈子(三宅ジュニア)		21	21	1
永野 李果(COLORS)	7		12	
宮城 那菜(岡垣ジュニア)	14	21		2

4パート	1	2	3	順位
楠森 美羽(若竹クラブ)		21	21	1
中村 妃希(海老津ジュニア)	17		19	
大西 怜衣(春日イーグルス)	12	21		2

5パート	1	2	3	順位
田端 すずな(青羽ジュニア)		18	21	2
渡邊 亜有未(JBC小倉)	21		21	
佐藤 穂乃(三宅ジュニア)	13	12		3

6パート	1	2	3	順位
森吉 美月(ヤングリーフ)		①	③	キ
藤本 夏綺(スマイルジュニア)			21	
古賀 遥菜(岡山小学校)		15		2

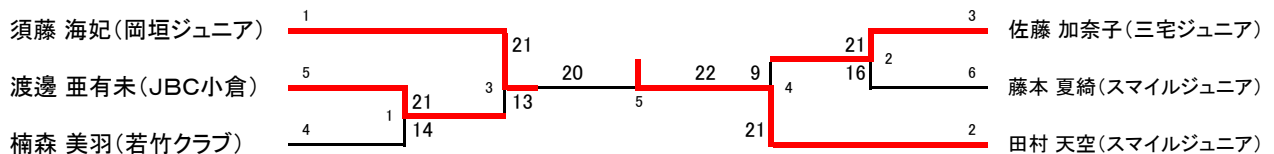

4年生以下女子複(4GD)

1パート	1	2	3	4	順位
春木 柚奈(岡垣ジュニア)		21	21	21	1
濱田 莉想(岡垣ジュニア)		①	③	⑤	
池田 雪乃(S' kids BC)	11		21	21	2
石田 伊吹(S' kids BC)			⑥	④	
西岡 由葵(クリアーズ天拝OWLS)	2	17		18	4
向江 悠加(クリアーズ天拝OWLS)				②	
淀川 愛華(若竹クラブ)	7	13	21		3
石田 陽南(若竹クラブ)					

2パート	1	2	3	4	順位
三森 あさひ(荘島クラブ)		21	21	21	1
笠 明茄(荘島クラブ)		①	③	⑤	
野見山 芽衣(北九州スピリッツ)	2		9	5	4
濱崎 夢菜(みらいジュニア)			⑥	④	
西田 優(板付ジュニア)	7	21		23	2
横山 実侑(板付ジュニア)				②	
住田 菜々子(岡垣ジュニア)	14	21	21		3
作元 朝子(岡垣ジュニア)					

3パート	1	2	3	順位
木下 結夢(JBC小倉)		12	10	3
山口 奏波(JBC小倉)		①	③	
谷口 葉音(ラブオールジュニア)	21		10	2
大城 由衣(ラブオールジュニア)			②	
原田 安見(クリアーズ天拝OWLS)	21	21		1
福原 安祐美(クリアーズ天拝OWLS)				

4パート	1	2	3	順位
城戸 琴華(S' kids BC)		21	21	1
横光 花乃(S' kids BC)		①	③	
木下 凜(海老津ジュニア)	11		21	2
御手洗 春花(海老津ジュニア)			②	
嘉賀 麻紘(北野ジュニア)	7	17		3
宮島 夕依(青葉ジュニア)				

5パート	1	2	3	順位
東野 有咲(山家ウイングス)		21	21	1
大石 愛陽(山家ウイングス)		①	③	
宮原 里柊(高田ジュニア)	12		21	2
吉川 真望(高田ジュニア)			②	
藤原 紗羅(スマイルジュニア)	6	15		3
渡辺 芹柊(スマイルジュニア)				

6パート	1	2	3	順位
村田 彩友香(海老津ジュニア)		21	21	1
中地 まどか(海老津ジュニア)		①	③	
片桐 くるみ(高良内クラブ)	6		12	3
佐藤 美羽(サイレントBC)			②	
新村 風香(春日イーグルス)	14	21		2
桑野 愛梨(春日イーグルス)				

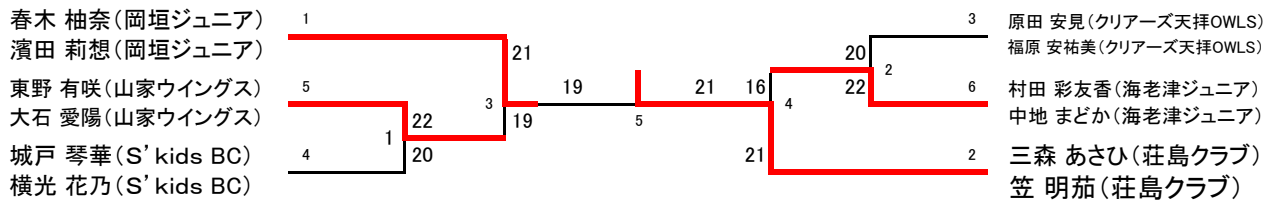

4年生以下女子単(4GS)

1パート	1	2	3	4	順位
濱田 莉想(岡垣ジュニア)		21	21	21	1
		①	③	⑤	
大石 夢陽(山家ウイングス)	2		24	12	4
			⑥	④	
横光 花乃(S' kids BC)	15	26		11	3
				②	
宮原 里柊(高田ジュニア)	12	21	21		2

2パート	1	2	3	4	順位
牛島 花菜(高田ジュニア)		21	21	21	1
		①	③	⑤	
石田 陽南(若竹クラブ)	3		11	5	4
			⑥	④	
村田 彩友香(海老津ジュニア)	17	21		21	2
				②	
城戸 琴華(S' kids BC)	13	21	12		3

3パート	1	2	3	順位
西田 優(板付ジュニア)		21	20	1
		①	③	
木下 結夢(JBC小倉)	12		21	2
			②	
山田 絵菜乃(COLORS)	22	15		3

4パート	1	2	3	順位
福井 心美(北九州スピリッツ)		15	13	3
		①	③	
住田 菜々子(岡垣ジュニア)	21		12	2
			②	
三森 あさひ(荘島クラブ)	21	21		1

5パート	1	2	3	順位
大石 愛陽(山家ウイングス)		21	13	2
		①	③	
濱崎 夢菜(みらいジュニア)	14		11	3
			②	
谷口 葉音(ラブオールジュニア)	21	21		1

6パート	1	2	3	順位
春木 柚奈(岡垣ジュニア)		21	21	1
		①	③	
東野 有咲(山家ウイングス)	5		21	2
			②	
吉川 真望(高田ジュニア)	4	11		3

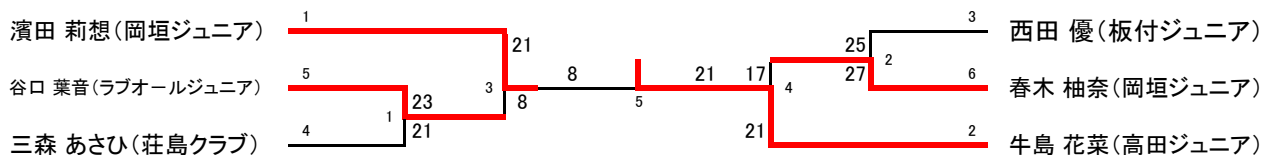

第14回 福岡県 小学生バドミントン大会

6年生以下男子複(6BD)

1パート	1	2	3	順位
吉岡 優輔(春日ジュニア) 永崎 宗一郎(春日ジュニア)		22 ①	21 ③	1
堤 優斗(クリアーズ天拝OWLS) 奈良 佳亮(クリアーズ天拝OWLS)	20		21 ②	2
藤澤 裕太(Sesakジュニア) 宮崎 有希奈(Sesakジュニア)	11	15		3

2パート	1	2	3	順位
陣内 翔章(中間ジュニア) 原口 碧仁(中間ジュニア)		21 ①	21 ③	1
吉村 克己(大野城南クラブ) 樋口 遥紀(JBCプラム)	8		12 ②	3
西岡 勇祐(クリアーズ天拝OWLS) 末崎 康裕(クリアーズ天拝OWLS)	13	21		2

3パート	1	2	3	順位
牛島 悠作(北野ジュニア) 須山 敦稀(北野ジュニア)		21 ①	21 ③	1
高原 治弥(JBCプラム) 坂本 蒼斗(JBCプラム)	13		21 ②	2
龍 隼冬(Y'Sクラブ) 花田 悠太(Y'Sクラブ)	12	18		3

吉岡 優輔(春日ジュニア)	1	10	21	21	2	陣内 翔章(中間ジュニア)
永崎 宗一郎(春日ジュニア)			2	7	1	原口 碧仁(中間ジュニア)
					3	牛島 悠作(北野ジュニア)
						須山 敦稀(北野ジュニア)

5年生以下男子複(5BD)

1パート	1	2	3	4	順位
原田 純白(Sesakジュニア) 大石 智人(Sesakジュニア)		13 ①	17 ③	18 ⑤	4
齋藤 翔太(小野ジュニア) 定方 優歩(小野ジュニア)	21		21 ⑥	17 ④	2
濱本 光琉(ドリームJBC) 吉田 哲史(ドリームJBC)	21	9		13 ②	3
脇坂 拓也(福浜ジュニア) 浦上 權(板付ジュニア)	21	21	21		1

4年生以下男子複(4BD)

1パート	1	2	3	4	順位
今福 旭陽(JBCプラム)		21	9	19	3
坂本 悠斗(JBCプラム)		①	③	⑤	
太田 征太郎(金田クラブ)	19		5	16	4
下田 捺璃(金田クラブ)			⑥	④	
宮崎 誠愛(中間ジュニア)	21	21		21	1
金子 友亮(中間ジュニア)				②	
都甲 将矢(西戸畑ジュニア)	21	16	11		2
米田 翼裕馬(西戸畑ジュニア)					

2パート	1	2	3	順位
八ツ本 翼(大池ジュニア)		12	8	3
井上 温和(大池ジュニア)		①	③	
飯田 想大(なのジュニア)	21		18	2
飯田 凉平(なのジュニア)			②	
荒嶽 里歩(JBC小倉)	21	21		1
柳 直輝(JBC小倉)				

3パート	1	2	3	順位
松木 圭吾(若竹クラブ)		19	23	3
森 克孝(若竹クラブ)		①	③	
佐藤 美月(中間ジュニア)	21		21	1
阿部 蒼汰(中間ジュニア)			②	
藤田 絢翔(COLORS)	25	18		2
溝川 陸也(COLORS)				

4パート	1	2	3	順位
中村 光佑(海老津ジュニア)		17	21	2
片田 蒼大(海老津ジュニア)		①	③	
内田 隼人(香陵っこクラブ)	21		21	1
呼子 翔海(香住ヶ丘ジュニア)			②	
橋本 鉄平(八幡西ジュニア)	13	6		3
藤崎 滉大(八幡西ジュニア)				

5パート	1	2	3	順位
北島 太一朗(板付ジュニア)		9	9	3
浦上 新(板付ジュニア)		①	③	
塩川 拓己(海老津ジュニア)	21		21	2
山下 修生(海老津ジュニア)			②	
山田 樹(須恵ジュニア)	21	23		1
遠藤 太一(須恵ジュニア)				

6パート	1	2	3	順位
春木 俊平(岡垣ジュニア)		21	21	1
中元 紀志(岡垣ジュニア)		①	③	
高崎 巧太(JBC小倉)	9		10	3
原 瑞希(JBC小倉)			②	
古賀 晴和(すせんじジュニア)	12	21		2
山崎 晴人(すせんじジュニア)				

7パート	1	2	3	順位
藤本 龍馬(Y'Sクラブ)		16	10	3
吉永 雄海(Y'Sクラブ)		①	③	
山本 羽月(大池ジュニア)	21		10	2
明神 彩花(大池ジュニア)			②	
中村 颯真(中間ジュニア)	21	21		1
城音寺 一颯(中間ジュニア)				

8パート	1	2	3	順位
本田 望亜(足立クラブ)		21	21	2
國分 蓮夢(足立クラブ)		①	③	
茅野 遥人(金田クラブ)	11		11	3
久保田 梨子(金田クラブ)			②	
片村 栄翔(香住ヶ丘ジュニア)	23	21		1
岡本 悠太郎(香住ヶ丘ジュニア)				

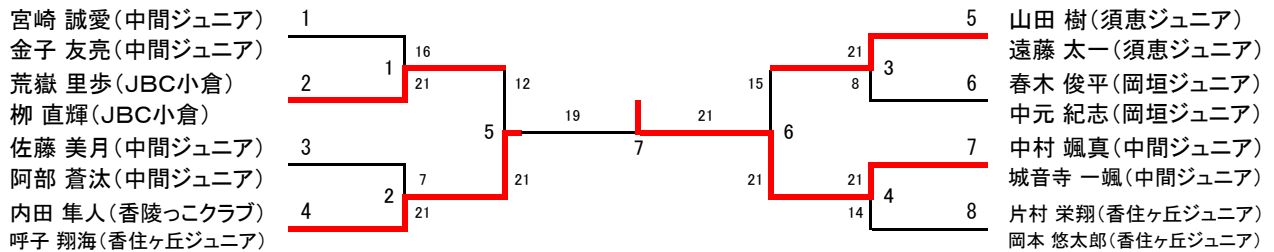

6年生以下女複(6GD)

1パート	1	2	3	4	順位
大西 桜妃(さつき会)		21	21	21	1
秋吉 美早紀(さつき会)		①	③	⑤	
大川内 歩夢(大池ジュニア)	13		21	23	2
明神 悠花(大池ジュニア)			⑥	④	
立石 咲(金田クラブ)	6	15		13	4
茅野 伊織(金田クラブ)				②	
四元 梨賀(COLORS)	15	21	21		3
田中 咲那(COLORS)					

2パート	1	2	3	順位
今村 琉七(大野城南クラブ)		21	21	1
溝口 鈴南(大野城南クラブ)		①	③	
久住 陽菜(八幡西ジュニア)	17		21	2
平松 優希奈(八幡西ジュニア)			②	
堀 彩乃(三宅ジュニア)	16	11		3
栗山 瑠衣(三宅ジュニア)				

3パート	1	2	3	順位
宮原 夕朱(高田ジュニア)		21	19	2
門脇 美綾(羽道ジュニア)		①	③	
佐藤 瑞紀(戸畑コムスポ)	14		20	3
長田 こころ(戸畑コムスポ)			②	
貞木 玲音(Y'クラブ)	21	22		1
隠塚 結奈(Y'クラブ)				

4パート	1	2	3	順位
黒田 侑佑(百道ジュニア)		11	21	2
内尾 夏(百道ジュニア)		①	③	
井上 和音(クリアーズ天拝OWLS)	21		21	1
塩 美瑛姫(クリアーズ天拝OWLS)			②	
乃万 玲朱(岡垣ジュニア)	4	6		3
渡邊 郁佳(岡垣ジュニア)				

5パート	1	2	3	順位
古泉 凜(須恵ジュニア)		19	19	3
佐藤 花(須恵ジュニア)		①	③	
矢田 かりん(百道ジュニア)	21		21	1
横寺 夏美(百道ジュニア)			②	
志谷 紗羽(椎田ジュニア)	21	19		2
喜代原 佑花(椎田ジュニア)				

6パート	1	2	3	順位
山口 真生(中間ジュニア)		21	5	3
伊藤 陽香(中間ジュニア)		①	③	
定方 優里南(小野ジュニア)	18		21	2
折居 悠生(小野ジュニア)			②	
下村 杏(足立クラブ)	21	17		1
石田 想乃(若竹クラブ)				

7パート	1	2	3	順位
矢ヶ部 真衣(サイレントBC)		21	21	1
竹下 愛萌(サイレントBC)		①	③	
岡本 沙弥(さつき会)	0		17	3
佐々 文菜(さつき会)			②	
村井 めい(Sesakジュニア)	7	21		2
松尾 桜(Sesakジュニア)				

8パート	1	2	3	順位
渡邊 香乃(戸畑コムスポ)		21	22	1
廣津 愛(戸畑コムスポ)		①	③	
小嶋 花乃(Y'クラブ)	3		6	3
貞木 夢羽(Y'クラブ)			②	
瀬理 さくら(COLORS)	20	21		2
長井 萌愛(COLORS)				

9パート	1	2	3	順位
小田 桃花(大池ジュニア)		21	21	1
原 乙葉(大池ジュニア)		①	③	
田口 和佳(須恵ジュニア)	3		18	3
遠藤 芙優(須恵ジュニア)			②	
依田 恵美(八幡西ジュニア)	4	21		2
荒嶽 佳乃(JBC小倉)				

10パート	1	2	3	順位
一ノ瀬 海音(西戸畑ジュニア)		7	16	3
田中 葉(西戸畑ジュニア)		①	③	
稲垣 はるひ(大野城南クラブ)	21		21	1
丸石 唄(大野城南クラブ)			②	
木下 いろは(中間ジュニア)	21	5		2
永淵 杏菜(中間ジュニア)				

11パート	1	2	3	順位
中地 ほのか(海老津ジュニア)		21	15	2
柚木 菫(海老津ジュニア)		①	③	
灘吉 優(春日イーグルス)	7		11	3
渡邊 麻衣(春日イーグルス)			②	
梅津 ゆめか(板付ジュニア)	21	21		1
甲斐 花歩(板付ジュニア)				

12パート	1	2	3	順位
境 美月(ドリームJBC)		21	17	2
安西 澄夏(ドリームJBC)		①	③	
塩松 湖々美(さつき会)	7		10	3
宇都 恵梨香(さつき会)			②	
高崎 愛央(COLORS)	21	21		1
田代 みず希(COLORS)				

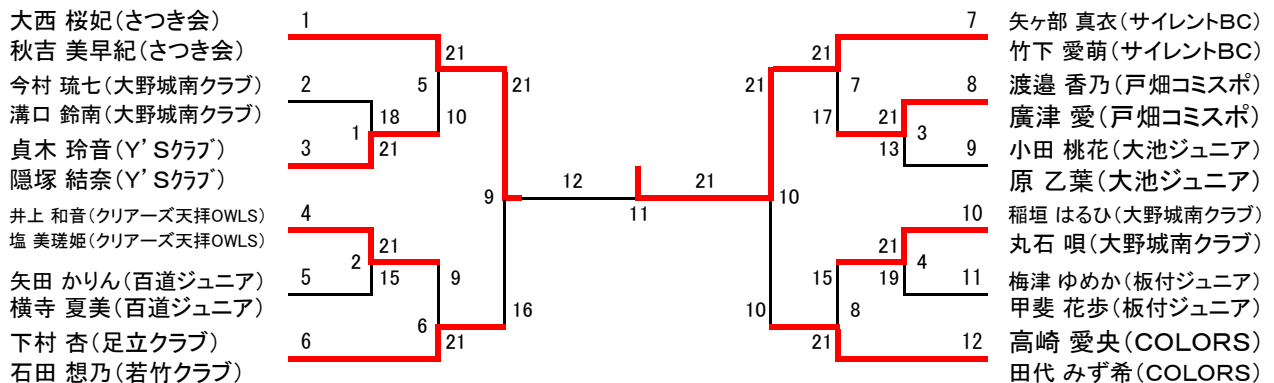

5年生以下女複(5GD)

1パート	1	2	3	4	順位
古庄 由樹奈(高良内クラブ) 鹿田 莉花(羽道ジュニア)		21 ①	21 ③	⑤	1
西村 和夏(春日イーグルス) 村上 莉乃花(春日イーグルス)	6		17 ⑥	④	3
久永 玲華(Sesakジュニア) 松井 希芽(Sesakジュニア)	9	21		②	2
善 菜摘(三宅ジュニア) 梶原 梨央(三宅ジュニア)					キ

2パート	1	2	3	順位
小森 美空(COLORS) 金生 一花(COLORS)		21 ①	21 ③	1
有働 花音(JBC小倉) 小野 真佳(JBC小倉)	15		9 ②	3
田中 琳子(すせんじジュニア) 富島 綾花(すせんじジュニア)	7	21		2

3パート	1	2	3	順位
小野 純佳(JBC小倉) 松下 由良(JBC小倉)		21 ①	21 ③	1
松尾 珠(三宅ジュニア) 伊藤 瑚凜(三宅ジュニア)	16		18 ②	3
石橋 彩花(春日イーグルス) 渡邊 恋珀(春日イーグルス)	15	21		2

4パート	1	2	3	順位
小川 ひより(ラブオールジュニア) 柴田 花音(ラブオールジュニア)		21 ①	21 ③	1
今村 莉菜(春日イーグルス) 山上 知夏(春日イーグルス)	11		16 ②	3
高岩 詩奈(若竹クラブ) 田中 芳(若竹クラブ)	8	21		2

5パート	1	2	3	順位
宮田 陽菜(岡垣ジュニア) 住田 葵(岡垣ジュニア)		21 ①	21 ③	1
児玉 璃亜(三宅ジュニア) 児玉 朱璃(三宅ジュニア)	10		18 ②	3
小野 七海(大野城南クラブ) 長嶺 美憂(大野城南クラブ)	12	21		2

古庄 由樹奈(高良内クラブ)
鹿田 莉花(羽道ジュニア)
小森 美空(COLORS)
金生 一花(COLORS)
小野 純佳(JBC小倉)
松下 由良(JBC小倉)

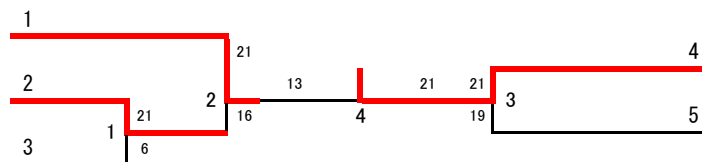

4 小川 ひより(ラブオールジュニア)
柴田 花音(ラブオールジュニア)
5 宮田 陽菜(岡垣ジュニア)
住田 葵(岡垣ジュニア)

4年生以下女複(4GD)

1パート	1	2	3	順位
秋吉 萌百(岡垣ジュニア) 乃万 芽衣(岡垣ジュニア)		21 ①	19 ③	2
行平 沙樹(ドリームJBC) 行平 香菜(ドリームJBC)	9		11 ②	3
砥板 菜陽(COLORS) 朝倉 和奏(春日イーグルス)	21	21		1

2パート	1	2	3	順位
岩田 萌那(JBC小倉) 堂本 杏春(JBC小倉)		21 ①	21 ③	1
多々良 明希(高良内クラブ) 白地 美亜(羽道ジュニア)	11		17 ②	3
梅津 つぼみ(板付ジュニア) 藤木 美寿(板付ジュニア)	15	21		2

3パート	1	2	3	順位
仁科 杏(能古ジュニア) 宇賀 琴音(能古ジュニア)		21 ①	21 ③	1
山下 空輝(若竹クラブ) 伊藤 心結(若竹クラブ)	15		16 ②	3
小柳 日南(春日ジュニア) 白井 優里奈(春日ジュニア)	19	21		2

4パート	1	2	3	順位
栗川 萌花(Y'クラブ) 河北 紗代(Y'クラブ)		11 ①	21 ③	3
中山 日奈立(八幡西ジュニア) 並川 桜羽(八幡西ジュニア)	21		19 ②	1
福地 乙月(大池ジュニア) 大川内 萌花(大池ジュニア)	17	21		2

5パート	1	2	3	順位
是永 悠里(COLORS) 高崎 未渚(COLORS)		21 ①	12 ③	2
中村 胡桃(中間ジュニア) 金子 詩歩(中間ジュニア)	11		14 ②	3
市原 すず佳(寿山クラブ) 市原 知佳(寿山クラブ)	21	21		1

6パート	1	2	3	順位
山根 有乃(八幡西ジュニア) 小松 茉央(八幡西ジュニア)		21 ①	21 ③	1
井上 佳音(春日イーグルス) 斉藤 凧沙(春日イーグルス)	12		16 ②	3
篠原 真菜美(荘島クラブ) 檜原 綾乃(荘島クラブ)	19	21		2

7パート	1	2	3	順位
金生 七海(COLORS) 小田 美来(COLORS)		11 ①	21 ③	2
久保 雪菜(中間ジュニア) 平井 萌楓(中間ジュニア)	21		21 ②	1
井上 香菜(高良内クラブ) 橋爪 凜(高良内クラブ)	18	14		3

8パート	1	2	3	順位
福井 美海(海老津ジュニア) 安高 愛梨(海老津ジュニア)		21 ①	22 ③	1
久保 玲奈(八幡西ジュニア) 藤崎 愛央(八幡西ジュニア)	14		16 ②	3
八尋 エリカ(JBC久留米) 瀬戸島 凜(瀬高ジュニア)	20	21		2

9パート	1	2	3	順位
松永 遥(香住ヶ丘ジュニア) 中原 心優(香住ヶ丘ジュニア)		21 ①	21 ③	1
野村 美羽(クリアーズ天拝OWLS) 猪口 晴子(クリアーズ天拝OWLS)	8		21 ②	3
高永 真祈(山田ジュニア) 田嶋 ひかり(山田ジュニア)	9	17		2

- 砥板 菜陽(COLORS)
- 朝倉 和奏(春日イーグルス)
- 岩田 萌那(JBC小倉)
- 堂本 杏春(JBC小倉)
- 仁科 杏(能古ジュニア)
- 宇賀 琴音(能古ジュニア)
- 中山 日奈立(八幡西ジュニア)
- 並川 桜羽(八幡西ジュニア)
- 市原 すず佳(寿山クラブ)
- 市原 知佳(寿山クラブ)

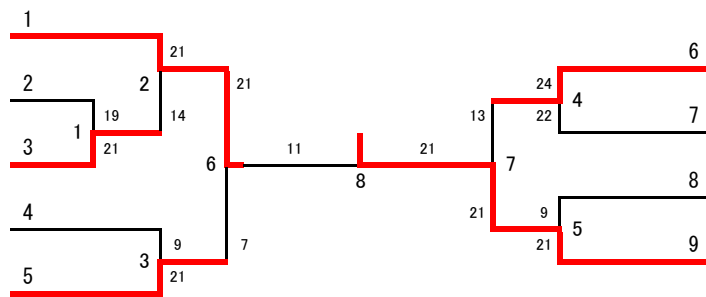

- 6 山根 有乃(八幡西ジュニア)
- 小松 茉央(八幡西ジュニア)
- 7 久保 雪菜(中間ジュニア)
- 平井 萌楓(中間ジュニア)
- 8 福井 美海(海老津ジュニア)
- 安高 愛梨(海老津ジュニア)
- 9 松永 遥(香住ヶ丘ジュニア)
- 中原 心優(香住ヶ丘ジュニア)

6年生以下男子単(6BS)

1パート	1	2	3	順位
吉岡 優輔(春日ジュニア)		16 ①	21 ③	2
原口 碧仁(中間ジュニア)	21		21 ②	1
牛島 悠作(北野ジュニア)	19	11		3

2パート	1	2	3	順位
淀川 樹(若竹クラブ)		21 ①	21 ③	1
坂本 蒼斗(JBCプラム)	11		21 ②	2
村上 蓮(リトルファイターズ)	2	13		3

3パート	1	2	3	順位
政次 一志(JBC久留米)		13 ①	9 ③	3
末耨 康裕(クリアーズ天拝OWLS)	21		17 ②	2
小住 咲斗(寿山クラブ)	21	21		1

4パート	1	2	3	順位
龍 隼冬(Y'Sクラブ)		14 ①	8 ③	3
宮崎 遥愛(中間ジュニア)	21		18 ②	2
西岡 勇祐(クリアーズ天拝OWLS)	21	21		1

5パート	1	2	3	順位
小村 飛翔(岡垣ジュニア)		21 ①	21 ③	1
片村 羽(香住ヶ丘ジュニア)	6		21 ②	2
吉村 克己(大野城南クラブ)	13	17		3

6パート	1	2	3	順位
高原 治弥(JBCプラム)		21 ①	12 ③	2
堤 優斗(クリアーズ天拝OWLS)	13		5 ②	3
今崎 礼暉(スマイルジュニア)	21	21		1

7パート	1	2	3	順位
藤澤 裕太(Sesakジュニア)		15 ①	21 ③	2
須山 敦稀(北野ジュニア)	21		21 ②	1
樋口 遥紀(JBCプラム)	10	12		3

8パート	1	2	3	順位
陣内 翔章(中間ジュニア)		21 ①	21 ③	1
永崎 宗一郎(春日ジュニア)	5		21 ②	2
島添 翔太(戸畑コムスポ)	5	11		3

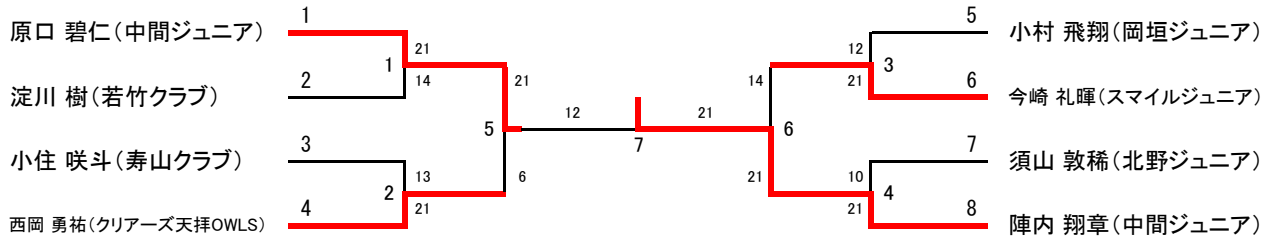

5年生以下男子単(5BS)

1パート	1	2	3	順位
脇坂 拓也(福浜ジュニア)		21 ①	21 ③	1
大石 智人(Sesakジュニア)	3		21 ②	2
田中 晴翔(朝倉ジュニア)	9	16		3

2パート	1	2	3	順位
濱本 光琉(ドリームJBC)		10 ①	18 ③	3
齋藤 翔太(小野ジュニア)	21		21 ②	1
原田 純白(Sesakジュニア)	21	10		2

3パート	1	2	3	順位
奈良 佳亮(クリアーズ天拝OWLS)		13 ①	9 ③	3
浦上 權(板付ジュニア)	21		21 ②	1
松尾 恒輝(能古ジュニア)	21	12		2

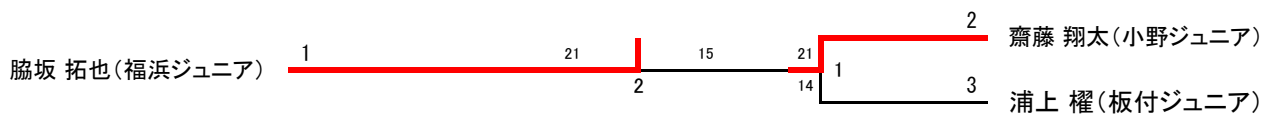

4年生以下男子単(4BS)

1パート	1	2	3	4	順位
春木 俊平(岡垣ジュニア)		17 ①	21 ③	19 ⑤	3
岡本 悠太郎(香住ヶ丘ジュニア)	21		21 ⑥	19 ④	2
高崎 巧太(JBC小倉)	5	7		8 ②	4
飯田 涼平(なのジュニア)	21	21	21		1

2パート	1	2	3	4	順位
田中 瑠翔(朝倉ジュニア)		16 ①	21 ③	18 ⑤	3
塩川 拓己(海老津ジュニア)	21		21 ⑥	13 ④	2
浦上 新(板付ジュニア)	7	5		7 ②	4
西村 優翔(井堀クラブ)	21	21	21		1

3パート	1	2	3	順位
餅田 龍成(新宮ジュニア)		21 ①	21 ③	1
丸山 新太(寿山クラブ)	12		18 ②	3
ハツ本 翼(大池ジュニア)	13	21		2

4パート	1	2	3	順位
内田 隼人(香陵っこクラブ)		21 ①	21 ③	1
下田 捺璃(金田クラブ)	9		13 ②	3
山田 樹(須恵ジュニア)	6	21		2

5パート	1	2	3	順位
本田 望亜(足立クラブ)		21 ①	21 ③	1
永崎 幸志郎(春日ジュニア)	16		21 ②	2
太田 征太郎(金田クラブ)	11	12		3

6パート	1	2	3	順位
古賀 晴和(すせんじジュニア)		6 ①	21 ③	2
金子 友亮(中間ジュニア)	21		21 ②	1
坂本 悠斗(JBCプラム)	19	9		3

7パート	1	2	3	順位
中村 颯真(中間ジュニア)		21 ①	21 ③	2
原 瑞希(JBC小倉)	9		20 ②	3
黒羽 瑛太(井堀クラブ)	23	22		1

8パート	1	2	3	順位
藤崎 滉大(八幡西ジュニア)		21 ①	21 ③	1
牧野 隆希(岡垣ジュニア)	18		13 ②	3
野中 智哉(大木ジュニア)	13	21		2

9パート	1	2	3	順位
吉田 哲史(ドリームJBC)		21 ①	15 ③	2
山本 羽月(大池ジュニア)	9		3 ②	3
片田 蒼大(海老津ジュニア)	21	21		1

10パート	1	2	3	順位
松尾 駿吾(能古ジュニア)		14 ①	3 ③	3
阿部 蒼汰(中間ジュニア)	21		6 ②	2
松木 圭吾(若竹クラブ)	21	21		1

11パート	1	2	3	順位
藤田 絢翔(COLORS)		21 ①	21 ③	1
橋本 蛍杜(リトルファイターズ)	4		6 ②	3
藤本 龍馬(Y'クラブ)	7	21		2

12パート	1	2	3	順位
八尋 悠太(JBC久留米)		7 ①	26 ③	2
呼子 翔海(香住ヶ丘ジュニア)	21		21 ②	1
吉永 雄海(Y'クラブ)	24	15		3

13パート	1	2	3	順位
志賀 煌(シャトルハウス)		6 ①	21 ③	2
遠藤 太一(須恵ジュニア)	21		21 ②	1
井上 温和(大池ジュニア)	10	14		3

14パート	1	2	3	順位
茅野 遥人(金田クラブ)		14 ①	20 ③	3
仁科 源太(能古ジュニア)	21		13 ②	2
天野 翠月(井堀クラブ)	22	21		1

15パート	1	2	3	順位
谷口 幸乃進(ラブオールジュニア)		9 ①	21 ③	2
宮崎 誠愛(中間ジュニア)	21		21 ②	1
森 克孝(若竹クラブ)	7	3		3

16パート	1	2	3	順位
中村 光佑(海老津ジュニア)		21 ①	20 ③	2
橋本 鉄平(八幡西ジュニア)	13		7 ②	3
花田 悠太(Y'クラブ)	22	21		1

17パート	1	2	3	順位
高増 准雅(山家ウイングス)		21 ①	21 ③	1
中元 紀志(岡垣ジュニア)	6		19 ②	3
古賀 稜滋(寿山クラブ)	7	21		2

18パート	1	2	3	順位
畠中 駿輔(リトルファイターズ)		3 ①	14 ③	3
片村 栄翔(香住ヶ丘ジュニア)	21		21 ②	1
今福 旭陽(JBCプラム)	21	9		2

4年生以下男子単(4BS)

19パート	1	2	3	順位
北島 太一朗(板付ジュニア)		10 ①	7 ③	3
國分 蓮夢(足立クラブ)	21		24 ②	1
吉岡 拓真(春日ジュニア)	21	22		2

20パート	1	2	3	順位
中井 唯人(Sesakジュニア)		9 ①	21 ③	3
溝川 陸也(COLORS)	21		19 ②	1
山下 修生(海老津ジュニア)	16	21		2

21パート	1	2	3	順位
久良木 翔(サイレントBC)		9 ①	11 ③	3
城音寺 一颯(中間ジュニア)	21		21 ②	1
十時 徠希(井堀クラブ)	21	7		2

22パート	1	2	3	順位
柳 直輝(JBC小倉)		21 ①	13 ③	2
宇賀 芳樹(能古ジュニア)	3		7 ②	3
飯田 想大(なのジュニア)	21	21		1

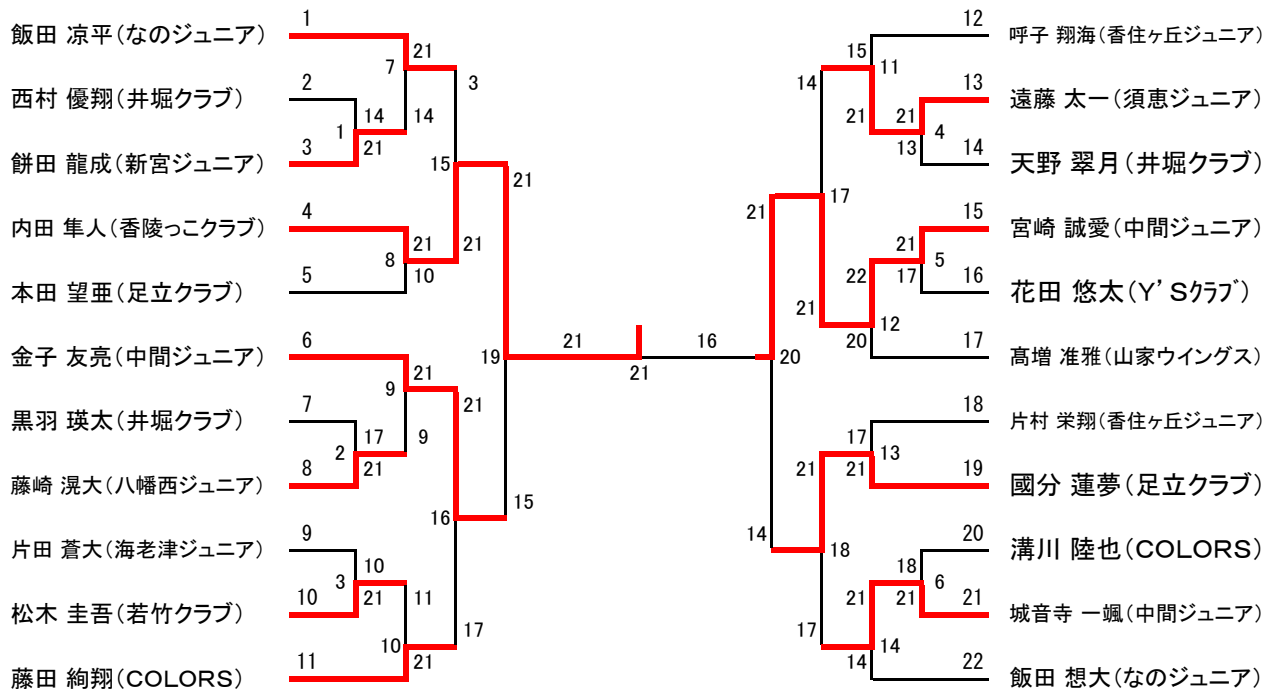

6年生以下女単(6GS)

1パート	1	2	3	4	順位
矢ヶ部 真衣(サイレントBC)		21 ①	21 ③	21 ⑤	1
塩松 湖々美(さつき会)	2		21 ⑥	15 ④	4
宮崎 有希奈(Sesakジュニア)	2	19		21 ②	2
灘吉 優(春日イーグルス)	2	21	12		3

2パート	1	2	3	順位
瀬戸島 亜未(瀬高ジュニア)		21 ①	21 ③	2
内尾 夏(百道ジュニア)	23		21 ②	1
梅津 ゆめか(板付ジュニア)	5	11		3

3パート	1	2	3	順位
井上 和音(クリアーズ天拝OWLS)		21 ①	21 ③	1
矢田 かりん(百道ジュニア)	17		21 ②	2
依田 恵美(八幡西ジュニア)	7	5		3

4パート	1	2	3	順位
大西 桜妃(さつき会)		21 ①	21 ③	1
田中 咲那(COLORS)	8		21 ②	2
堀 彩乃(三宅ジュニア)	9	7		3

5パート	1	2	3	順位
定方 優里南(小野ジュニア)		23 ①	21 ③	2
原 乙葉(大池ジュニア)	25		21 ②	1
茅野 伊織(金田クラブ)	11	4		3

6パート	1	2	3	順位
大城 真衣(ラブオールジュニア)		21 ①	12 ③	2
稲垣 はるひ(大野城南クラブ)	9		12 ②	3
渡邊 香乃(戸畑コムスポ)	21	21		1

7パート	1	2	3	順位
四元 梨賀(COLORS)		21 ①	21 ③	1
大川内 歩夢(大池ジュニア)	15		17 ②	3
喜代原 佑花(椎田ジュニア)	14	21		2

8パート	1	2	3	順位
山口 真生(中間ジュニア)		21 ①	10 ③	3
溝口 鈴南(大野城南クラブ)	15		21 ②	2
仁科 花(能古ジュニア)	21	16		1

9パート	1	2	3	順位
石田 想乃(若竹クラブ)		21 ①	21 ③	1
渡邊 麻衣(春日イーグルス)	2		8 ②	3
松尾 桜(Sesakジュニア)	4	21		2

10パート	1	2	3	順位
原田 梨桜(S' kids BC)		21 ①	21 ③	1
宇都 恵梨香(さつき会)	8		14 ②	3
佐藤 花(須恵ジュニア)	7	21		2

11パート	1	2	3	順位
下村 杏(足立クラブ)		21 ①	21 ③	1
柚木 菫(海老津ジュニア)	10		11 ②	3
貞木 玲音(Y'クラブ)	17	21		2

12パート	1	2	3	順位
吉山 蒼(荘島クラブ)		21 ①	21 ③	1
長井 萌愛(COLORS)	10		21 ②	2
平松 優希奈(八幡西ジュニア)	9	10		3

13パート	1	2	3	順位
小田 桃花(大池ジュニア)		21 ①	10 ③	2
田代 みず希(COLORS)	15		8 ②	3
宮原 夕朱(高田ジュニア)	21	21		1

14パート	1	2	3	順位
荒嶽 佳乃(JBC小倉)		21 ①	21 ③	1
伊藤 陽香(中間ジュニア)	5		15 ②	3
古泉 凜(須恵ジュニア)	4	21		2

15パート	1	2	3	順位
門脇 美綾(羽道ジュニア)		21 ①	21 ③	1
丸石 唄(大野城南クラブ)	7		7 ②	3
廣津 愛(戸畑コムスポ)	19	21		2

16パート	1	2	3	順位
乃万 玲朱(岡垣ジュニア)		7 ①	5 ③	3
岡本 沙弥(さつき会)	21		5 ②	2
隠塚 結奈(Y'クラブ)	21	21		1

17パート	1	2	3	順位
中尾 莉子(大木ジュニア)		10 ①	12 ③	3
高崎 愛央(COLORS)	21		25 ②	1
立石 咲(金田クラブ)	21	23		2

18パート	1	2	3	順位
澤田 紗花(春日イーグルス)		19 ①	21 ③	1
竹下 愛萌(サイレントBC)	21		20 ②	2
長田 こころ(戸畑コムスポ)	8	22		3

6年生以下女単(6GS)

19パート	1	2	3	順位
境 美月(ドリームJBC)		21 ①	21 ③	1
木下 いろは(中間ジュニア)	2		12 ②	3
志谷 紗羽(椎田ジュニア)	7	21		2

20パート	1	2	3	順位
黒田 侑佑(百道ジュニア)		21 ①	21 ③	1
瀬理 さくら(COLORS)	17		19 ②	3
佐藤 瑞紀(戸畑コムスポ)	9	21		2

21パート	1	2	3	順位
濱崎 夢生(みらいジュニア)		21 ①	21 ③	1
小嶋 花乃(Y' Sクラブ)	1		6 ②	3
村井 めい(Sesakジュニア)	15	21		2

22パート	1	2	3	順位
今村 琉七(大野城南クラブ)		21 ①	21 ③	1
山崎 恋羽(大池ジュニア)	1		4 ②	3
嘉賀 衣千香(北野ジュニア)	10	21		2

23パート	1	2	3	順位
久住 陽菜(八幡西ジュニア)		21 ①	21 ③	1
田口 和佳(須恵ジュニア)	19		21 ②	2
清水 優希菜(山田ジュニア)	14	7		3

24パート	1	2	3	順位
中地 ほのか(海老津ジュニア)		21 ①	21 ③	1
塩 美瑛姫(クリアーズ天拝OWLS)	15		21 ②	2
佐々 文菜(さつき会)	9	17		3

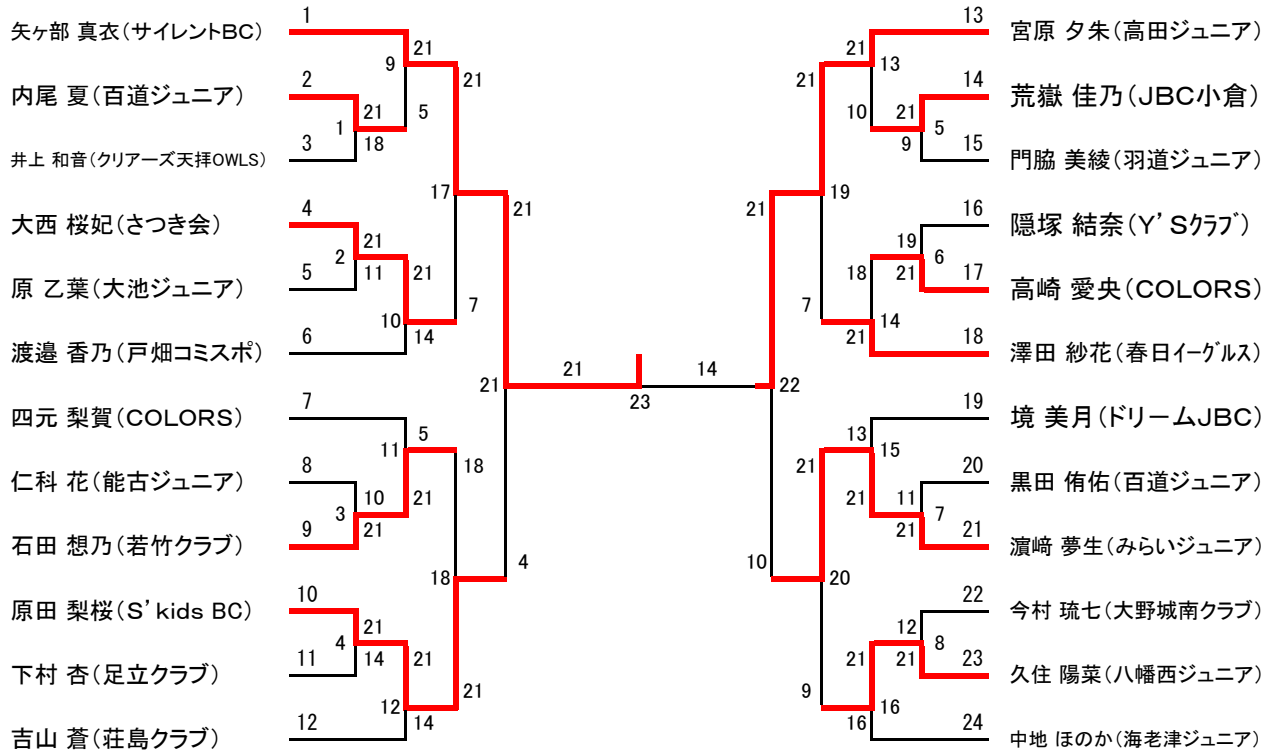

5年生以下女単(5GS)

1パート	1	2	3	4	順位
梶原 梨央(三宅ジュニア)		①	③	⑤	キ
小野 真佳(JBC小倉)			9 ⑥	7 ④	3
久永 玲華(Sesakジュニア)		21		10 ②	2
遠藤 芙優(須恵ジュニア)		21	21		1

2パート	1	2	3	4	順位
秋吉 美早紀(さつき会)		21 ①	21 ③	21 ⑤	1
金生 一花(COLORS)	8		17 ⑥	21 ④	3
柴田 花音(ラブオールジュニア)	7	21		21 ②	2
西村 和夏(春日イーグルス)	3	11	7		4

3パート	1	2	3	順位
甲斐 花歩(板付ジュニア)		21 ①	20 ③	2
高岩 詩奈(若竹クラブ)	11		12 ②	3
渡邊 恋珀(春日イーグルス)	22	21		1

4パート	1	2	3	順位
永淵 杏菜(中間ジュニア)		21 ①	5 ③	2
松尾 珠(三宅ジュニア)	14		13 ②	3
小野 七海(大野城南クラブ)	21	21		1

5パート	1	2	3	順位
小野 純佳(JBC小倉)		21 ①	21 ③	1
児玉 璃亜(三宅ジュニア)	18		22 ②	2
山上 知夏(春日イーグルス)	7	20		3

6パート	1	2	3	順位
古庄 由樹奈(高良内クラブ)		21 ①	21 ③	1
今村 莉菜(春日イーグルス)	9		21 ②	3
児玉 朱璃(三宅ジュニア)	7	23		2

7パート	1	2	3	順位
鮫島 虹歩(若竹クラブ)		21 ①	21 ③	1
栗山 瑠衣(三宅ジュニア)	17		21 ②	2
長嶺 美憂(大野城南クラブ)	15	19		3

8パート	1	2	3	順位
明神 悠花(大池ジュニア)		21 ①	18 ③	2
田中 芳(若竹クラブ)	8		10 ②	3
小森 美空(COLORS)	21	21		1

9パート	1	2	3	順位
田中 琳子(すせんじジュニア)		12 ①	5 ③	3
松下 由良(JBC小倉)	21		18 ②	2
石橋 彩花(春日イーグルス)	21	21		1

10パート	1	2	3	順位
宮田 陽菜(岡垣ジュニア)		13 ①	21 ③	2
善 菜摘(三宅ジュニア)	21		21 ②	1
貞木 夢羽(Y'Sクラブ)	14	15		3

11パート	1	2	3	順位
小川 ひより(ラブオールジュニア)		21 ①	16 ③	2
有働 花音(JBC小倉)	10		11 ②	3
定方 優歩(小野ジュニア)	21	21		1

12パート	1	2	3	順位
松下 里奈(椎田ジュニア)		21 ①	21 ③	1
村上 莉乃花(春日イーグルス)	5		12 ②	3
松井 希芽(Sesakジュニア)	9	21		2

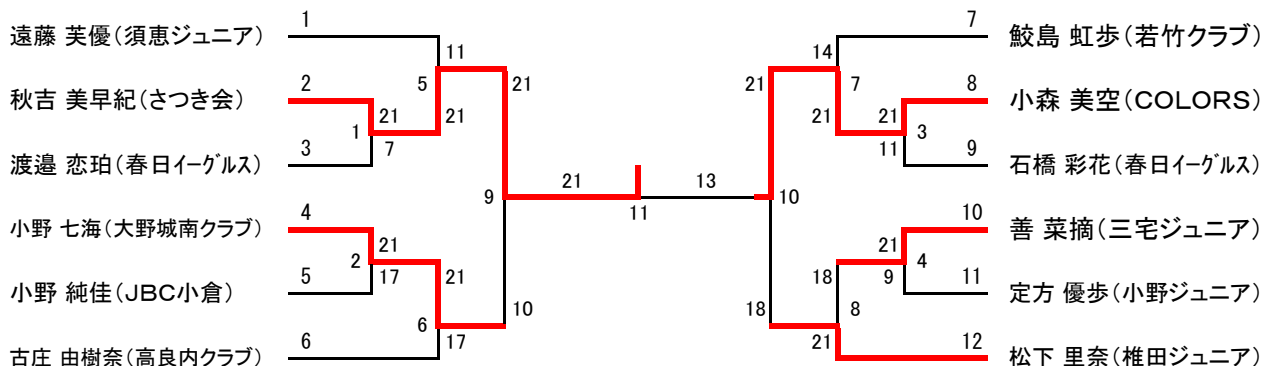

4年生以下女単(4GS)

1パート	1	2	3	4	順位
住田 葵(岡垣ジュニア)		21 ①	21 ③	21 ⑤	1
行平 香菜(ドリームJBC)	4		17 ⑥	21 ④	3
並川 桜羽(八幡西ジュニア)	10	21		21 ②	2
井上 佳音(春日イーグルス)	5	13	11		4

2パート	1	2	3	4	順位
栗川 萌花(Y'Sクラブ)		21 ①	16 ③	⑤	3
是永 悠里(COLORS)	17		21 ⑥	④	2
宇賀 琴音(能古ジュニア)	21	17		②	1
志賀 煌(シャトルハウス)					キ

3パート	1	2	3	順位
内田 進華(井堀クラブ)		21 ①	21 ③	1
明神 彩花(大池ジュニア)	7		21 ②	2
多々良 明希(高良内クラブ)	5	9		3

4パート	1	2	3	順位
横寺 夏美(百道ジュニア)		21 ①	16 ③	2
森川 凜花(寿山クラブ)	5		18 ②	3
久保 雪菜(中間ジュニア)	21	21		1

5パート	1	2	3	順位
篠原 真菜美(荘島クラブ)		21 ①	20 ③	2
福井 美海(海老津ジュニア)	10		15 ②	3
荒嶽 里歩(JBC小倉)	22	21		1

6パート	1	2	3	順位
高橋 里菜(新宮ジュニア)		21 ①	21 ③	1
小松 茉央(八幡西ジュニア)	19		21 ②	2
金子 詩歩(中間ジュニア)	5	5		3

7パート	1	2	3	順位
松永 遥(香住ヶ丘ジュニア)		21 ①	21 ③	1
行平 沙樹(ドリームJBC)	6		21 ②	2
佐藤 美月(中間ジュニア)	9	15		3

8パート	1	2	3	順位
高永 真祈(山田ジュニア)		21 ①	21 ③	1
市原 知佳(寿山クラブ)	12		21 ②	2
猪口 晴子(クリアーズ天拝OWLS)	13	15		3

9パート	1	2	3	順位
小柳 日南(春日ジュニア)		19 ①	7 ③	3
久保 玲奈(八幡西ジュニア)	21		9 ②	2
山下 空輝(若竹クラブ)	21	21		1

10パート	1	2	3	順位
鹿田 莉花(羽道ジュニア)		21 ①	21 ③	1
渡邊 郁佳(岡垣ジュニア)	11		21 ②	2
藤木 美寿(板付ジュニア)	6	18		3

11パート	1	2	3	順位
久保田 梨子(金田クラブ)		8 ①	12 ③	3
金生 七海(COLORS)	21		21 ②	1
橋爪 凜(高良内クラブ)	21	16		2

12パート	1	2	3	順位
平塚 響希(スマイルジュニア)		21 ①	17 ③	2
大川内 萌花(大池ジュニア)	7		9 ②	3
朝倉 和奏(春日イーグルス)	21	21		1

13パート	1	2	3	順位
安西 澄夏(ドリームJBC)		21 ①	21 ③	1
中原 心優(香住ヶ丘ジュニア)	17		21 ②	2
伊藤 心結(若竹クラブ)	11	12		3

14パート	1	2	3	順位
伊藤 瑚凜(三宅ジュニア)		18 ①	21 ③	2
秋吉 萌百(岡垣ジュニア)	21		21 ②	1
岩田 萌那(JBC小倉)	13	4		3

15パート	1	2	3	順位
砥板 菜陽(COLORS)		21 ①	21 ③	1
中山 日奈立(八幡西ジュニア)	5		21 ②	2
平井 萌楓(中間ジュニア)	4	17		3

16パート	1	2	3	順位
市原 すず佳(寿山クラブ)		21 ①	8 ③	3
檜原 綾乃(荘島クラブ)	14		21 ②	2
斉藤 凪沙(春日イーグルス)	21	15		1

17パート	1	2	3	順位
福地 乙月(大池ジュニア)		21 ①	21 ③	1
白地 美亜(羽道ジュニア)	11		21 ②	2
河北 紗代(Y'Sクラブ)	10	15		3

18パート	1	2	3	順位
安高 愛梨(海老津ジュニア)		19 ①	19 ③	3
高崎 未渚(COLORS)	21		21 ②	1
堂本 杏春(JBC小倉)	21	11		2

4年生以下女単(4GS)

19パート	1	2	3	順位
山根 有乃(八幡西ジュニア)		21 ①	21 ③	1
白井 優里奈(春日ジュニア)	8		21 ②	2
小田 美来(COLORS)	15	18		3

20パート	1	2	3	順位
井上 杏菜(高良内クラブ)		21 ①	21 ③	2
乃万 芽衣(岡垣ジュニア)	23		21 ②	1
野村 美羽(クリアーズ天拝OWLS)	18	11		3

21パート	1	2	3	順位
仁科 杏(能古ジュニア)		21 ①	21 ③	1
田嶋 ひかり(山田ジュニア)	19		21 ②	2
大場 千寛(北野ジュニア)	5	4		3

22パート	1	2	3	順位
松井 ゆめの(リトルファイターズ)		8 ①	22 ③	3
藤崎 愛央(八幡西ジュニア)	21		21 ②	1
中瀬 葉奈(Y'Sクラブ)	24	13		2

23パート	1	2	3	順位
八尋 エリカ(JBC久留米)		21 ①	21 ③	1
中村 胡桃(中間ジュニア)	9		21 ②	2
梅津 つぼみ(板付ジュニア)	6	11		3

24パート	1	2	3	順位
奥田 こはる(山家ウイングス)		21 ①	21 ③	1
下山 夢音(金田クラブ)	11		13 ②	3
天野 碧羽(井堀クラブ)	14	21		2

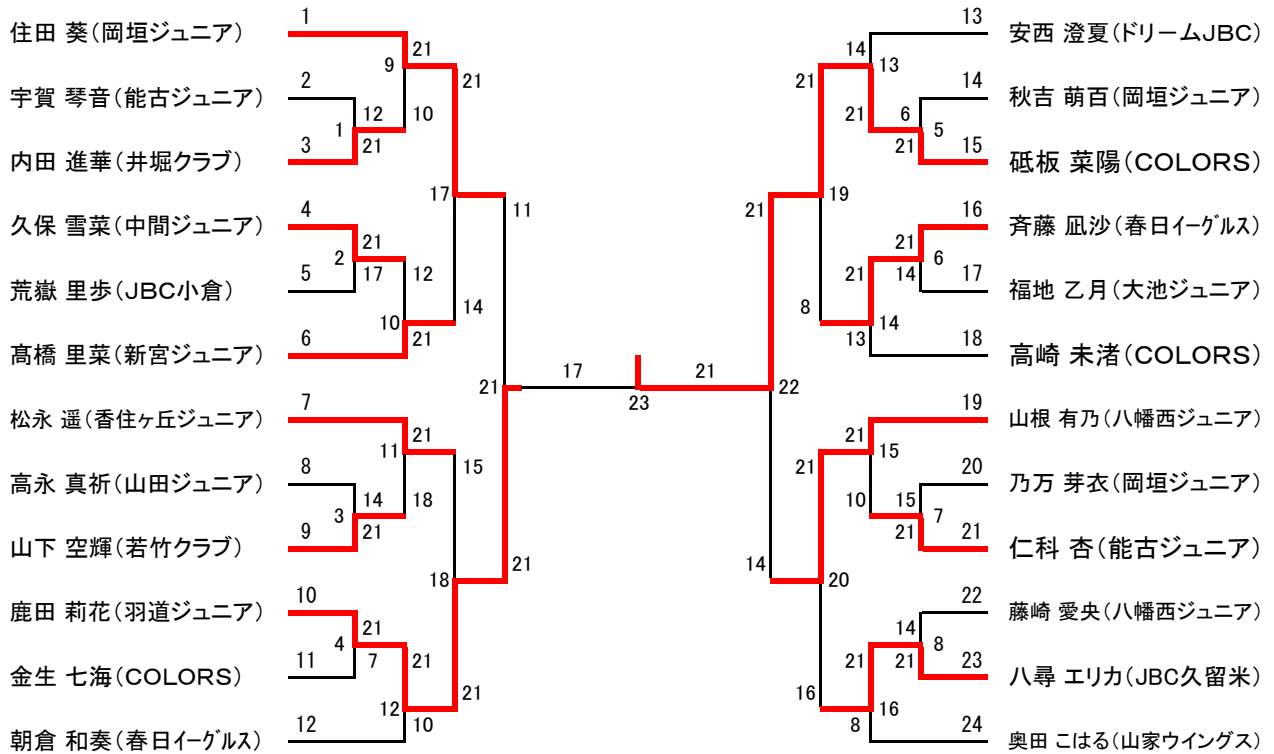

平成28年度 福岡県内ランキング表

男子ダブルス

順位	氏名	所属	総得点	平成28年度										平成27年度																				
				大会名	県総合大会					所属大会					国体県予選会					県総合大会					所属大会					国体県予選会				
				所属	社会人		大学		高校		一般		高校		社会人		大学		高校		一般		高校		社会人		大学		高校		一般		高校	
				得点/配分率	得点	100%	得点	100%	得点	100%	得点	100%	得点	100%	得点	100%	得点	100%	得点	50%	得点	50%	得点	50%	得点	50%	得点	50%	得点	50%	得点	50%		
1	具志堅 興平	一般	トヨタ自動車九州	3525.0	1755.0	700	700	0	0	0	0	0	0	510	510	0	0	0	0	0	0	0	0	0	0	0	0	0	690	345	0	0		
	妹尾 雄介	一般	トヨタ自動車九州	3525.0	1770.0	700	700	0	0	0	0	0	0	600	600	0	0	0	0	0	0	0	0	0	0	0	0	0	600	300	0	0		
2	具志堅 興平	一般	トヨタ自動車九州	2990.0	1755.0	700	700	0	0	0	0	0	0	510	510	0	0	0	0	0	0	0	0	0	0	0	0	0	690	345	0	0		
	原田 和憲	一般	トヨタ自動車九州	2990.0	1235.0	0	0	0	0	0	0	0	0	690	690	0	0	0	0	0	0	0	0	0	0	0	0	0	690	345	0	0		
3	新宅 地塩	一般	トヨタ自動車九州	2780.0	1010.0	0	0	0	0	0	0	0	0	600	600	0	0	0	0	0	0	0	0	0	0	0	0	600	300	0	0			
	妹尾 雄介	一般	トヨタ自動車九州	2780.0	1770.0	700	700	0	0	0	0	0	0	600	600	0	0	0	0	0	0	0	0	0	0	0	0	600	300	0	0			
4	具志堅 興平	一般	トヨタ自動車九州	2585.0	1755.0	700	700	0	0	0	0	0	0	510	510	0	0	0	0	0	0	0	0	0	0	0	0	690	345	0	0			
	小森 洋佑	一般	トヨタ自動車九州	2585.0	830.0	0	0	0	0	0	0	0	0	510	510	0	0	0	0	0	0	0	0	0	0	0	0	420	210	0	0			
5	鳥本 嵩人	高	九国大付属高校	2295.0	1200.0	300	300	0	0	0	0	400	400	0	0	420	420	0	0	0	0	0	0	0	0	160	80	0	0	0	0			
	八色 駿	高	九国大付属高校	2295.0	1095.0	0	0	0	0	0	0	400	400	0	0	420	420	0	0	0	0	0	0	0	0	220	110	0	0	330	165			
6	坂中 賢太	一般	トヨタ自動車九州	2150.0	380.0	0	0	0	0	0	0	0	0	0	0	0	0	0	0	0	0	0	0	0	0	0	420	210	0	0				
	妹尾 雄介	一般	トヨタ自動車九州	2150.0	1770.0	700	700	0	0	0	0	0	0	600	600	0	0	0	0	0	0	0	0	0	0	0	0	600	300	0	0			
6	櫻山 和夫	高	自由ヶ丘高校	2150.0	960.0	0	0	0	0	0	0	280	280	0	0	280	280	400	200	0	0	0	0	0	0	160	80	0	0	240	120			
	中島 圭寿	高	自由ヶ丘高校	2150.0	1190.0	400	400	0	0	0	0	280	280	0	0	280	280	400	200	0	0	0	0	0	0	0	0	60	30					
8	中島 圭寿	高	自由ヶ丘高校	2100.0	1190.0	400	400	0	0	0	0	280	280	0	0	280	280	400	200	0	0	0	0	0	0	0	0	60	30					
	藤川 敬	高	自由ヶ丘高校	2100.0	910.0	400	400	0	0	0	0	0	0	0	330	330	300	150	0	0	0	0	0	0	0	0	0	60	30					
9	志垣 裕斗	大	福岡大学	2040.0	900.0	500	500	0	0	400	400	0	0	0	0	0	0	0	0	0	0	0	0	0	0	0	0	0	0	0	0			
	養田 亮介	大	福岡大学	2040.0	1140.0	600	600	0	0	400	400	0	0	0	0	0	0	0	0	0	0	0	280	140	0	0	0	0	0	0	0			
10	染川 風	高	東海大学付属福岡高校	1990.0	995.0	300	300	0	0	0	0	100	100	0	0	420	420	200	100	0	0	0	0	0	0	0	0	150	75					
	松石 泰紀	高	東海大学付属福岡高校	1990.0	995.0	300	300	0	0	0	0	100	100	0	0	420	420	200	100	0	0	0	0	0	0	0	0	150	75					
11	小田 一晴	高	自由ヶ丘高校	1980.0	790.0	200	200	0	0	0	0	220	220	0	0	240	240	200	100	0	0	0	0	0	0	0	0	60	30					
	中島 圭寿	高	自由ヶ丘高校	1980.0	1190.0	400	400	0	0	0	0	280	280	0	0	280	280	400	200	0	0	0	0	0	0	0	0	60	30					
12	吉岡 将汰	高	自由ヶ丘高校	1965.0	985.0	200	200	0	0	0	0	280	280	0	0	0	0	400	200	0	0	0	0	0	280	140	0	0	330	165				
	柳 秀俊	高	自由ヶ丘高校	1965.0	980.0	300	300	0	0	0	0	280	280	0	0	0	0	400	200	0	0	0	0	0	160	80	0	0	240	120				
13	櫻山 和夫	高	自由ヶ丘高校	1940.0	960.0	0	0	0	0	0	0	280	280	0	0	280	280	400	200	0	0	0	0	0	160	80	0	0	240	120				
	柳 秀俊	高	自由ヶ丘高校	1940.0	980.0	300	300	0	0	0	0	280	280	0	0	0	0	400	200	0	0	0	0	0	160	80	0	0	240	120				
14	坂中 寛太	一般	トヨタ自動車九州	1925.0	690.0	0	0	0	0	0	0	0	0	690	690	0	0	0	0	0	0	0	0	0	0	0	0	0	0	0				
	原田 和憲	一般	トヨタ自動車九州	1925.0	1235.0	0	0	0	0	0	0	0	0	690	690	0	0	0	0	400	200	0	0	0	0	0	0	690	345	0	0			
15	伊藤 良樹	高	九国大付属高校	1920.0	825.0	0	0	0	0	0	0	220	220	0	0	330	330	0	0	0	0	0	0	0	220	110	0	0	330	165				
	八色 駿	高	九国大付属高校	1920.0	1095.0	0	0	0	0	0	0	400	400	0	0	420	420	0	0	0	0	0	0	0	220	110	0	0	330	165				
16	柳 秀俊	高	自由ヶ丘高校	1860.0	980.0	300	300	0	0	0	0	280	280	0	0	0	0	400	200	0	0	0	0	0	160	80	0	0	240	120				
	河野 敦紘	高	自由ヶ丘高校	1860.0	880.0	200	200	0	0	0	0	0	0	0	0	330	330	300	150	0	0	0	0	0	160	80	0	0	240	120				
17	小森 洋佑	一般	トヨタ自動車九州	1840.0	830.0	0	0	0	0	0	0	0	0	510	510	0	0	0	0	220	110	0	0	0	0	0	0	420	210	0	0			
	新宅 地塩	一般	トヨタ自動車九州	1840.0	1010.0	0	0	0	0	0	0	0	0	600	600	0	0	0	0	220	110	0	0	0	0	0	0	600	300	0	0			
18	斉藤 篤史	一般	海老津くらぶOB	1810.0	1030.0	300	300	0	160	0	0	0	0	0	0	0	0	500	250	220	110	0	0	0	0	0	0	420	210	0	0			
	佐和 浩幸	一般	トヨタ自動車九州	1810.0	780.0	300	300	0	160	0	0	0	0	0	0	0	0	0	0	220	110	0	0	0	0	0	0	420	210	0	0			
18	砂坂 優太	高	山門高校	1810.0	850.0	0	0	0	0	0	0	340	340	0	0	510	510	0	0	0	0	0	0	0	0	0	0	0	0	0				
	山本 ひかる	高	山門高校	1810.0	960.0	0	0	0	0	0	0	340	340	0	0	510	510	0	0	0	0	0	0	0	160	80	0	0	60	30				
20	河野 敦紘	高	自由ヶ丘高校	1790.0	880.0	200	200	0	0	0	0	0	0	0	0	330	330	300	150	0	0	0	0	0	160	80	0	0	240	120				
	藤川 敬	高	自由ヶ丘高校	1790.0	910.0	400	400	0	0	0	0	0	0	0	0	330	330	300	150	0	0	0	0	0	0	0	0	60	30					
20	小木 啓太	一般	暁	1790.0	920.0	300	300	0	0	0	0	0	0	420	420	0	0	300	150	100	50	0	0	0	0	0	0	0	0	0				
	前田 浩輔	一般	筑紫中央高校教員	1790.0	870.0	300	300	0	0	0	0	0	0	420	420	0	0	300	150	0	0	0	0	0	0	0	0	0	0	0				
22	松本 久雄	一般	運動具屋	1780.0	890.0	0	0	400	400	0	0	0	0	0	0	0	0	700	350	280	140	0	0	0	0	0	0	0	0	0				
	宮本 大地	一般	運動具屋	1780.0	890.0	0	0	400	400	0	0	0	0	0	0	0	0	700	350	280	140	0	0	0	0	0	0	0	0	0				
23	志垣 裕斗	大	福岡大学	1760.0	900.0	500	500	0	0	400	400	0	0	0	0	0	0	0	0	0	0	0	0	0	0	0	0	0	0	0				
	進藤 輝	大	福岡大学	1760.0	860.0	500	500	0	0	280	280	0	0</																					

76	占部 圭祐 上門 大聖	大 大	九州共立大学 九州共立大学	1115.0	1005.0	0	0	0	0	340	340	0	0	420	420	0	0	0	0	0	0	160	80	0	0	330	165	0	0						
				1115.0	110.0	0	0	0	0	0	0	0	0	0	0	0	0	0	0	0	0	0	0	0	220	110	0	0	0	0	0	0			
77	豊田 翔司 諸隈 力	一般 一般	北九州市役所 パド市場	1100.0	180.0	0	0	100	100	0	0	0	0	0	0	0	0	0	0	0	0	160	80	0	0	0	0	0	0	0					
				1100.0	920.0	500	500	220	220	0	0	0	0	0	0	0	0	0	0	0	0	0	0	0	0	0	0	0	0	0	0	0	0		
77	丸山 直緒 蓑田 亮介	大 大	福岡大学 福岡大学	1100.0	360.0	0	0	0	0	220	220	0	0	0	0	0	0	0	0	0	0	0	0	0	0	0	0	0	0	0	0				
				1100.0	740.0	0	600	0	0	0	0	0	0	0	0	0	0	0	0	0	0	0	0	0	0	0	0	0	0	0	0	0	0	0	
79	大槻 昭太 川崎 誠大	一般 一般	運動具屋 運動具屋	1095.0	435.0	0	0	0	0	0	0	0	0	0	0	0	0	0	0	0	0	200	100	0	0	340	170	0	0	330	165	0	0		
				1095.0	660.0	400	400	160	160	0	0	0	0	0	0	0	0	0	0	0	0	0	0	0	0	0	0	0	0	0	0	0	0	0	0
80	大塚 悟司 吉本 貴	一般 一般	STAY GOLD 運動屋クラブ	1090.0	470.0	0	0	220	220	0	0	0	0	0	0	0	0	0	0	0	0	500	250	0	0	0	0	0	0	0	0	0	0	0	
				1090.0	620.0	400	400	220	220	0	0	0	0	0	0	0	0	0	0	0	0	0	0	0	0	0	0	0	0	0	0	0	0	0	0
81	壇 隆介 藤吉 琉温	高 高	自由ヶ丘高校 自由ヶ丘高校	1080.0	690.0	300	300	0	0	0	0	100	100	0	0	240	240	100	50	0	0	0	0	0	0	0	0	0	0	0	0	0	0	0	
				1080.0	390.0	0	0	0	0	0	0	0	0	100	100	0	0	240	240	100	50	0	0	0	0	0	0	0	0	0	0	0	0	0	0
82	小田 一晴 山腰 慶信	高 高	自由ヶ丘高校 自由ヶ丘高校	1070.0	790.0	200	200	0	0	0	0	220	220	0	0	240	240	200	100	0	0	0	0	0	0	0	0	0	0	0	0	60	30		
				1070.0	280.0	0	0	0	0	0	0	0	0	0	0	0	60	60	200	100	0	0	0	0	0	0	0	0	0	0	0	0	240	120	0
83	川崎 誠大 宮本 海	一般 一般	運動具屋 運動具屋	1060.0	660.0	400	400	160	160	0	0	0	0	0	0	0	0	200	100	0	0	0	0	0	0	0	0	0	0	0	0	0	0	0	
				1060.0	400.0	400	400	0	0	0	0	0	0	0	0	0	0	0	0	0	0	0	0	0	0	0	0	0	0	0	0	0	0	0	0
83	本 凱斗 藤田 将徳	大 高	九州国際大学 九国大付属高校	1060.0	215.0	0	0	0	0	0	0	0	0	0	0	0	0	0	0	0	0	100	50	0	0	330	165	0	0	0	0	0	0	0	
				1060.0	845.0	0	0	0	0	0	0	0	0	0	0	420	420	0	0	0	0	0	0	0	0	0	0	0	0	340	170	0	0	510	255
85	大塚 悟司 酒見 昌平	一般 一般	STAY GOLD STAY GOLD	1050.0	470.0	0	0	220	220	0	0	0	0	0	0	0	0	500	250	0	0	0	0	0	0	0	0	0	0	0	0	0	0	0	
				1050.0	580.0	0	0	220	220	0	0	0	0	0	0	0	0	0	0	500	250	220	110	0	0	0	0	0	0	0	0	0	0	0	0
86	大槻 昭太 宮崎 亮太	一般 大	運動具屋 久留米大学	1045.0	655.0	0	0	0	0	220	220	0	0	0	0	0	0	200	100	0	0	340	170	0	0	330	165	0	0	0	0	0	0	0	
				1045.0	390.0	0	0	0	0	0	0	220	220	0	0	0	0	0	0	0	0	0	0	340	170	0	0	0	0	0	0	0	0	0	0
87	川崎 誠大 相良 宏史郎	一般 一般	運動具屋クラブ 運動具屋クラブ	1020.0	660.0	400	400	160	160	0	0	0	0	0	0	0	0	200	100	0	0	0	0	0	0	0	0	0	0	0	0	0	0	0	
				1020.0	360.0	0	0	160	160	0	0	0	0	0	0	0	0	0	0	400	200	0	0	0	0	0	0	0	0	0	0	0	0	0	0
88	柳 祥太郎 大槻 昭太	一般 大	新日鉄住金 久留米大学	1000.0	565.0	300	300	100	100	0	0	0	0	0	0	0	0	0	0	0	0	0	0	0	0	0	0	0	0	330	165	0	0	0	
				1000.0	435.0	0	0	0	0	0	0	0	0	0	0	0	0	0	0	0	0	0	0	0	0	0	0	0	0	0	0	0	0	330	165
89	坂田 瑛輝 山本 ひかる	高 高	山門高校 山門高校	990.0	30.0	0	0	0	0	0	0	0	0	0	0	0	0	0	0	0	0	0	0	0	0	0	0	0	0	0	0	60	30		
				990.0	960.0	0	0	0	0	0	0	0	0	340	340	0	0	510	510	0	0	0	0	0	0	0	0	0	0	0	0	160	80	0	0
90	坂村 一樹 鶴野 嵩翔	高 高	自由ヶ丘高校 自由ヶ丘高校	980.0	540.0	300	300	0	0	0	0	0	0	0	0	240	240	0	0	0	0	0	0	0	0	0	0	0	0	0	0	0	0	0	
				980.0	440.0	200	200	0	0	0	0	0	0	0	0	0	0	240	240	0	0	0	0	0	0	0	0	0	0	0	0	0	0	0	0
90	千代丸 瑤 松尾 純次	一般 一般	ごちバド ごちバド	980.0	470.0	200	200	220	220	0	0	0	0	0	0	0	0	0	0	100	50	0	0	0	0	0	0	0	0	0	0	0	0	0	0
				980.0	510.0	200	200	160	160	0	0	0	0	0	0	0	0	0	0	0	300	150	0	0	0	0	0	0	0	0	0	0	0	0	0
92	野見山 将貴 久松 玲雄	高 高	自由ヶ丘高校 自由ヶ丘高校	930.0	520.0	200	200	0	0	0	0	0	0	0	0	240	240	100	50	0	0	0	0	0	0	0	0	0	0	0	0	60	30		
				930.0	410.0	0	0	0	0	0	0	0	0	0	0	0	240	240	100	50	0	0	0	0	0	0	0	0	0	0	0	0	240	120	0
93	小村 飛雄 末次 稔樹	高 高	九国大付属高校 九国大付属高校	910.0	580.0	0	0	0	0	0	0	220	220	0	0	330	330	0	0	0	0	0	0	0	0	0	0	0	0	0	0	0	60	30	
				910.0	330.0	0	0	0	0	0	0	0	0	0	0	0	330	330	0	0	0	0	0	0	0	0	0	0	0	0	0	0	0	0	0
94	赤崎 祐翔 谷川 七斗	一般 一般	運動具屋クラブ 運動具屋クラブ	890.0	430.0	0	0	280	280	0	0	0	0	0	0	0	0	200	100	100	50	0	0	0	0	0	0	0	0	0	0	0	0	0	0
				890.0	460.0	0	0	280	280	0	0	0	0	0	0	0	0	0	0	200	100	160	80	0	0	0	0	0	0	0	0	0	0	0	0
94	赤崎 祐翔 谷川 七斗	一般 一般	運動具屋 運動具屋	890.0	430.0	0	0	280	280	0	0	0	0	0	0	0	0	200	100	100	50	0	0	0	0	0	0	0	0	0	0	0	0	0	0
				890.0	460.0	0	0	280	280	0	0	0	0	0	0	0	0	0	200	100	160	80	0	0	0	0	0	0	0	0	0	0	0	0	0
96	杉田 陸 丸山 直緒	大 大	福岡大学 福岡大学	880.0	520.0	300	300	0	0	220	220	0	0	0	0	0	0	0	0	0	0	0	0	0	0	0	0	0	0	0	0	0	0	0	0
				880.0	360.0	0	0	0	0	0	0	220	220	0	0	0	0	0	0	0	0	0	0	0	0	0	0	0	0	0	0	0	0	0	0
97	濱松 洋成 福田 晋也	大 大	九州国際大学 九州国際大学	870.0	330.0	0	0	0	0	0	0	0	0	330	330	0	0	0	0	0	0	0	0	0	0	0	0	0	0	0	0	0	0	0	
				870.0	540.0	0	0	0	0	0	0	0	0	0	0	0	0	0	0	0	0	0	0	0	0	0	0	0	0	0	0	0	420	210	0

平成28年度 福岡県内ランキング表

男子シングルス

順位	氏名	年号	所属	総得点	平成28年度												平成27年度																								
					大会名 所属	県総合大会						所属大会						国体県予選会						県総合大会						所属大会						国体県予選会					
						社会人		大学		高校		一般		高校		社会人		大学		高校		一般		高校		社会人		大学		高校		一般		高校							
						得点	100%	得点	100%	得点	100%	得点	100%	得点	100%	得点	100%	得点	50%	得点	50%	得点	50%	得点	50%	得点	50%	得点	50%	得点	50%	得点	50%	得点	50%						
1	中島 圭寿	高	自由ヶ丘高校	2420.0	700	700	0	0	0	0	400	400	0	0	600	600	600	300	0	0	0	0	420	210	0	0	420	210													
2	柳 秀俊	高	自由ヶ丘高校	2070.0	600	600	0	0	0	0	280	280	0	0	420	420	700	350	0	0	0	0	420	210	0	0	420	210													
3	葛城 大介	高	自由ヶ丘高校	1430.0	0	0	0	0	0	0	340	340	0	0	510	510	500	250	0	0	0	0	330	165	0	0	330	165													
4	佐藤 優希	高	自由ヶ丘高校	1220.0	0	0	0	0	0	0	220	220	0	0	420	420	500	250	0	0	0	0	330	165	0	0	330	165													
5	有田 雄紀	一般	西日本シティ銀行	1110.0	0	0	400	400	0	0	0	0	510	510	0	0	400	200	0	0	0	0	0	0	0	0	0	0	0												
6	小森 洋佑	一般	トヨタ自動車九州	1035.0	0	0	0	0	0	0	0	0	690	690	0	0	0	0	0	0	0	0	0	0	690	345	0	0													
7	具志堅 興平	一般	トヨタ自動車九州	995.0	0	0	0	0	0	0	0	0	600	600	0	0	0	0	280	140	0	0	0	0	510	255	0	0													
8	進藤 輝	大	福岡大学	950.0	500	500	0	0	340	340	0	0	0	0	0	0	0	0	0	0	220	110	0	0	0	0	0	0													
9	河野 敦紘	高	自由ヶ丘高校	930.0	0	0	0	0	0	0	160	160	0	0	330	330	400	200	0	0	0	0	240	120	0	0	240	120													
9	藤川 敬	高	自由ヶ丘高校	930.0	300	300	0	0	0	0	0	0	0	0	330	330	300	150	0	0	0	0	150	75	0	0	150	75													
11	染川 凜	高	東海大学付属福岡高校	910.0	300	300	0	0	0	0	160	160	0	0	240	240	300	150	0	0	0	0	60	30	0	0	60	30													
12	原田 和憲	一般	トヨタ自動車九州	890.0	0	0	0	0	0	0	0	0	420	420	0	0	0	0	340	170	0	0	0	0	600	300	0	0													
13	多賀 敦司	大	九州国際大学	850.0	400	400	0	0	0	0	0	0	240	240	0	0	0	0	0	0	0	0	0	0	420	210	0	0													
14	新宅 地塩	一般	トヨタ自動車九州	785.0	0	0	0	0	0	0	0	0	420	420	0	0	0	0	220	110	0	0	0	0	510	255	0	0													
15	山下 翔平	一般	新日鐵住金八幡	780.0	500	500	280	280	0	0	0	0	0	0	0	0	0	0	0	0	0	0	0	0	0	0	0	0													
16	松石 泰紀	高	東海大学付属福岡高校	760.0	300	300	0	0	0	0	100	100	0	0	150	150	300	150	0	0	0	0	60	30	0	0	60	30													
17	末次 幸己	高	九州国際大学	730.0	0	0	0	0	160	160	0	0	330	330	0	0	0	0	0	0	0	0	240	120	0	0	240	120													
18	山本 ひかる	高	山門高校	710.0	100	100	0	0	0	0	220	220	0	0	150	150	0	0	0	0	0	0	240	120	0	0	240	120													
19	仲西 祐太	大	福岡大学	700.0	300	300	0	0	160	160	0	0	0	0	0	0	0	0	0	0	0	240	120	0	0	240	120														
20	日野本 充宏	大	福岡大学	680.0	0	0	0	0	280	280	0	0	0	0	0	0	400	200	0	0	400	200	0	0	0	0	0	0													
21	青木 伴史	高	福工大城東高校	650.0	0	0	0	0	0	0	220	220	0	0	330	330	200	100	0	0	0	0	0	0	0	0	0	0													
22	武生 卓也	大	九州国際大学	630.0	0	0	0	0	0	0	0	0	420	420	0	0	0	0	0	0	0	0	0	0	420	210	0	0													
23	壇 隆介	高	自由ヶ丘高校	610.0	200	200	0	0	0	0	160	160	0	0	150	150	0	100	0	0	0	0	0	0	0	0	0	0													
23	鳥本 嵩人	高	九国大付属高校	610.0	0	0	0	0	0	0	280	280	0	0	330	330	0	0	0	0	0	0	0	0	0	0	0	0													
25	荒木 広夢	高	山門高校	600.0	0	0	0	0	0	0	0	0	0	0	0	0	0	0	0	0	0	600	300	0	0	600	300														
25	前田 浩輔	一般	筑紫中央高校教員	600.0	400	400	0	0	0	0	0	0	0	0	0	0	400	200	0	0	0	0	0	0	0	0	0	0													
25	山口 晋平	大	九州大学	600.0	0	0	0	0	160	160	0	0	330	330	0	0	0	0	220	110	0	0	0	0	0	0	0	0													
25	山下 龍世	高	自由ヶ丘高校	600.0	200	200	0	0	0	0	0	0	0	0	150	150	200	100	0	0	0	0	150	75	0	0	150	75													
29	倉島 健太	高	自由ヶ丘高校	590.0	100	100	0	0	0	0	0	0	0	0	240	240	200	100	0	0	0	0	150	75	0	0	150	75													
30	大槻 昭太	大	久留米大学	585.0	0	0	0	0	280	280	0	0	0	0	0	0	0	0	280	140	0	0	330	165	0	0	0	0													
31	高口 剛典	一般	YBC	560.0	200	200	280	280	0	0	0	0	0	0	0	0	160	80	0	0	0	0	0	0	0	0	0	0													
32	美澄 剛生	大	九州国際大学	545.0	0	0	0	0	0	0	0	0	330	330	0	0	0	0	100	50	0	0	330	165	0	0	0	0													
33	濱松 洋成	大	九州国際大学	540.0	0	0	0	0	0	0	0	0	330	330	0	0	0	0	0	0	0	0	420	210	0	0	0	0													

71	小田 一晴	高	自由ヶ丘高校	310.0		100	100	0	0	0	0	0	0	0	0	150	150	100	50	0	0	0	0	10	5	0	0	10	5		
71	樋口 樹心	高	山門高校	310.0		0	0	0	0	0	0	160	160	0	0	150	150	0	0	0	0	0	0	0	0	0	0	0	0		
73	坂本 逸平	一般	九州大学院	305.0		0	0	0	0	0	0	0	0	0	0	0	0	280	140	0	0	0	0	0	0	330	165	0	0		
74	池田 修士	一般	北九州市役所	300.0		200	200	0	0	0	0	0	0	0	0	0	0	200	100	0	0	0	0	0	0	0	0	0	0		
74	小木 啓太	一般	暁	300.0		300	300	0	0	0	0	0	0	0	0	0	0	0	0	0	0	0	0	0	0	0	0	0	0		
74	谷口 祐斗	大	福岡大学	300.0		200	200	0	0	100	100	0	0	0	0	0	0	0	0	0	0	0	0	0	0	0	0	0	0		
74	原口 拓巳	大	日本大学	300.0		0	0	0	0	0	0	0	0	0	0	0	0	0	0	0	0	0	0	0	0	0	600	300	0	0	
74	森田 浩平	大	九州国際大学	300.0		0	0	0	0	0	0	0	0	0	0	0	0	0	0	0	0	0	0	0	0	0	600	300	0	0	
79	本 凱斗	大	九州国際大学	285.0		0	0	0	0	100	100	0	0	0	0	0	0	0	0	0	0	40	20	0	0	330	165	0	0		
80	岡 純也	大	西南学院大学	275.0		0	0	0	0	0	0	0	0	0	0	0	0	0	0	0	220	110	0	0	330	165	0	0	0		
81	森田 晋也	大	福岡大学	265.0		100	100	0	0	160	160	0	0	0	0	0	0	0	0	0	10	5	0	0	0	0	0	0	0		
82	轟野 嵩翔	高	自由ヶ丘高校	260.0		200	200	0	0	0	0	0	0	0	0	60	60	0	0	0	0	0	0	0	0	0	0	0	0		
82	久松 玲雄	高	自由ヶ丘高校	260.0		0	0	0	0	0	0	0	0	0	0	60	60	100	50	0	0	0	0	150	75	0	0	150	75		
84	高松 佑一	大	福岡大学	250.0		100	100	0	0	100	100	0	0	0	0	0	0	0	0	0	100	50	0	0	0	0	0	0	0		
84	松本 改	高	筑紫台高校	250.0		0	0	0	0	0	0	100	100	0	0	150	150	0	0	0	0	0	0	0	0	0	0	0	0		
86	石橋 陸	高	九国大付属高校	240.0		0	0	0	0	0	0	0	0	0	0	240	240	0	0	0	0	0	0	0	0	0	0	0	0		
86	木元 瑛介	高	山門高校	240.0		0	0	0	0	0	0	0	0	0	0	0	0	0	0	0	0	0	0	0	240	120	0	0	240	120	
86	佐々木 健	高	自由ヶ丘高校	240.0		0	0	0	0	0	0	0	0	0	0	0	0	0	0	0	0	0	0	0	240	120	0	0	240	120	
86	城間 大地	高	自由ヶ丘高校	240.0		0	0	0	0	0	0	0	0	0	0	0	0	0	0	0	0	0	0	0	240	120	0	0	240	120	
86	住吉 航樹	高	東海大学付属福岡高校	240.0		0	0	0	0	0	0	0	0	0	0	0	0	0	0	0	0	0	0	0	240	120	0	0	240	120	
86	塚本 史宜	大	久留米大学	240.0		0	0	0	0	160	160	0	0	0	0	0	0	0	0	0	160	80	0	0	0	0	0	0	0		
86	鍋島 拓磨	大	九州大学	240.0		0	0	0	0	0	0	0	0	240	240	0	0	0	0	0	0	0	0	0	0	0	0	0	0		
93	千北 耕太郎	高	山門高校	230.0		0	0	0	0	0	0	160	160	0	0	60	60	0	0	0	0	0	0	0	0	10	5	0	0	10	5
94	藤川 海世	大	九州国際大学	225.0		0	0	0	0	40	40	0	0	0	0	0	0	0	0	0	40	20	0	0	330	165	0	0	0	0	
95	緒方 淳	一般	健軍駐屯地	220.0		0	0	220	220	0	0	0	0	0	0	0	0	0	0	0	0	0	0	0	0	0	0	0	0	0	
95	岡本 和也	一般	STAY GOLD	220.0		0	0	220	220	0	0	0	0	0	0	0	0	0	0	0	0	0	0	0	0	0	0	0	0	0	
95	釜田 康平	高	山門高校	220.0		0	0	0	0	0	0	160	160	0	0	60	60	0	0	0	0	0	0	0	0	0	0	0	0	0	
98	藤田 悠希	一般	北九州市役所	215.0		0	0	0	0	0	0	0	0	0	0	0	0	100	50	0	0	0	0	0	0	0	330	165	0	0	
99	小村 飛雄	高	九国大付属高校	210.0		0	0	0	0	0	0	0	0	0	0	150	150	0	0	0	0	0	0	60	30	0	0	60	30		
99	佐和 浩幸	一般	トヨタ自動車九州	210.0		0	0	0	0	0	0	0	0	0	0	0	0	0	0	0	0	0	0	0	0	0	420	210	0	0	
99	近本 哲	大	九州国際大学	210.0		0	0	0	0	0	0	0	0	0	0	0	0	0	0	0	0	0	0	0	0	420	210	0	0		
99	中藤 敬一朗	大	九州大学	210.0		0	0	0	0	160	160	0	0	0	0	0	0	0	0	0	100	50	0	0	0	0	0	0	0	0	
99	山田 智博	大	九州国際大学	210.0		0	0	0	0	0	0	0	0	0	0	0	0	0	0	0	0	0	0	0	0	420	210	0	0	0	
99	吉岡 将汰	高	自由ヶ丘高校	210.0		0	0	0	0	0	0	0	0	0	0	0	0	300	150	0	0	0	0	60	30	0	0	60	30		

65	月足 菜々	高	福岡常葉高校	460.0	230.0	0	0	0	0	0	0	0	0	0	0	0	0	0	0	0	220	110	0	0	240	120
	松永 愛梨	高	福岡常葉高校	460.0	230.0	0	0	0	0	0	0	0	0	0	0	0	0	0	0	0	220	110	0	0	240	120
65	伊藤 千夏	高	折尾高校	460.0	230.0	0	0	0	0	0	0	0	0	0	0	0	0	0	0	0	160	80	0	0	0	0
	江川 文香	高	折尾高校	460.0	230.0	0	0	0	0	0	0	0	0	0	0	0	0	0	0	0	160	80	0	0	0	0
67	塚本 真理子	高	福岡常葉高校	440.0	165.0	0	0	0	0	0	0	0	0	0	0	0	0	0	0	0	0	0	0	330	165	
	松島 悠希	高	福岡常葉高校	440.0	275.0	0	0	0	0	0	0	0	0	0	0	0	0	0	0	0	220	110	0	0	330	165
67	馬渡 さくら	高	東海第五高校	440.0	320.0	0	0	0	0	0	0	0	0	0	0	0	0	0	0	0	0	0	0	240	120	
	森 結花	高	東海第五高校	440.0	120.0	0	0	0	0	0	0	0	0	0	0	0	0	0	0	0	0	0	0	240	120	
67	中村 智美	一般	チームアンバランス	440.0	220.0	0	0	220	220	0	0	0	0	0	0	0	0	0	0	0	0	0	0	0	0	0
	村岡 玲奈	一般	チームアンバランス	440.0	220.0	0	0	220	220	0	0	0	0	0	0	0	0	0	0	0	0	0	0	0	0	0
67	江口 亜也子	一般	原西クラブ	440.0	220.0	0	0	220	220	0	0	0	0	0	0	0	0	0	0	0	0	0	0	0	0	0
	諸熊 ちどり	一般	バド市場	440.0	220.0	0	0	220	220	0	0	0	0	0	0	0	0	0	0	0	0	0	0	0	0	0
67	大坪 真奈美	一般	チームアンバランス	440.0	220.0	0	0	220	220	0	0	0	0	0	0	0	0	0	0	0	0	0	0	0	0	0
	若宮 夕紀恵	一般	熊本県	440.0	220.0	0	0	220	220	0	0	0	0	0	0	0	0	0	0	0	0	0	0	0	0	0
67	藤田 千咲	大	九州共立大学	440.0	220.0	0	0	0	0	220	220	0	0	0	0	0	0	0	0	0	0	0	0	0	0	0
	眞喜志 美咲	大	九州共立大学	440.0	220.0	0	0	0	0	220	220	0	0	0	0	0	0	0	0	0	0	0	0	0	0	0
67	川口 結衣	大	九州大学	440.0	220.0	0	0	0	0	220	220	0	0	0	0	0	0	0	0	0	0	0	0	0	0	0
	坂本 理沙	大	九州大学	440.0	220.0	0	0	0	0	220	220	0	0	0	0	0	0	0	0	0	0	0	0	0	0	0
67	松本 典子	大	久留米大学	440.0	220.0	0	0	0	0	220	220	0	0	0	0	0	0	0	0	0	0	0	0	0	0	0
	森田 貴帆	大	久留米大学	440.0	220.0	0	0	0	0	220	220	0	0	0	0	0	0	0	0	0	0	0	0	0	0	0
67	松岡 真那	高	九国大付属高校	440.0	220.0	0	0	0	0	0	0	220	220	0	0	0	0	0	0	0	0	0	0	0	0	0
	喜岡 奈美	高	九国大付属高校	440.0	220.0	0	0	0	0	0	0	220	220	0	0	0	0	0	0	0	0	0	0	0	0	0
76	中野 愛美	大	九州国際大学	400.0	200.0	0	0	0	0	0	0	0	0	0	0	0	0	0	0	0	400	200	0	0	0	0
	中村 麻裕	大	九州国際大学	400.0	200.0	0	0	0	0	0	0	0	0	0	0	0	0	0	0	0	400	200	0	0	0	0
76	佐和 紗月	一般	ビーハイブ	400.0	200.0	0	0	0	0	0	0	0	0	0	0	0	0	0	0	0	0	0	0	0	0	0
	原 智美	一般	AA	400.0	200.0	0	0	0	0	0	0	0	0	0	0	0	0	0	0	0	400	200	0	0	0	0
76	榎本 汐里	高	筑紫中央高校	400.0	200.0	0	0	0	0	0	0	0	0	0	0	0	0	0	0	0	400	200	0	0	0	0
	久保 明香里	高	筑紫中央高校	400.0	200.0	0	0	0	0	0	0	0	0	0	0	0	0	0	0	0	400	200	0	0	0	0
76	伊藤 あかり	高	東海大学付属福岡高校	400.0	200.0	0	0	0	0	0	0	0	0	0	0	0	0	0	0	0	160	80	0	0	240	120
	日向野 由莉菜	高	東海大第五高校	400.0	200.0	0	0	0	0	0	0	0	0	0	0	0	0	0	0	0	160	80	0	0	240	120
76	八岩 葵	高	折尾高校	400.0	200.0	0	0	0	0	0	0	0	0	0	0	0	0	0	0	0	400	200	0	0	0	0
	米原 有香	高	折尾高校	400.0	200.0	0	0	0	0	0	0	0	0	0	0	0	0	0	0	0	400	200	0	0	0	0
76	大越 美侑	高	中間高校	400.0	200.0	200	200	0	0	0	0	0	0	0	0	0	0	0	0	0	0	0	0	0	0	0
	長迫 茉奈	高	中間高校	400.0	200.0	200	200	0	0	0	0	0	0	0	0	0	0	0	0	0	0	0	0	0	0	0
76	高田 未彩	高	中間高校	400.0	200.0	200	200	0	0	0	0	0	0	0	0	0	0	0	0	0	0	0	0	0	0	0
	中西 莉菜	中	中間北中学校	400.0	200.0	200	200	0	0	0	0	0	0	0	0	0	0	0	0	0	0	0	0	0	0	0
83	野田 帆奈美	高	福岡常葉高校	395.0	275.0	0	0	0	0	0	0	0	0	0	0	0	0	0	0	0	220	110	0	0	330	165
	上村 紗織	高	福岡常葉高校	395.0	120.0	0	0	0	0	0	0	0	0	0	0	0	0	0	0	0	0	0	0	0	240	120
84	塚本 真理子	高	福岡常葉高校	385.0	110.0	0	0	0	0	0	0	0	0	0	0	0	0	0	0	0	220	110	0	0	0	0
	松島 悠希	高	福岡常葉高校	385.0	275.0	0	0	0	0	0	0	0	0	0	0	0	0	0	0	0	220	110	0	0	330	165
85	山中 結愛	高	折尾高校	380.0	330.0	0	0	0	0	0	0	0	0	0	0	0	0	0	0	0	160	80	0	0	0	0
	永水 佳那	高	折尾高校	380.0	50.0	0	0	0	0	0	0	0	0	0	0	0	0	0	0	0	100	50	0	0	0	0
86	藤本 楓	高	福岡常葉高校	375.0	210.0	0	0	0	0	0	0	0	0	0	0	0	0	0	0	0	0	0	0	0	420	210
	塚本 真理子	高	福岡常葉高校	375.0	165.0	0	0	0	0	0	0	0	0	0	0	0	0	0	0	0	0	0	0	0	330	165

64	崎野 桃花	高	九国大付属高校	160.0		0	0	0	0	0	0	160	160	0	0	0	0	0	0	0	0	0	0	0	0	0	0	0	0	0
64	岩切 咲歩	大	西南学院大学	160.0		0	0	0	0	160	160	0	0	0	0	0	0	0	0	0	0	0	0	0	0	0	0	0	0	0
73	松永 愛梨	高	福岡常葉高校	155.0		0	0	0	0	0	0	0	0	0	0	0	0	0	0	0	0	0	160	80	0	0	150	75		
73	橋本 菜都	高	東海大第五高校	155.0		0	0	0	0	0	0	0	0	0	0	0	0	0	0	0	0	0	160	80	0	0	150	75		
73	山本 一葉	高	福岡常葉高校	150.0		0	0	0	0	0	0	0	0	0	0	150	150	0	0	0	0	0	0	0	0	0	0	0	0	0
73	山下 千尋	大	九州大学	150.0		0	0	0	0	100	100	0	0	0	0	0	0	0	0	0	0	0	0	0	0	0	0	0	0	0
73	山腰 美沙紀	高	折尾高校	150.0		0	0	0	0	0	0	0	0	0	0	0	0	300	150	0	0	0	0	0	0	0	0	0	0	0
73	八尋 さくら	中	北野中学校	150.0		0	0	0	0	0	0	0	0	0	0	150	150	0	0	0	0	0	0	0	0	0	0	0	0	0
73	八岩 葵	高	折尾高校	150.0		0	0	0	0	0	0	0	0	0	0	0	0	300	150	0	0	0	0	0	0	0	0	0	0	0
73	壺野 一香	高	九国大付属高校	150.0		0	0	0	0	0	0	0	0	0	0	150	150	0	0	0	0	0	0	0	0	0	0	0	0	0
73	傘田 夏樹	中	大木中学校	150.0		0	0	0	0	0	0	0	0	0	0	150	150	0	0	0	0	0	0	0	0	0	0	0	0	0
73	水尾 優花	大	西南学院大学	150.0		0	0	0	0	100	100	0	0	0	0	0	0	0	0	0	0	0	100	50	0	0	0	0	0	0
73	松尾 尚美	大	九州共立大学	150.0		0	0	0	0	100	100	0	0	0	0	0	0	0	0	0	0	0	100	50	0	0	0	0	0	0
73	田畑 陽蘭	高	折尾高校	150.0		0	0	0	0	0	0	0	0	0	0	0	0	300	150	0	0	0	0	0	0	0	0	0	0	0
73	田中 智恵子	大	久留米大学	150.0		0	0	0	0	100	100	0	0	0	0	0	0	0	0	0	0	0	100	50	0	0	0	0	0	0
73	坂本 理沙	大	九州大学	150.0		0	0	0	0	100	100	0	0	0	0	0	0	0	0	0	0	0	100	50	0	0	0	0	0	0
73	栗丸 昌子	高	誠修高校	150.0		0	0	0	0	0	0	100	100	0	0	0	0	0	0	0	0	0	0	0	100	50	0	0	0	0
73	久保 明香里	高	筑紫中央高校	150.0		0	0	0	0	0	0	0	0	0	0	0	0	300	150	0	0	0	0	0	0	0	0	0	0	0
73	清田 莉那	高	折尾高校	150.0		0	0	0	0	0	0	0	0	0	0	0	0	300	150	0	0	0	0	0	0	0	0	0	0	0
73	香月 美奈	高	嘉穂東高校	150.0		0	0	0	0	0	0	100	100	0	0	0	0	0	0	0	0	0	0	0	100	50	0	0	0	0
73	江川 文香	高	折尾高校	150.0		0	0	0	0	0	0	0	0	0	0	0	0	300	150	0	0	0	0	0	0	0	0	0	0	0
73	伊藤 千夏	高	折尾高校	150.0		0	0	0	0	0	0	0	0	0	0	0	0	300	150	0	0	0	0	0	0	0	0	0	0	0
73	石橋 琴音	高	九国大付属高校	150.0		0	0	0	0	0	0	0	0	0	0	150	150	0	0	0	0	0	0	0	0	0	0	0	0	0
73	飯田 千夏世	高	折尾高校	150.0		0	0	0	0	0	0	0	0	0	0	0	0	300	150	0	0	0	0	0	0	0	0	0	0	0
73	赤瀬 真子	高	山門高校	150.0		0	0	0	0	0	0	0	0	0	0	150	150	0	0	0	0	0	0	0	0	0	0	0	0	0
96	本部 優奈	大	福岡大学	140.0		0	0	0	0	0	0	0	0	0	0	0	0	0	0	0	0	0	280	140	0	0	0	0	0	0
97	松田 陽菜子	高	山門高校	125.0		0	0	0	0	0	0	0	0	0	0	0	0	0	0	0	0	0	0	100	50	0	0	150	75	
97	篠原 久美愛	高	山門高校	125.0		0	0	0	0	0	0	0	0	0	0	0	0	0	0	0	0	0	0	100	50	0	0	150	75	
99	藤井 楓奈	大	福岡大学	120.0		0	0	0	0	100	100	0	0	0	0	0	0	0	0	0	0	0	40	20	0	0	0	0	0	0
99	長原 里佐子	大	西南学院大学	120.0		0	0	0	0	100	100	0	0	0	0	0	0	0	0	0	0	0	40	20	0	0	0	0	0	0
99	谷 香緒里	大	西南学院大学	120.0		0	0	0	0	100	100	0	0	0	0	0	0	0	0	0	0	0	40	20			0	0	0	0
99	小野 紗耶香	大	北九州市立大学	120.0		0	0	0	0	100	100	0	0	0	0	0	0	0	0	0	0	0	40	20	0	0	0	0	0	0

43	川崎 誠大	一般	運動具屋クラブ	400.0	200.0	0	0	0	0	0	0	400	200	0	0	0	0
	松山 友美	一般	B-DASH	400.0	200.0	0	0	0	0	0	0	400	200	0	0	0	0
43	川崎 誠大	一般	運動具屋クラブ	400.0	200.0	200	200	0	0	0	0	0	0	0	0	0	0
	西川 鮎奈	一般	B-DASH	400.0	200.0	200	200	0	0	0	0	0	0	0	0	0	0
43	中尾 直人	一般	玄海工業	400.0	200.0	200	200	0	0	0	0	0	0	0	0	0	0
	大林 智代	一般	一般	400.0	200.0	200	200	0	0	0	0	0	0	0	0	0	0
43	赤崎 祐翔	一般	運動具屋クラブ	400.0	150.0	0	0	0	0	0	0	300	150	0	0	0	0
	眞喜志 美咲	大	九州共立大学	400.0	250.0	0	0	0	0	0	0	500	250	0	0	0	0
55	小浦 翔大	一般	福岡市役所	390.0	0.0	0	0	0	0	0	0	0	0	0	0	0	0
	清水 なつ美	一般	西日本シティ銀行	390.0	390.0	0	0	0	0	0	0	500	250	280	140	0	0
56	大塚 悟司	一般	STAYGOLD	380.0	150.0	0	0	0	0	0	0	300	150	0	0	0	0
	渡邊 有紀	一般	STAYGOLD	380.0	230.0	0	0	0	0	0	0	300	150	160	80	0	0
57	五島 雄一郎	一般	ごちバド	350.0	350.0	0	0	0	0	0	0	700	350	0	0	0	0
	鈴木 智子	一般	プレントィグローバル	350.0	0.0	0	0	0	0	0	0	0	0	0	0	0	0
58	松本 剛	一般	西港自動車学校	340.0	170.0	0	0	0	0	0	0	0	0	340	170	0	0
	東野 希美	一般	西日本シティ銀行	340.0	170.0	0	0	0	0	0	0	0	0	340	170	0	0
59	豊田 翔司	一般	北九州市役所	310.0	0.0	0	0	0	0	0	0	0	0	0	0	0	0
	堂山 美羽	一般	セビア	310.0	310.0	0	0	0	0	0	0	400	200	220	110	0	0
60	中西 勇介	一般	B-DASH	300.0	150.0	0	0	0	0	0	0	300	150	0	0	0	0
	西村 鮎奈	一般	B-DASH	300.0	150.0	0	0	0	0	0	0	300	150	0	0	0	0
60	近藤 早寿	一般	クラブ中務	300.0	150.0	0	0	0	0	0	0	300	150	0	0	0	0
	柴山 遥	高	東海大第五高校	300.0	150.0	0	0	0	0	0	0	300	150	0	0	0	0
60	諸熊 力	一般	バド市場	300.0	150.0	0	0	0	0	0	0	300	150	0	0	0	0
	伊藤 麻亜美	一般	セビア	300.0	150.0	0	0	0	0	0	0	300	150	0	0	0	0
60	谷川 七斗	一般	運動具屋クラブ	300.0	150.0	0	0	0	0	0	0	300	150	0	0	0	0
	阿次富 春香	一般	運動具屋クラブ	300.0	150.0	0	0	0	0	0	0	300	150	0	0	0	0
64	古賀 久臣	一般	能古中学校教諭	260.0	0.0	0	0	0	0	0	0	0	0	0	0	0	0
	小田原 恵美	一般	Be-Frees	260.0	260.0	0	0	0	0	0	0	300	150	220	110	0	0
64	結城 亮二	一般	バドグラフィティ	260.0	260.0	0	0	0	0	0	0	300	150	220	110	0	0
	大久保 悠華	一般	城西ウエズディ	260.0	0.0	0	0	0	0	0	0	0	0	0	0	0	0
66	諸隈 力	一般	バド市場	230.0	150.0	0	0	0	0	0	0	300	150	0	0	0	0
	有田 貴子	一般	STAYGOLD	230.0	80.0	0	0	0	0	0	0	0	0	160	80	0	0
67	野崎 勉	一般	サタナイ	220.0	110.0	0	0	0	0	0	0	0	0	220	110	0	0
	原 智美	一般	AA	220.0	110.0	0	0	0	0	0	0	0	0	220	110	0	0
68	菊池 洋平	一般	セビア	200.0	0.0	0	0	0	0	0	0	0	0	0	0	0	0
	佐和 紗月	一般	ビーハイブ	200.0	200.0	0	0	0	0	0	0	0	0	400	200	0	0
69	谷藤 準	一般	童心クラブ	160.0	80.0	0	0	0	0	0	0	0	0	160	80	0	0
	水篠 慶子	一般	バドグラフィティ	160.0	80.0	0	0	0	0	0	0	0	0	160	80	0	0
69	森上 健太	一般	クラブクローバー	160.0	80.0	0	0	0	0	0	0	0	0	160	80	0	0
	西村 裕美	一般	バドグラフィティ	160.0	80.0	0	0	0	0	0	0	0	0	160	80	0	0
69	千代丸 瑠	一般	ごちバド	160.0	80.0	0	0	0	0	0	0	0	0	160	80	0	0
	林田 彩	一般	ごちバド	160.0	80.0	0	0	0	0	0	0	0	0	160	80	0	0
69	有田 雄紀	一般	西日本シティ銀行	160.0	80.0	0	0	0	0	0	0	0	0	160	80	0	0
	有田 貴子	一般	STAYGOLD	160.0	80.0	0	0	0	0	0	0	0	0	160	80	0	0
73	甲斐 祐輝	一般	西日本シティ銀行	100.0	50.0	0	0	0	0	0	0	0	0	100	50	0	0
	田中 美里	一般	西日本シティ銀行	100.0	50.0	0	0	0	0	0	0	0	0	100	50	0	0
74	成相 圭	一般	バドグラフィティ	80.0	0.0	0	0	0	0	0	0	0	0	0	0	0	0
	水篠 慶子	一般	バドグラフィティ	80.0	80.0	0	0	0	0	0	0	0	0	160	80	0	0
74	森上 健太	一般	クラブクローバー	80.0	80.0	0	0	0	0	0	0	0	0	160	80	0	0
	藤井 詩穂	一般	佐賀女子クラブ	80.0	0.0	0	0	0	0	0	0	0	0	0	0	0	0
74	中田 祐樹	一般	BML	80.0	0.0	0	0	0	0	0	0	0	0	0	0	0	0
	水篠 慶子	一般	バドグラフィティ	80.0	80.0	0	0	0	0	0	0	0	0	160	80	0	0

規 約

第1章 総則

(名称)

第1条 この会は、福岡県バドミントン協会(以下「本会」という。)といい、外国に対しては、The Fukuoka Badminton Association (略称 F. B. A.)という。

(事務所)

第2条 本会は、事務所を福岡市に置く。

第2章 目的及び事業

(目的)

第3条 本会は、福岡県内におけるバドミントン界を統括し、代表する団体としてバドミントンを振興し、その健全な普及発達を図ることを目的とする。

(事業)

第4条 本会は、前条の目的を達成するために次の事業を行う。

- (1) バドミントンに関する調査、研究
- (2) バドミントンに関する講習会・講演会・研究会等の開催
- (3) バドミントン選手権大会その他の競技会の開催
- (4) バドミントンに関する刊行物の発行並びに斡旋
- (5) バドミンントンの競技力の強化
- (6) その他この会の目的達成に必要な事項

第3章 加盟団体及び会員登録

(加盟団体)

第5条 次に掲げる団体で、本会の趣旨に賛同するものは理事会及び評議員会において理事現在数及び評議員現在数のそれぞれ3分の2以上の賛同を得て、加盟団体となることができる。

- (1) 福岡県内各市郡を代表するバドミントン競技団体
- (2) 全県的に組織されたバドミントン競技団体

(資格の喪失)

第6条 本会の加盟団体は、次の事由によってその資格を喪失する。

- (1) 脱退
- (2) 団体の解散
- (3) 除名

(脱退)

第7条 本会の加盟団体が脱退しようとするときは、その事由を付した脱退届を提出し、理事会の同意を得なければならない。

(除名)

第8条 本会の加盟団体が、次の各号のいずれかに該当するときは、理事会及び評議員会の議決を経て、会長が除名することができる。

- (1) 本会の加盟団体としての義務に違反したとき。
- (2) 本会の名誉を傷つけ、又は本会の目的に違反する行為のあったとき。

(加盟分担金)

第9条 本会の加盟団体は、本会で定める加盟分担金を毎年納入しなければならない。

(登録)

第10条 第5条第1号に定める加盟団体は、その所属会員を本会に登録しなければならない。

2 登録に関し必要な事項は別に定める。

第4章 役員及び評議員

(役員)

第11条 本会に、次の役員を置く。

(1) 理事15名以上20名以内(うち会長1名、副会長若干名及び理事長1名とする。)

(2) 監事2名

(役員を選任)

第12条 理事及び監事は、評議員会において選任し、理事は互選で会長、副会長及び理事長を定める。

(理事の職務)

第13条 会長は、本会を代表し、会務を統括する。

2 副会長は会長を補佐し、会長に事故があるとき又は欠けたときは、会長が予め指名した順序により副会長がその職務を代行する。

3 理事長は、会長及び副会長を補佐し、理事会の議決に基づき業務を執行する。

4 理事長は、必要に応じ理事の中より副理事長を置くことができる。

5 理事は、理事会を組織し、本会の業務を決議し、執行する。

(監事の職務)

第14条 監事は、本会の会計を監査する。

(役員任期)

第15条 役員任期は、2年とする。但し、再任を妨げない。

2 補充又は増員により選任された役員任期は、前任者又は現任者の残任期間とする。

3 役員は、その任期満了後も後任者が就任するまで、なおその職務を行う。

(評議員の選出)

第16条 本会には、評議員を置く。

2 評議員は、加盟団体代表1名をもって、これに当てるものとする。

3 評議員が役員に就任したときは、評議員の資格を失う。この場合は、その者の属していた加盟団体から、これに代わる評議員を選出する。

(評議員の職務)

第17条 評議員は評議員会を組織し、この規約に定める事項のほか、会長が付議した事項に関して審議し、議決を行う。

第5章 名誉会長、顧問及び参与

(名誉役員)

第18条 本会に、名誉会長、顧問及び参与を置くことができる。

2 名誉会長、顧問及び参与は、理事会の推薦により会長が委嘱する。

3 名誉会長及び顧問は、重要な事項について、会長の諮問に応じ、意見を述べることができる。

- 4 参与は会長の必要と認める事項について、その諮問に応じ意見を述べることができる。

第6章 会議

(理事会の招集等)

第19条 理事会は、必要に応じ会長が招集する。但し、理事現在数の3分の1以上から、会議に付議すべき事項を示して、理事会の招集を請求されたときは、すみやかに理事会を招集しなければならない。

- 2 理事会の議長は、会長とする。

(理事会の定足数)

第20条 理事会は、理事現在数の2分の1以上の者が出席しなければ、開会し、議決することができない。但し、当該事項につき書面をもって予め意思を表示した者は、出席者とみなす。

- 2 理事会の議事は、この規約に別段の定めがある場合を除くほか、出席理事の過半数をもって決し、可否同数のときは、議長がこれを決める。

(評議員会)

第21条 この規約に別段の定めがある場合を除くほか、本会の業務に関する重要事項で理事会において必要と認める事項の決定については、理事会は予め評議員会の同意を得なければならない。

- 2 第19条及び前条の規定は、評議員会に準用する。この場合において、これらの規定中「理事会」及び「理事」とあるのは、「評議員会」及び「評議員」と読み替えるものとする。

第7章 会計

(経費の支弁)

第22条 本会の経費は、次に掲げるもので支弁する。

- (1)加盟分担金 (2)登録料 (3)事業収入 (4)補助金 (5)寄付金
(6)その他

(事業計画及び収支予算)

第23条 本会の事業計画及びこれに伴う収支予算は、毎会計年度開始前に会長が作成し、理事会及び評議員会の承認を得なければならない。

(収支決算)

第24条 本会の収支決算は、毎会計年度終了後会長が作成し、監事の意見を付け、理事会及び評議員会の承認を得なければならない。

(会計年度)

第25条 本会の会計年度は、毎年4月1日に始まり、翌年3月31日に終わる。

第8章 専門委員会

(専門委員会)

第26条 本会には、理事会の決議を経て専門委員会を設けることができる。

- 2 専門委員会は、第4条に掲げる事業のうち、必要な事業を行うものとする。
3 専門委員会の委員、運営その他必要な事項は理事会で定める。

第9章 事務局

(事務局)

第27条 本会には、事務を処理するため事務局を置く。

第10章 規約の変更及び解散

(規約の変更)

第28条 この規約は、理事会および評議員会において、出席者の3分の2以上の賛成をもって決しなければ、変更できない。

(解散)

第29条 本会の解散は、理事会及び評議員会において、理事現在数及び評議員現在数のそれぞれの4分の3以上の賛成をもって決しなければならない。

(残余財産の処分)

第30条 本会の解散に伴う残余財産は、理事会及び評議員会において、理事現在数及び評議員現在数のそれぞれの4分の3以上の賛成をもって決し、本会の目的に類似の目的を有する団体に寄付するものとする。

附 則

(施行期日)

1 改正後の福岡県バドミントン協会規約(以下「規約」という。)は、平成14年1月1日から施行する。

(適用区分)

2 規約第3章の規定は、平成14年度分の加盟分担金及び会員登録から適用し、平成13年度分については、従前の例による。

(市郡の暫定措置)

3 人口、競技者が非常に少ないなどやむを得ない理由により、複数の市郡を代表するバドミントン競技団体があり、その団体が次の要件を満たしている場合は、当分の間、その団体を規約第5条第1号の団体とみなして規約第5条の規定を適用する。

(1) 代表する地域内の全ての市郡にその市郡を代表するバドミントン競技団体が存在しないこと

(2) 代表する地域内の市郡が近接していること

(規約施行時の加盟団体)

4 規約施行時の規約第5条の加盟団体は、規約施行前の理事会で確定する。

(役員任期)

5 第15条の規定に関わらず、平成18年4月1日からの役員の任期を平成19年3月13日までの1年間とする。

附 則 (平成18年規約第1号)

この規約は、平成18年3月25日から施行する。

専 門 委 員 会 規 程

(専門委員会の設置)

第1条 福岡県バドミントン協会(以下「本会」という。)規約第26条の規定に基づいて、専門委員会を設ける。

(専門委員会の名称及び所掌事務)

第2条 専門委員会の名称及び所掌事務は、次のとおりとする。

(1)総務委員会

- ア 総務に関すること
- イ 他の専門委員会に属しないこと

(2)競技審判委員会

- ア 競技会の開催に関すること
- イ 審判員の養成に関すること
- ウ その他本会に係る競技審判研究事業に関すること

(3)強化委員会

- ア 選手強化に関すること
- イ 指導者の養成に関すること
- ウ その他本会に係る強化指導研究事業に関すること

(委員)

第3条 専門委員会に、次の委員をおく。

- (1) 委員長 1名
- (2) 委員 若干名
- (3) 拡大委員 若干名

2 委員長及び委員は、理事のうちから理事長が理事会に諮って指名する。ただし、理事会を開催する暇がないときは、理事長が指名することができる。

3 拡大委員は、学識経験者のうちから委員長が委員会に諮って指名することができる。

(任期)

第4条 委員の任期は、本会役員に準ずる。

(委員会)

第5条 委員会は、委員長が招集してその議長となる。

2 委員の定数の半数以上の者から、会議に付議すべき事項を示して、委員会の招集の請求があつたときは、委員長は委員会を招集しなければならない。

(定足数等)

第6条 委員会は、委員の定数の半数以上の委員が出席しなければ会議を開くことができない。

2 委員会の議事は、出席委員の過半数をもって決し、可否同数のときは、議長がこれを決める。

(部会)

第7条 委員会は、委員会の決議を経て必要な部会を設けることができる。

(記録)

第8条 委員長は、会議録を作成し理事長に報告しなければならない。

附 則

この規程は、公布の日から施行する。

附 則

この規程は、平成25年4月13日から施行する。

理 事 選 出 規 程

第1条 理事は20名以内とし、原則として下記表の区分に基づき選出する。

区 分		加 盟 団 体						選出数	
規 約 第 五 条 (1) の 団 体	市	政令 指定都市	2	福岡市				2名	
				北九州市				2名	
	郡	北九州地区	3	中間市	遠賀郡	京築地区		1名	
		筑豊地区	2	飯塚嘉麻	田川地区			1名	
	協 会	福岡地区	9	筑紫野市	春日市	大野城市	太宰府市	古賀市	1名
				宗像地区	那珂川町	糟屋郡	糸島市		
(2) の 団 体	連 盟 等	7	高等学校体育連盟 小学生連盟 中学校体育連盟 学生連盟 教職員連盟 実業団連盟 レディース連盟				2名		
			学 識 経 験 者						

但し、理事候補者が定数に満たない場合には、学識経験者をそれに充当することができる。

第2条 役員選考委員会の設置

改選にあたっては、選考委員会（以下「委員会」という。）を設置することとし、構成員は、評議員会出席者の中から、会長・副会長・理事長・副理事長より2名、政令指定都市より各1名、北九州・筑豊・福岡・筑後の各地区より各1名、連盟等より1名を人選する。

第3条 役員改選の順序

- (1) 評議員会にて委員会設置
- (2) 委員会で理事候補者の推薦
- (3) 委員会で会長・副会長・理事長を推薦
- (4) 委員会より評議員会へ答申し、承認を受ける
- (5) 委員会の解散

第4条 この規程の改廃は、理事会の議決を経て行うものとする。

附 則

この規程は、平成14年1月1日から施行する。

附 則

この規程は、平成15年11月15日から施行する。

附 則

この規程は、平成22年7月3日から施行する。

附 則

この規程は、平成25年3月23日から施行する。

附 則

この規程は、平成25年4月13日から施行する。

附 則

この規程は、平成28年3月19日から施行する。

会 員 登 録 規 程

第1条 福岡県バドミントン協会規約(以下「規約」という。)第3章第10条第2項の規定によりこの規程を定める。

第2条 規約第5条第1号の加盟団体(以下「市郡協会」という。)に所属する者は、その住所の市郡協会を通して登録しなければならない。

第3条 登録は、所定の様式に登録料を添えて行なうこと。

第4条 登録料は、理事会の議を経て別に定める。

第5条 登録は、毎年これを更新するものとする。

第6条 登録は、同時に二つ以上の市郡協会からすることはできない。

第7条 登録者が第2条の登録事項を変更する場合は、所属する市郡協会に届け出なければならない。

2 市郡協会は、前項の届出があった場合は、ただちに本会に届け出るものとする。

第8条 第3条に定める登録書類と登録料又は前条第2項の変更届出書類が、福岡県バドミントン協会以下(「本会」という。)事務局に届けられた時をもって登録又は変更手続きを完了とする。

2 登録者のうち競技者の移籍については、当該市郡協会代表者相互の承認を要する。

3 登録者のうち日本国籍以外の国籍を有する競技者の競技会参加は、財団法人日本バドミントン協会大会運営規程第15条による。

第9条 外国人競技者とは、日本国以外の国籍を有する者をいう。但し、日本国で出生し、引き続き国内に居住している者を除く。

2 外国人競技者は、登録に際し次の書類を本会に提出して、その審査を受けなければならない。

(1)国籍保有国協会の推薦書及び同意書(但し19歳未満者を除く。)

(2)公的機関の発行する日本国入国の証明書及び6ヶ月以上日本国に居住している証明書

第10条 本会の登録者については、財団法人日本バドミントン協会の登録者に関する諸規定を準用する。

第11条 登録者が次の各号のいずれかに該当するときは、理事会の決議を経て、会長がこれを除名することができる。

(1)前条で準用する財団法人日本バドミントン協会競技者資格規程の登録者に関する違反行為があったとき。

(2)虚偽の申請があったとき。

附 則

1 この規程は、平成14年4月1日から施行する。

2 第2条の規定にかかわらず、市郡協会が存在しない市郡に住所を有する者は、当分の間、その居住地について本会が指定する市郡協会を通して登録をすることができる。

表 彰 規 程

第1条 この規定は、福岡県バドミントン協会(以下「本協会」という)の発展に顕著な功績のあった団体及び個人を表彰することを目的とする。

第2条 表彰は、次のいずれかの基準に該当するものについて行う。

- 1 本協会の育成、振興のために顕著な功績のあった団体及び個人
- 2 本協会の発展のため、関連性のある事項に顕著な功績のあるもの
- 3 その他、理事会において適当と認めたもの

第3条 被表彰者の推薦は、理事が行う。ただし、本協会事務局は、必要に応じ被表彰者を推薦することができる。

第4条 被表彰者は、理事会において審議決定する。

第5条 この規定の改廃は、理事会において決定する。

附 則

この規程は、平成9年3月20日から施行する。

表 彰 規 程 細 則

第1項 表彰規程第2条の基準によりこの規程を定める。

第2項 感謝状をあたえる基準

- 1 10年以上、本協会の育成、振興のために顕著な功績のあった団体及び個人
- 2 本協会の発展のため、関連性のある事項に顕著な功績のあるもの
- 3 会長、副会長、理事長、理事を10年以上歴任し、その功績顕著なもの
- 4 その他、理事会において適当と認めたもの

第3項 技能賞をあたえる基準

- 1 各種全日本大会において優勝した団体及び個人、またはこれに準ずる成績をおさめた団体及び個人
- 2 国際試合に日本代表として参加し、特に優秀な成績をおさめた団体及び個人

第4項 表彰は、原則として毎年1回、本協会評議員会の際に行う。

第5項 この細則の改廃は、理事会において決定する。

附 則

この規程は、平成9年3月20日から施行する。

奨励金交付要綱

(趣旨)

第1条 この要綱は、公益財団法人日本バドミントン協会が主催する全国大会（団体戦）に、本県チームの選手として選抜され出場する個人に対し、奨励金を交付することにより、選手を激励し、もって競技力とチームワークの向上を図り、バドミントン競技の振興に寄与することを目的とする。

(交付対象事業)

第2条 奨励金の交付対象事業は、次に掲げるものをいう。

- (1) 日本バドミントンジュニアグランプリ
- (2) 全日本中学生バドミントン選手権大会
- (3) 全国小学生バドミントン選手権大会団体戦
- (4) 全日本レディースバドミントン選手権大会都道府県対抗団体戦
- (5) 日本スポーツマスターズ

(交付対象者)

第3条 奨励金の交付対象者は、本協会に登録している個人で、前条の各号に規定する全国大会に出場する者とする。なお、前条第4号については、第一代表の者とする。

(奨励金)

第4条 奨励金の額は、1人につき、1万円とする。

(交付申請)

第5条 奨励金の交付を受けようとするもの（以下「申請者」という。）は、奨励金交付申請書に参加者名簿を添えて、会長に提出するものとする。

(代理申請)

第6条 前条の規定にかかわらず、申請者の所属する団体の代表者は代理で申請できるものとする。

(申請書提出期限)

第7条 申請書の提出期限は、全国大会等の開催日の前までとする。

(交付決定)

第8条 会長は、奨励金の申請があったときは、速やかに交付の可否を決定し、申請者に通知するものとする。

(出場報告書)

第9条 奨励金の交付を受けたものは、全国大会の終了後、成績を速やかに会長に報告するものとする。

(交付決定の取消し)

第10条 会長は、交付決定者が次の各号のいずれかに該当すると認めるときは、奨励金の交付決定を取り消すことができる。

- (1) 虚偽の申請等の不正な手段により奨励金の交付を受けたとき
- (2) 第3条に規定する交付対象者の要件を満たさなかったとき
- (3) その他会長が交付することが適当でないと認めたとき

2 会長は、前項の規定により交付決定を取り消した者に、すでに奨励金を交付しているときは、奨励金の返還を求めることができる。

(補則)

第11条 この要綱に定めるもののほか必要な事項は、会長が別に定める。

第12条 この要綱の改廃は、理事会において定める。

附 則 (平成22年7月3日)

この要綱は、公布の日から施行する。

附 則

この要綱は、平成26年3月22日から施行する。

附 則

この要綱は、平成27年4月1日から施行する。

ジュニア強化委託事業実施要綱

(事業の目的)

第1条 本事業は、全国で戦える高校生及び小学生競技者の育成、強化を目的とする。

(委託先)

第2条 本事業は、福岡県高等学校体育連盟バドミントン専門部及び福岡県小学生バドミントン連盟に委託して実施するものとする。

(委託期間)

第3条 委託期間は、当該年度4月1日から当該年度1月31日までの間とする。

(委託金の額)

第4条 委託金の額は、前年度高校生登録者数及び前年度小学生登録者数に200円を乗じて得られる金額を上限とする。

(委託事業の内容)

第5条 委託事業の内容は、高校生及び小学生の選手強化を目的とする強化練習会及び合宿等とする。

(実施結果報告書)

第6条 受託者は、委託事業が終了したときは、すみやかに、次の事項を本会に報告するものとする。(特に様式は、定めません。)

- ① 実施内容
- ② 期間
- ③ 場所
- ④ 参加者数
- ⑤ 収支決算
- ⑥ 責任者名

(審査及び交付)

第7条 受託者から実施結果報告書の提出があったときは、総務委員会において、事業内容が目的に達しているか否かを審議し、合格であったときは、受託者に対し、本事業委託金を交付する。ただし、委託金の交付については、該当年度会員登録完了後とする。

(改廃)

第8条 この要綱の改廃は、理事会において定める。

附 則

この要綱は、平成27年4月1日から施行する。



福岡県バドミントン協会

fbap@live.jp <http://www.u-zak.ne.jp/FBA-P>

【事務局】

〒814-0111 福岡市城南区茶山5-21-7佐竹養一気付

Tel/Fax 092-595-3261