

**F**UKUOKA  
**B**ADMINTON  
**A**SSOCIATION



Since 1948.1.20



福岡県バドミントン協会

平成26年度  
2014

- 執行体制
- 加盟団体事務局（会員登録窓口）
- 加盟団体・登録について
- 活動方針
- 事業一覧
- 事業報告
- 会員登録状況
- 表彰
- 大会日程
- 審判員資格者通信
- 大会参加状況
- 強化委員会中学部報告
- 強化委員会報告
- 国民体育大会代表選手・結果
- 強化指定選手・ジュニア強化指定選手

- 第69回 国民体育大会予選会
- 第37回 福岡県社会人バドミントン選手権大会
- 第66回 福岡県総合バドミントン選手権大会
- 第11回 福岡県ダブルス年代別バドミントン選手権大会
- 第34回 福岡県小学生選抜バドミントン大会
- 第12回 福岡県小学生バドミントン大会
- 公認審判員資格検定会
- 第10回 指導者講習会
- 福岡県レディス30周年記念
- ランキング表

- ◆協会規約
- ◆専門委員会規程
- ◆理事選出規程
- ◆会員登録規程
- ◆表彰規程・表彰規程細則
- ◆奨励金交付要綱

## 平成26年度 執行体制

|      |      |
|------|------|
| 名誉会長 | 四島 司 |
|------|------|

|     |       |
|-----|-------|
| 会 長 | 本田 正寛 |
|-----|-------|

|     |       |
|-----|-------|
| 副会長 | 淵上 英紀 |
|     | 鎗水 浩吉 |
|     | 横溝 安伸 |

|     |       |
|-----|-------|
| 理事長 | 佐竹 養一 |
| 事務局 | 米倉 敬子 |



本田 正寛 会長

|     |       |
|-----|-------|
| 顧 問 | 辰市 祐昭 |
|-----|-------|

|     |       |
|-----|-------|
| 監 事 | 伊藤 龍峰 |
|     | 江口 俊彦 |

◎は委員長、○は理事

|         |
|---------|
| 総務委員会   |
| ◎ 緒方 蓉子 |
| ○ 安部 悦子 |
| ○ 小形 公一 |
| ○ 服部 秀喜 |
| ○ 平野 清太 |
| ○ 森嶋 通之 |

|         |
|---------|
| 競技審判委員会 |
| ◎ 日高 澄具 |
| ○ 日高 義治 |
| ○ 真子 圭子 |
| 岩崎 重男   |
| 鹿毛 巖    |
| 濱田 和宏   |
| 古田 謙二   |
| 三好 滋久   |
| 柳 千鶴子   |
| 矢野 文雄   |

|         |        |         |
|---------|--------|---------|
| 強化委員会   |        |         |
| ◎ 有田 仁志 |        |         |
| 成年の部    | 中学部    | 高校部     |
| 宮崎 賢一   | ○ 松本 武 | ○ 明神 憲一 |
| 武田 信一郎  | 古賀 久臣  | 目野 俊昭   |
| 岩下 裕一   | 田中 泰敏  | 成富 勝彦   |
| 小出 寿郎   | 宇津 早也香 | 荒木 秀文   |
| 永井 寿    | 坂本 哲   | 普及指導部   |
| 小学部     | 横溝 安伸  | ○ 平野 一美 |
| ○ 八色 敬三 |        | ○ 門司 政廣 |
| 池田 明男   |        | 和田 功夫   |
| 満石 忠博   |        |         |
| 宇津 早也香  |        |         |
| 真鍋 聡    |        |         |

平成26年度 加盟団体事務局（会員登録窓口）

（市郡関係）

| No. | 団体名           | 担当者    | 郵便番号     | 住所                 | 連絡先           |
|-----|---------------|--------|----------|--------------------|---------------|
| 1   | 北九州市バドミントン協会  | 服部 秀喜  | 807-1134 | 北九州市八幡西区茶屋の原4-2-11 | 093-617-1033  |
| 2   | 福岡市バドミントン協会   | 坂口 孝裕  | 813-0025 | 福岡市東区青葉4-16-6      | 092-201-2529  |
| 3   | 飯塚・嘉麻バドミントン協会 | 渡辺 憲太郎 | 820-0011 | 飯塚市柏の森669-1        | 0948-22-5407  |
| 4   | 大牟田市バドミントン協会  | 蓮尾 晶子  | 836-0026 | 大牟田市浜田町25-15       | 0944-43-1902  |
| 5   | 久留米市バドミントン協会  | 小形 公一  | 830-0072 | 久留米市安武町安武本597-3    | 0942-26-3248  |
| 6   | 直方市バドミントン協会   | 保坂 秀則  | 822-0034 | 直方市山部405-3         | 0949-24-0879  |
| 7   | 田川地区バドミントン協会  | 郡谷 忠士  | 822-0221 | 京都郡みやこ町犀川山鹿70-43   | 0930-42-0865  |
| 8   | 柳川市バドミントン協会   | 武松 正   | 832-0806 | 柳川市三橋町柳河897-2      | 0944-72-2303  |
| 9   | 大川市バドミントン協会   | 藤原 賢二  | 832-0005 | 柳川市西蒲池806          | 090-8226-6389 |
| 10  | 中間市バドミントン連盟   | 三好 滋久  | 809-0031 | 中間市小田ヶ浦1-5-20      | 093-244-2925  |
| 11  | 小郡市バドミントン連盟   | 吉光 勇治  | 838-0138 | 小郡市寺福童941-4        | 0942-72-0570  |
| 12  | 筑紫野市バドミントン協会  | 西岡 昌彦  | 818-0061 | 筑紫野市紫2-3-25        | 092-922-9128  |
| 13  | 春日市バドミントン協会   | 吉田 純子  | 816-0851 | 春日市昇町5-70          | 092-501-4973  |
| 14  | 大野城市バドミントン連盟  | 長野 義詔  | 816-0901 | 大野城市乙金東1-6-8       | 092-503-5498  |
| 15  | 宗像地区バドミントン協会  | 元岡 鋼基  | 811-4183 | 宗像市土穴91            | 0940-32-0780  |
| 16  | 太宰府市バドミントン協会  | 叶 美紀   | 811-1346 | 福岡市南区老司1-26-1-201  | 092-401-8077  |
| 17  | 糸島市バドミントン協会   | 倉岡 毅   | 819-1131 | 糸島市篠原東1-2-45       | 092-323-6172  |
| 18  | 古賀市バドミントン協会   | 桜井 真理子 | 811-3106 | 古賀市日吉2-10-1-1207   | 092-943-1370  |
| 19  | 那珂川町バドミントン連盟  | 大石 周司  | 811-1216 | 筑紫郡那珂川町観晴が丘1-3-103 | 090-7479-0070 |
| 20  | 糟屋郡バドミントン協会   | 坂口 五男  | 811-0121 | 糟屋郡新宮町美咲2-20-1-232 | 090-6278-1050 |
| 21  | 遠賀郡バドミントン協会   | 石井 宏紀  | 811-4228 | 遠賀郡岡垣町東松原1-6-6     | 093-283-4145  |
| 22  | 朝倉市郡バドミントン協会  | 川野 淳一  | 838-1316 | 朝倉市大庭518           | 0946-52-0316  |
| 23  | うきは市バドミントン協会  | 杓形 さゆみ | 839-1321 | うきは市吉井町1002-45     | 0943-76-4135  |
| 24  | 京築地区バドミントン協会  | 加藤 淳仁  | 824-0221 | 京都郡みやこ町犀川山鹿361     | 0930-42-0424  |
| 25  | みやま市バドミントン協会  | 坂口 浩二  | 839-0205 | みやま市高田町南新開935-2    | 0944-22-4641  |

(連盟関係)

| No. | 団体名           | 担当者   | 郵便番号     | 住所                      | 連絡先           |
|-----|---------------|-------|----------|-------------------------|---------------|
| 1   | レディースバドミントン連盟 | 安部 悦子 | 811-3217 | 福津市中央4-3-7              | 0940-42-3365  |
| 2   | 実業団バドミントン連盟   | 副島 浩史 | 813-0013 | 福岡市東区香椎駅前3-4-28-101     | 092-671-1124  |
| 3   | 教職員バドミントン連盟   | 日高 義治 | 818-0111 | 福岡市西区愛宕浜3-2-2<br>福岡女子高校 | 092-881-7344  |
| 4   | 学生バドミントン連盟    | 寺坂 萌  | 802-0841 | 北九州市小倉南区北方2-20-9-1005   | 080-6334-2919 |
| 5   | 高体連バドミントン専門部  | 明神 憲一 | 807-0872 | 北九州市八幡西区浅川2-18-30-207   | 093-602-2248  |
| 6   | 中体連バドミントン専門部  | 坂本 哲  | 807-0853 | 北九州市八幡西区鷹見台2-3-15       | 093-602-3584  |
| 7   | 小学生バドミントン連盟   | 服部 秀喜 | 807-1134 | 北九州市八幡西区茶屋の原4-2-11      | 093-617-1033  |

【加盟団体・登録について】

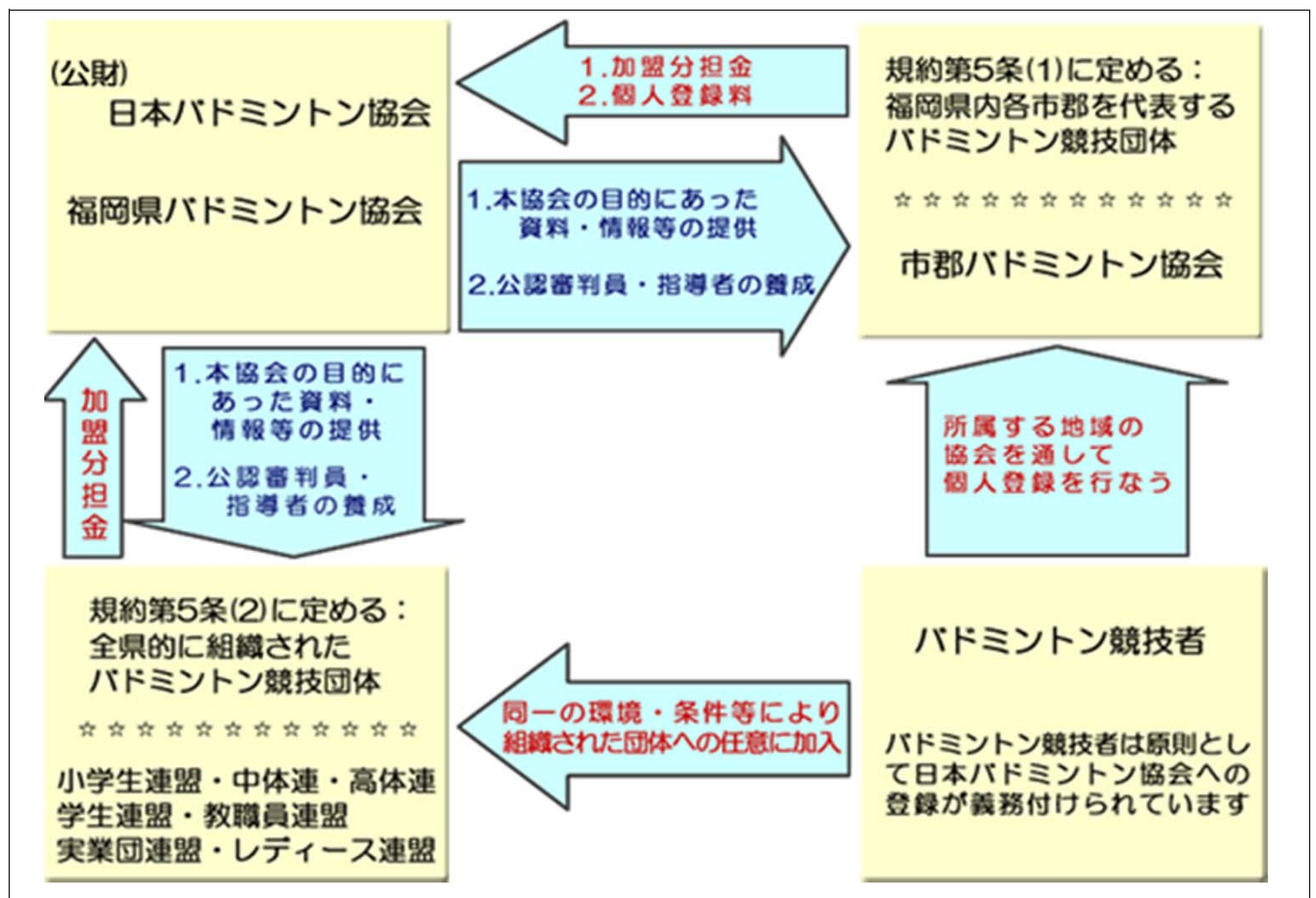

## 平成26年度 協会活動方針

本協会は、県内バドミントン界をより躍進させ、会員のための活動を積極的に推進する。

### 《目標》

- 1 加盟団体と連携し、会員の拡大と組織基盤の拡大を図る。
- 2 指導力の向上及び審判技術・競技会運営技術の向上を図る。
- 3 小・中・高の一貫指導体制づくりを推進し、競技力の向上を図る。
- 4 平成27年度全日本社会人大会並びに全国小学生大会開催に向けた体制の確立を図る。

### 《目標達成のための主要活動》

#### 1 総務委員会

- ① 加盟団体との連携・協調による会員の拡大
- ② 未加盟団体の把握と加盟の推進
- ③ 例規の整備
- ④ 全国大会、九州大会の招致、運営のあり方の検討
- ⑤ 財源確保の検討
- ⑥ 大会参加者資格チェックのあり方の研究及びサンプル調査実施
- ⑦ 日本協会登録システム導入に伴う登録手続き変更への対応
- ⑧ 平成27年度全日本社会人大会並びに全国小学生大会の運営準備

#### 2 競技審判委員会

- ① 競技会要項・会場の検討
- ② 競技会の運営及び競技役員育成
- ③ 競技会のあり方についての指導・助言
- ④ 競技規則等の伝達講習会の開催
- ⑤ 県内ランキング制の維持及び研究
- ⑥ 公認審判員の有資格者の拡大  
協会役員・加盟団体役員・専門委員への拡大  
中学生・高校生・全国大会出場者等への拡大
- ⑦ 平成27年度全日本社会人大会並びに全国小学生大会の競技運営準備

#### 3 強化委員会

- ① 選手強化事業（目標：国体8位以内入賞）の積極的な推進
- ② 強化指定選手のジュニアからの一貫指導体制充実事業の推進
- ③ 競技者育成プログラムアクションプラン（行動計画）の策定
- ④ ジュニアの全国大会予選会の開催及び同全国大会への指導員の派遣
- ⑤ 公認指導者の有資格者の拡大  
公認指導者養成講習会の開催
- ⑥ 技術講習会マニュアルの作成（初級、中級、指導者）
- ⑦ 全国小学生大会に向けた選手強化事業の実施

## 平成26年度 事業報告

| 月  | 日           | 事業および行事名                   | 会場地  | 担当委員会   | 開催会議名              |                    |
|----|-------------|----------------------------|------|---------|--------------------|--------------------|
| 4  | 12(土)～13(日) | 国体予選(少年の部)                 | 久留米市 | 強化,競技審判 | 競技審判(4/13)         |                    |
|    | 18(金)       | スポーツフェスタふくおか(県民体育大会)担当者説明会 | 福岡市  | 競技審判    |                    |                    |
|    | 24(木)       | (公財)福岡県体育協会加盟団体理事長会        | 福岡市  | 理事長     |                    |                    |
| 5  | 8(木)        | 県選手強化事業説明会                 | 福岡市  | 理事長、強化  |                    |                    |
|    | 23(金)       | 県選手強化推進実行委員会ヒヤリング          | 福岡市  | 強化、事務局  |                    |                    |
|    | 25(日)       | 審判技術講習会・検定会                | 福岡市  | 競技審判    |                    |                    |
|    | 27(火)       | スポーツフェスタふくおか(県民体育大会)市郡説明会  | 福岡市  | 競技審判    |                    |                    |
|    | 30(金)       | (公財)福岡県体育協会評議員会            | 福岡市  | 日高      |                    |                    |
| 6  | 8(日)        | (公財)日本バドミントン協会評議員会         | 東京   | 理事長、日高  | 強化(6/15)           |                    |
|    | 14(土)～15(日) | 国体予選(成年の部)                 | 久留米市 | 強化,競技審判 |                    |                    |
|    | 15(日)       | 日本スポーツマスターズ予選              | 久留米市 | 競技審判    |                    |                    |
|    | 15(日)       | 全日本ジュニア選手権大会予選(ジュニア新人の部単)  | 岡垣町  | 強化、競技審判 |                    | 理事会・評議員会<br>(6/29) |
|    | 28(土)       | ジュニアグランプリ選考会(中学生)          | 北九州市 | 強化、競技審判 |                    |                    |
| 7  | 19(土)～21(月) | 国体強化練習会                    | 北九州市 | 強化      | 総務(7/27)           |                    |
|    | 27(日)       | 第37回社会人選手権大会               | 福岡市  | 競技審判    |                    |                    |
| 8  | 11(月)～12(火) | 全日本ジュニア選手権大会予選(ジュニアの部)     | 久留米市 | 強化、競技審判 |                    |                    |
|    | 13(水)～15(金) | ジュニア選抜合宿(小中学生)             | 久留米市 | 強化      |                    |                    |
|    | 9(土)～10(日)  | 国体強化練習会                    | 行橋市  | 強化      |                    |                    |
|    | 22(金)       | 九州バドミントン連盟理事長会             | 熊本県  | 理事長     |                    |                    |
|    | 22(金)～24(日) | 国体九州ブロック大会審判員派遣            | 熊本県  | 競技審判    |                    |                    |
|    | 22(金)～24(日) | 国体九州ブロック大会選手派遣             | 熊本県  | 強化      |                    |                    |
| 9  | 13(土)～15(月) | 国体強化練習会                    | 北九州市 | 強化      |                    |                    |
|    | 18(木)       | 第69回国民体育大会結団式、代表監督会議       | 福岡市  | 理事長、強化  |                    |                    |
|    | 21(日)       | 第57回県民体育大会                 | 大川市  | 競技審判    |                    |                    |
|    | 28(日)       | 第11回福岡県ダブルス年代別大会           | 久留米市 | 競技審判    |                    |                    |
| 10 | 13(月)～16(木) | 第69回国民体育大会選手派遣             | 長崎県  | 強化      | 競技審判(10/5)         |                    |
| 11 | 13(木)       | 第69回国民体育大会解団式、反省会          | 福岡市  | 理事長、強化  |                    |                    |
|    | 21(金)～23(日) | 第14回ジュニアグランプリ2014監督コーチ派遣   | 宮城県  | 強化      |                    |                    |
| 12 | 13(土)       | 全日本中学生選手権大会選手選考会           | 大川市  | 強化      |                    |                    |
|    | 21(日)～25(木) | 第23回全国小学生選手権大会監督コーチ派遣      | 新潟県  | 強化      |                    |                    |
| 1  | 4(日)～7(水)   | 九州地区ジュニア強化合宿選手指導者派遣        | 鹿児島県 | 強化      | 総務(1/23)           |                    |
|    | 10(土)～12(月) | ジュニア選抜合宿(中学生)              | うきは市 | 強化      |                    |                    |
| 2  | 14(土)       | 九州バドミントン連盟理事会              | 福岡市  | 理事長     | 競技審判(2/15)         |                    |
|    | 21(土)～22(日) | 第66回福岡県総合選手権大会             | 北九州市 | 競技審判    |                    |                    |
| 3  | 1(日)        | 日本協会会員登録システムサポート研修会        | 福岡市  | 登録担当者   | 理事会・評議員会<br>(3/21) |                    |
|    | 3(火)        | (公財)福岡県体育協会評議員会            | 福岡市  | 日高      |                    |                    |
|    | 7(土)        | 第34回中学生選抜大会                | 大川市  | 強化      |                    |                    |
|    | 14(土)       | (公財)日本バドミントン協会評議員会         | 東京   | 理事長、日高  |                    |                    |
|    | 20(金)～22(日) | 第15回全日本中学生選手権大会監督コーチ派遣     | 新潟県  | 強化      |                    |                    |

# 平成26年度事業報告

(平成26年4月1日～平成27年3月31日)

## 1 会員登録

今年度の会員数は7,603名でした。前年度に比べ244名の増となりました。一般が29名増の1,660名、大学生が71名増の373名、高校生が120名増の2,939名、中学生が52名増の1,784名、小学生が28名減の847名となっています。公認審判員有資格者の増により全体的には増加がありました。特に小学生の減少が気になることです。地区別に見ると、昨年度同様、北九州地区、福岡地区及び筑後地区は増加が見られたものの、筑豊地区においては減少が見られました。また、市郡協会によっては、小学生、中学生などそれぞれの区分において全く登録がない団体もあり、適正登録の推進と会員の拡大に向けた取組みが必要であることが窺えます。

## 2 普及指導事業

### (1)ジュニア対策

JOCジュニアオリンピックカップ第33回全日本ジュニアバドミントン選手権大会ジュニア新人の部の予選会を6月15日に岡垣サンリーアイにおいて、また、ジュニアの部予選会を8月11日、12日の両日に久留米市みづま総合体育館において開催しました。さらに、第13回日本ジュニアグランプリ2014予選会(中学生の部)を、6月28日に北九州市立的場池体育館で、第15回全日本中学生選手権大会一次予選会を12月13日に大川市民体育館において開催しました。

### (2)全国大会出場奨励

第13回日本ジュニアグランプリ2014、第23回全国小学生選手権大会、第15回全日本中学生選手権大会及び第32回全日本レディース選手権大会都道府県対抗への出場を支援しました。この結果、ジュニアグランプリでは男女ともに第5位、全国小学生大会女子の部が第5位、全日本レディース大会では4年連続の優勝は逃したものの準優勝を飾りました。

## 3 育成事業

### (1)審判講習・検定会

(公財)日本バドミントン協会公認審判員資格検定会を、福岡市協会、北九州市協会、久留米市協会、春日市協会、小学生連盟、大牟田市協会、朝倉市郡協会からの要請を受けて実施し285名の方が新たに審判資格を取得されました。この結果、公認審判員の有資格者は、昨年度末よりも100名増加し、福岡地区448名、北九州地区503名、筑豊地区21名、筑後地区254名、合計1,226名となりました。



## (2) 競技役員育成

国体予選、県社会人大会、県総合大会の3大会を競技役員育成大会として位置づけ、これらの大会において審判資格者の質の維持と向上のために公認審判員の活用をお願いし、協力していただいた公認審判員の方々に活動の支援を行いました。また、競技会役員の育成と拡大を図るために国体予選を主管した久留米市バドミントン協会に運営費補助を行いました。

## (3) 指導者育成

第10回指導者講習会・公認スポーツ指導者義務研修会を11月30日(日)に久留米工業高等専門学校において開催しました。他県からの受講者を含め94名が受講しました。講師には、筑波大学名誉教授の阿部一佳先生を迎え、レベルの高い講習会となりました。(26年度末現在の福岡県の公認スポーツ指導者は、上級コーチ1名、コーチ7名、上級指導員1名、指導員52名)

# 4 強化事業

## (1) 選手強化事業(国体対策)

国体九州ブロック大会対策として、代表監督・選手による強化合宿を8月19日～21日に久留米市みづま総合体育館において実施し、さらに成年男子は10月3日から5日まで名古屋市大同特殊鋼体育館において、また成年女子は10月4日から5日まで山口県下松市民体育館において実施しました。

## (2) 一貫指導体制整備事業(ジュニア対策)

小中学生を対象とした選抜合宿を、夏季は、8月13日から15日まで久留米総合スポーツセンター県立体育館等において、冬季は、1月10日から12日までうきは市総合体育館において実施しました。また、小学生遠征合宿を7月30日から31日まで熊本県八代市、中学生遠征合宿を9月27日から28日まで愛媛県新居浜市において実施しました。全国小学生大会対策としては、強化練習会を12月6日に篠栗町民体育館において実施しました。全日本中学生大会対策としては、1月4日から7日まで鹿児島県で開催された九州地区ジュニア強化合宿に4名派遣し、2月28日から3月1日まで熊本県玉名市で開催された九州中学生大会に参加し、さらに、強化練習会を3月15日に北九州市立曾根体育館において実施し競技力の向上を図りました。なお、九州地区ジュニア合宿には、高校生についても8名派遣しました。

## (3) 指導者の派遣

第13回日本ジュニアグランプリ2014及び第23回全国小学生選手権大会には監督、コーチを4名派遣し、第15回全日本中学生選手権大会には監督、コーチを2名派遣し適切な指導、助言に努めました。なお、全国大会への監督、コーチの派遣費用の一部に充てるため各予選会の出場者1,940人から388,000円の協力がありました。ありがとうございました。

#### (4)九州競技力向上対策

九州連盟が主催する競技力向上事業への負担を行いました。これにより、高校生と中学生を対象とした強化合宿が鹿児島県において1月4日から7日まで実施されました。また、小学生を対象とした強化練習会が熊本県八代市において11月22日から24日まで実施されました。

#### (5)国体参加

8月22日から24日まで熊本県八代市で開催された九州ブロック大会に成年女子、少年男子及び少年女子を派遣し、成年女子及び少年女子が勝ち抜き、全県出場の成年男子に加えて本国体への出場権を獲得しました。また、10月13日から16日まで長崎市で開催された本国体に成年男子(1回戦敗退)、成年女子(1回戦敗退)、少年女子(2回戦敗退)を派遣しました。

### 5 広報事業

ホームページの活用を行い、大会要項の周知や大会結果、レポート等を掲載することにより競技者の拡大や関心者への普及を行いました。また、年報を作成し加盟団体に配付することにより、県協会事業の詳細な報告を行いました。

### 6 表彰事業

表彰規定第3項第1号の規定により各種全国大会において優勝した団体及び個人として、関谷真由(第53回全日本教職員バドミントン選手権大会一般女子シングルス)、北九州工業高等専門学校女子部(第38回全日本高等専門学校バドミントン選手権大会女子団体、監督:本郷一隆、選手:中村有沙、松本佳奈子、小林亮子、山本悠加、工藤春香、末綱みのり、楠城由佳)、楠城由佳(第38回全日本高等専門学校バドミントン選手権大会女子シングルス)、松田美穂(第31回全日本シニアバドミントン選手権大会女子30歳以上ダブルス)、大石瞳(同女子35歳以上シングルス)、金子正子・田村富士美(同女子45歳以上ダブルス)、川谷明子・堂山貴美子(同女子50歳以上ダブルス)、桶本百合子(同女子65歳以上シングルス・同ダブルス)、廣瀬勇夫(同男子70歳以上ダブルス)に技能賞を贈りました。(敬称略)

### 7 その他

#### (1)第51回九州ろうあ者スポーツ大会第8回バドミントン競技

5月17日に大野城市総合運動公園体育館において、沖縄県を除く7県から44名の参加で開催されました。大野城市バドミントン連盟が大会運営を行うとともに30名の方が審判員等として協力されました。

#### (2)2014第6回スペシャルオリンピックス日本夏季ナショナルゲーム・福岡

11月2日と3日の両日に宗像市のグローバルアリーナにおいて開催されました。選手52名が参加し、本協会競技審判部が大会運営を行うとともに宗像地区バドミントン協会から審判員として延64名が協力されました。

平成26年度 会員登録状況

| 団体名   | 登録数   |       |       | 一般    |     |     | 学生  |     |     | 高校生   |       |       | 中学生   |     |       | 小学生 |     |     |
|-------|-------|-------|-------|-------|-----|-----|-----|-----|-----|-------|-------|-------|-------|-----|-------|-----|-----|-----|
|       | 総数    | 男     | 女     | 計     | 男   | 女   | 計   | 男   | 女   | 計     | 男     | 女     | 計     | 男   | 女     | 計   | 男   | 女   |
| 福岡県   | 7,603 | 3,382 | 4,221 | 1,660 | 695 | 965 | 373 | 246 | 127 | 2,939 | 1,478 | 1,461 | 1,784 | 658 | 1,126 | 847 | 305 | 542 |
| 北九州地区 | 2,283 | 1,083 | 1,200 | 414   | 200 | 214 | 103 | 69  | 34  | 986   | 491   | 495   | 527   | 229 | 298   | 253 | 94  | 159 |
| 北九州市  | 1,761 | 834   | 927   | 355   | 164 | 191 | 103 | 69  | 34  | 824   | 400   | 424   | 324   | 142 | 182   | 155 | 59  | 96  |
| 京築地区  | 267   | 135   | 132   | 16    | 14  | 2   |     |     |     | 102   | 59    | 43    | 149   | 62  | 87    |     |     |     |
| 中間市   | 85    | 44    | 41    | 2     | 1   | 1   |     |     |     | 60    | 32    | 28    | 13    | 7   | 6     | 10  | 4   | 6   |
| 遠賀郡   | 170   | 70    | 100   | 41    | 21  | 20  |     |     |     |       |       |       | 41    | 18  | 23    | 88  | 31  | 57  |
| 福岡地区  | 3,391 | 1,368 | 2,023 | 897   | 298 | 599 | 208 | 131 | 77  | 1,195 | 563   | 632   | 707   | 246 | 461   | 384 | 130 | 254 |
| 福岡市   | 2,197 | 987   | 1,210 | 594   | 206 | 388 | 196 | 125 | 71  | 775   | 408   | 367   | 449   | 171 | 278   | 183 | 77  | 106 |
| 筑紫野市  | 161   | 61    | 100   | 31    | 11  | 20  |     |     |     | 74    | 27    | 47    | 30    | 18  | 12    | 26  | 5   | 21  |
| 春日市   | 241   | 61    | 180   | 84    | 20  | 64  |     |     |     | 66    | 25    | 41    | 32    | 5   | 27    | 59  | 11  | 48  |
| 大野城市  | 207   | 67    | 140   | 43    | 10  | 33  |     |     |     | 53    | 23    | 30    | 60    | 21  | 39    | 51  | 13  | 38  |
| 宗像地区  | 143   | 43    | 100   | 98    | 25  | 73  | 12  | 6   | 6   | 33    | 12    | 21    |       |     |       |     |     |     |
| 太宰府市  | 132   | 59    | 73    | 23    | 10  | 13  |     |     |     | 82    | 40    | 42    | 4     | 2   | 2     | 23  | 7   | 16  |
| 糸島市   | 35    | 2     | 33    | 2     | 2   |     |     |     |     |       |       |       | 33    |     | 33    |     |     |     |
| 古賀市   | 62    | 24    | 38    | 8     | 4   | 4   |     |     |     | 26    | 13    | 13    | 26    | 6   | 20    | 2   | 1   | 1   |
| 那珂川町  | 106   | 24    | 82    | 6     | 5   | 1   |     |     |     | 47    |       | 47    | 33    | 13  | 20    | 20  | 6   | 14  |
| 糟屋郡   | 107   | 40    | 67    | 8     | 5   | 3   |     |     |     | 39    | 15    | 24    | 40    | 10  | 30    | 20  | 10  | 10  |
| 筑後地区  | 1,701 | 793   | 908   | 301   | 168 | 133 | 58  | 42  | 16  | 608   | 326   | 282   | 540   | 181 | 359   | 194 | 76  | 118 |
| 久留米市  | 910   | 415   | 495   | 183   | 92  | 91  | 35  | 25  | 10  | 336   | 174   | 162   | 276   | 92  | 184   | 80  | 32  | 48  |
| 大牟田市  | 185   | 109   | 76    | 37    | 32  | 5   | 10  | 7   | 3   | 99    | 54    | 45    | 13    | 4   | 9     | 26  | 12  | 14  |
| 柳川市   | 296   | 125   | 171   | 9     | 9   |     |     |     |     | 95    | 54    | 41    | 148   | 46  | 102   | 44  | 16  | 28  |
| 大川市   | 98    | 55    | 43    | 14    | 12  | 2   | 13  | 10  | 3   | 6     | 4     | 2     | 65    | 29  | 36    |     |     |     |
| 小郡市   | 50    | 11    | 39    | 37    | 6   | 31  |     |     |     | 2     | 2     |       | 8     | 1   | 7     | 3   | 2   | 1   |
| うきは市  | 10    | 6     | 4     | 10    | 6   | 4   |     |     |     |       |       |       |       |     |       |     |     |     |
| みやま市  | 82    | 43    | 39    | 6     | 6   |     |     |     |     | 45    | 24    | 21    | 10    | 5   | 5     | 21  | 8   | 13  |
| 朝倉市郡  | 70    | 29    | 41    | 5     | 5   |     |     |     |     | 25    | 14    | 11    | 20    | 4   | 16    | 20  | 6   | 14  |
| 筑豊地区  | 228   | 138   | 90    | 48    | 29  | 19  | 4   | 4   |     | 150   | 98    | 52    | 10    | 2   | 8     | 16  | 5   | 11  |
| 直方市   | 53    | 34    | 19    |       |     |     |     |     |     | 53    | 34    | 19    |       |     |       |     |     |     |
| 飯塚・嘉麻 | 56    | 37    | 19    | 44    | 26  | 18  | 4   | 4   |     | 8     | 7     | 1     |       |     |       |     |     |     |
| 田川地区  | 119   | 67    | 52    | 4     | 3   | 1   |     |     |     | 89    | 57    | 32    | 10    | 2   | 8     | 16  | 5   | 11  |

## 平成26年度 表彰

- 1 第53回全日本教職員バドミントン選手権大会  
平成26年8月12日～14日 東京都墨田区総合体育館  
一般女子シングルス 優勝  
関谷 真由



- 2 第38回全日本高等専門学校バドミントン選手権大会  
平成26年8月23日～24日 松山市総合コミュニティセンター体育館
- ① 女子団体 優勝  
北九州工業高等専門学校  
監督 本郷 一隆  
選手 中村 有沙、松本 佳奈子、小林 亮子、山本 悠加、  
工藤 春香、末綱 みのり、楠城 由佳



- ② 女子シングルス 優勝  
楠城 由佳 (北九州工業高等専門学校)



3 第31回全日本シニアバドミントン選手権大会  
平成26年11月22日～24日 刈谷市ウイングアリーナ

- ① 30歳以上女子ダブルス 優勝  
松田 美穂



- ② 35歳以上女子シングルス 優勝  
大石 瞳



- ③ 45歳以上女子ダブルス 優勝  
金子 正子  
田村 富士美



- ④ 50歳以上女子ダブルス 優勝  
川谷 明子  
堂山 貴美子



- ⑤ 65歳以上女子シングルス 優勝  
桶本 百合子
- ⑥ 65歳以上女子ダブルス 優勝  
桶本 百合子



- ⑦ 70歳以上男子ダブルス 優勝  
廣瀬 勇夫



# 祝 全日本レディース選手権大会

## 都道府県対抗準優勝！ クラブ対抗第三位！

7月24日から27日まで鹿児島市において開催された第32回全日本レディースバドミントン選手権大会都道府県対抗において、福岡県チームが準優勝しました。4連覇は、なりませんでしたが素晴らしい成績でした。クラブ対抗でも「ささゆり」が第三位となりました。

【都道府県対抗】



【クラブ対抗】



# 祝全日本教職員選手権大会

## 一般女子シングルス 優勝！

## 関谷真由さん 二連覇達成!!

8月12日から14日まで東京都において開催された第53回全日本教職員バドミントン選手権大会の一般女子シングルスにおいて、関谷真由さんが見事に優勝されました。昨年度に続き二連覇となりました。

男子70歳以上ダブルスにおいて廣瀬勇夫さん・副島力さんペアが準優勝、男子70歳以上シングルスにおいても副島力さんが第三位となりました。



男子70歳以上ダブルス 準優勝 廣瀬勇夫さん・副島力さん  
男子70歳以上シングルス 第三位 副島力さん



# 平成26年度大会日程

| 全日本大会<国際> |                |  | 九州大会         |  | 福岡県大会       |   |
|-----------|----------------|--|--------------|--|-------------|---|
| 月         | 開催日            | 大会名                                      | 開催日          | 大会名  | 開催日         | 大会名   |
| 4         | 2(水)～6(日)      | 大阪インターナショナルチャレンジ2014<br>(大阪府守口市)         |              |  | 11(金)       | 平成26年度福岡県レディースバドミントン大会<br>A・B・C・D級(福岡市民体育館)                 |
|           |                |  |              |  | 12(土)～13(日) | 平成26年度国民体育大会予選会少年の部<br>(久留米市みづま総合体育館)                       |
| 5         |                |  | 15(木)～19(月)  | 第54回九州学生バドミントンリーグ戦大会<br>(熊本県熊本県立総合体育館)                             | 3(土)～6(月)   | 第55回学生バドミントン選手権大会<br>(北九州市立大学体育館)                           |
|           |                |  | 17(土)～18(日)  | 第61回九州総合バドミントン選手権大会<br>(長崎県シーハットおおむら(大村市))                         | 24(土)～25(日) | 平成26年度高校総合体育大会兼九州・全国大会予選(団体)<br>(24日)北九州市総合体育館, (25日)若松体育館) |
| 6         | (土)～(水)        | 日本ランキングサーキット大会<br>(埼玉県さいたま市)             | 13(金)～16(月)  | 全九州高校バドミントン選手権大会<br>(大分県べっぶアリーナ)                                   | 7(土)        | 第15回全国小学生ABC選手権大会県予選<br>(北九州市立若松体育館)                        |
|           | 10(火)～15(日)    | ヨネックスオープンジャパン2014<br>(東京都渋谷区)            | 16(月)～21(土)  | 第63回九州学生バドミントン選手権大会<br>(鹿児島県吹上浜公園体育館)                              | 14(土)～15(日) | 平成26年度国民体育大会予選会成年の部<br>(久留米市みづま総合体育館)                       |
| 7         | 2(水)～6(日)      | 第64回全日本実業団バドミントン選手権大会<br>(香川県高松市他)       |              | 第12回九州社会人クラブ交流大会・・・休止  | 20(日)       | 平成26年度実業団バドミントン選手権大会前期リーグ戦<br>(かすやドーム)                      |
|           | 24(木)～27(日)    | 第32回全日本レディースバドミントン選手権大会<br>(鹿児島県鹿児島市)    |              |  | 27(日)       | 第37回社会人選手権大会<br>(福岡市民体育館)                                   |
| 8         | 1(金)～4(月)      | 第30回若葉カップ全国小学生バドミントン大会<br>(京都府長岡京市)      | 7(木)～9(土)    | 第43回九州中学校競技大会<br>(宮崎県宮崎市総合体育館)                                     | 11(月)～12(火) | 第33回全日本ジュニア選手権大会予選会ジュニアの部<br>(みづま総合体育館)                     |
|           | 1(金)～6(水)      | 第65回全国高等学校バドミントン選手権大会<br>(千葉県千葉市)        | 22(金)～24(日)  | 平成26年度国民体育大会<br>第34回九州ブロック大会<br>(熊本県八代市総合体育館)                      | 25(月)       | 第36回全九州レディースバドミントン選手権大会予選会<br>(福岡市民体育館)                     |
| 9         | 2(土)～3(日)      | 第2回全日本学生バドミントンミックスダブルス選手権大会<br>(神奈川県横浜市) |              |  |             |   |
|           | 10(日)～14(木)    | 第53回全日本教職員バドミントン選手権大会<br>(東京都葛飾区他)       |              |  |             |   |
| 10        | 15(金)～17(日)    | 第15回全国小学生ABCバドミントン大会<br>(熊本県八代市)         |              |  |             |   |
|           | 19(火)～22(金)    | 第14回全国中学校バドミントン大会<br>(愛媛県西条市)            |              |  |             |   |
| 11        | 12(金)～15(月)    | 第33回全日本ジュニアバドミントン選手権大会<br>(高知県高知市)       |              |  | 7(日)        | 第22回小学生夏季大会兼第31回全九州小学生大会予選<br>(久留米市みづま総合体育館)                |
|           | 13(土)～12/28(日) | バドミントン日本リーグ2014<br>(全国各地)                |              |  | 21(日)       | 第57回県民体育大会<br>(大川市)   |
| 12        | 19(金)～22(月)    | 日本スポーツマスターズ2014バドミントン競技<br>(埼玉県久喜市)      |              |  | 28(日)       | 第11回福岡県ダブルス年代別大会<br>(久留米市みづま総合体育館)                          |
|           | 13(月)～16(木)    | 第69回国民体育大会バドミントン競技会<br>(長崎県長崎市)          | 17(金)～19(日)  | 第31回全九州小学生大会<br>(福岡県北九州市総合体育館)                                     | 25(木)       | 第25回福岡県クラブ対抗レディースバドミントン大会<br>1・2・3・4部(福岡市民体育館)              |
| 1         | 24(金)～30(木)    | 第65回全日本学生バドミントン選手権大会<br>(愛知県一宮市)         |              |  | 27(土)       | 第23回小学生都道府県対抗県予選会<br>(岡垣サンリーアイ体育館)                          |
|           | 23(木)～26(日)    | ヨネックス杯国際親善レディースバドミントン大会<br>2014(大阪府大阪市)  |              |  |             | 第52回県学生新人戦<br>(北九州市立大学体育館)                                  |
| 2         | 15(土)～18(火)    | 第31回全日本シニアバドミントン選手権大会<br>(愛知県刈谷市)        | 9(土)         | 第36回全九州レディースバドミントン選手権大会<br>(沖縄県那覇市民体育館他)                           | 2(日)        | 第21回実業団バドミントン選手権大会トーナメント戦<br>(福岡市立東体育館)                     |
|           | (金)～(日)        | 第13回日本バドミントンジュニアグランプリ2014<br>(宮城県仙台市)    | 16(日)～22(土)  | 第53回中国四国九州学生選手権大会<br>(沖縄県那覇市民体育館他)                                 | 15(土)～16(日) | 高校バドミントン競技新人大会兼九州大会予選<br>(アクション福岡)                          |
| 3         | 1(月)～7(日)      | 平成26年度全日本総合バドミントン選手権大会<br>(東京都渋谷区)       | 22(土)～24(月)  | 小学生強化練習会<br>(熊本県八代市東陽スポーツセンター)                                     |             | 第9回秋季教職員大会<br>(地区)  |
|           | 12(金)～14(日)    | 第9回全日本レディースバドミントン競技大会(個人戦)<br>(滋賀県大津市他)  | 24(木)～27(土)  | 九州高校選抜大会兼第44回全国高等学校選抜バドミントン大会九州地区予選<br>(大分県大分県総合体育館・新日鉄住金文化体育センター) | 13(土)       | 第15回全日本中学生バドミントン選手権大会一次選考会<br>(大川市民体育館)                     |
| 4         | 21(日)～25(木)    | 第23回全国小学生バドミントン選手権大会<br>(新潟県新潟市)         |              |  | 16(火)～20(土) | 第64回学生バドミントン秋季リーグ戦<br>(アクション福岡)                             |
|           | 4(日)～7(水)      |  |              |  |             |   |
| 5         |                |  | 21(土)～22(日)  | 第60回九州社会人選手権大会<br>(大分県べっぶアリーナ)                                     | 7(土)        | 県中学新人大会<br>(福岡市九電記念体育館)                                     |
|           |                |  | 28(土)～3/1(日) | 第8回九州中学生大会<br>(熊本県玉名総合体育館)   | 21(土)～22(日) | 第66回福岡県総合バドミントン選手権大会<br>(北九州市立の場池体育館)                       |
| 6         | 20(金)～22(日)    | 第15回全日本中学生バドミントン選手権大会<br>(新潟県新潟市)        |              |  | 1(日)        | 平成26年度実業団バドミントン選手権大会後期リーグ戦<br>(アクション福岡)                     |
|           | 25(水)～28(土)    | 第43回全国高等学校選抜バドミントン大会<br>(北海道札幌市)         |              |  | 7(土)        | 第34回中学生選抜バドミントン大会<br>(大川市民体育館)                              |
| 7         |                |  |              |  | 14(土)       | 第34回県小学生選抜大会<br>第12回県小学生大会(北九州市立総合体育館)                      |

# 審判員資格者通信 No.5

2014.4

福岡県バドミントン協会  
競技・審判委員会 発行

平素より、福岡県バドミントン協会事業に対しご協力いただきありがとうございます。第5回資格者通信をお手元にお届け致します。審判資格をお持ちの皆様への有意義な情報をお伝えするための通信です。今後の審判活動のお役に立ちますと幸いです。

- 競技規則書配布について  
審判資格更新をされた方へ最新の競技規則書を配布しています。
- 審判資格者への謝金について  
国民体育大会福岡県予選会、福岡県社会人選手権大会および福岡県総合選手権大会の3大会において、審判業務にあたっていただいた皆様に謝金として（2,000円/年一回）を支給しています。3年毎の更新費用に相当します。
- 資格の更新について  
更新の年度に、案内をお送りします。住所等が変わられた際には忘れずにご連絡下さい。  
※ 審判資格者は、毎年（公財）日本バドミントン協会への登録が必要です。翌年度の登録は毎年2月から各市郡協会にて受け付けています。

## こんなときどうしましょう (Q&A)

### Q インターバルで主審が「20秒」とコールするが選手が動かない場合は？

A それぞれのゲーム中、11点目のラリーが終了した時インターバルが始まる。その時間は60秒であるが、40秒経過すると主審が「20秒（繰り返す）」とコールする。その後は、サーバー、レシーバー側ともに体制を整えなければならない。もし構えていない場合は早く構えるように促す。プレーヤーが監督等にアドバイスを受けていて、このコール後に汗拭きや給水をしている姿を見かけるがインターバルはあくまでも60秒以内であることに注意する。ゲーム間のインターバル（120秒）も主審が「20秒（繰り返す）」とコールした後は、同様である。

### Q フォルトはスコアシートに記録するの？

A フォルトは競技規則第13条の場合（サービスが正しくない等）の様に即フォルトの場合と第16条のプレーの遅延、不品行な振る舞い等に大きくわけることができる。第16条の場合、違反したサイドに警告し一度警告を受けた後、再び違反した場合はフォルトとする。このとき、スコアシートにW（警告）、F（フォルト）と記入する。目に余る不品行な振る舞い、インターバルの違反は、フォルトとする。

## 全日本教職員大会の派遣審判員制度をご存じですか

### 第53回 全日本教職員バドミントン選手権大会

8月10日（日）開会式・審判会議等 8月11日（月）～14日（木）競技  
東京都葛飾区他で開催予定です。

全日本教職員大会では開催地の負担軽減を目的に派遣審判員制度を導入しています。交通費、宿泊費等は自己負担ですが、参加料の一部を財源として競技1日につき15,000円が支給されます。

詳しくは福岡県教職員バドミントン連盟事務局（福岡女子高校 日高義治 Tel: 092-881-7344）までお尋ねください。

## 公認審判員地区別登録者数

全資格者数 1126名

H26.4 現在

|      | 福岡地区 | 北九州地区 | 筑後地区 | 筑豊地区 | 級合計   |
|------|------|-------|------|------|-------|
| 1級   | 9名   | 5名    | 3名   | 0    | 17名   |
| 2級   | 16名  | 6名    | 4名   | 2名   | 28名   |
| 3級   | 301名 | 216名  | 114名 | 17名  | 648名  |
| 準3級  | 31名  | 346名  | 54名  | 2名   | 433名  |
| 地区合計 | 357名 | 573名  | 175名 | 21名  | 1126名 |

※ 競技・審判に関して不明な点、住所等が変わられた際には、下記までご連絡ください。

福岡県バドミントン協会 競技・審判委員会 日高 澄具

## 平成26年度 県協会主催大会参加状況

### 県総合大会

|                |            |     |     |     |     |  |
|----------------|------------|-----|-----|-----|-----|--|
| 第62回           | 参加者:延べ267名 |     |     |     |     |  |
| 平成23年2月12日～13日 | 男子複        | 男子単 | 女子複 | 女子単 | 混合複 |  |
| 北九州市の場池体育館     | 48組        | 79名 | 19組 | 26名 | 14組 |  |
| 第63回           | 参加者:延べ244名 |     |     |     |     |  |
| 平成24年2月18日～19日 | 男子複        | 男子単 | 女子複 | 女子単 | 混合複 |  |
| 北九州市の場池体育館     | 42組        | 65名 | 19組 | 23名 | 17組 |  |
| 第64回           | 参加者:延べ184名 |     |     |     |     |  |
| 平成25年2月16日～17日 | 男子複        | 男子単 | 女子複 | 女子単 | 混合複 |  |
| 北九州市小倉南体育館     | 35組        | 47名 | 12組 | 11名 | 16組 |  |
| 第65回           | 参加者:延べ223名 |     |     |     |     |  |
| 平成26年2月22日～23日 | 男子複        | 男子単 | 女子複 | 女子単 | 混合複 |  |
| 北九州市立の場池体育館    | 45組        | 62名 | 20組 | 11名 | 10組 |  |
| 第66回           | 参加者:延べ270名 |     |     |     |     |  |
| 平成27年2月21日～22日 | 男子複        | 男子単 | 女子複 | 女子単 | 混合複 |  |
| 北九州市立の場池体育館    | 48組        | 78名 | 20組 | 34名 | 11組 |  |

### 県社会人大会

|            |            |       |       |       |       |       |       |
|------------|------------|-------|-------|-------|-------|-------|-------|
| 第33回       | 参加者:延べ434名 |       |       |       |       |       |       |
| 平成22年8月1日  |            |       |       |       |       |       |       |
| 福岡市民体育館    |            |       |       |       |       |       |       |
| 第34回       | 参加者:延べ259名 |       |       |       |       |       |       |
| 平成23年7月31日 |            |       |       |       |       |       |       |
| 福岡市民体育館    |            |       |       |       |       |       |       |
| 第35回       | 参加者:延べ332名 |       |       |       |       |       |       |
| 平成24年7月8日  | 一般男子複      | 30男子複 | 40男子複 | 50男子複 | 60男子複 |       |       |
| 福岡市民体育館    | 17組        | 18組   | 12組   | 11組   | 9組    |       |       |
|            | 一般女子複      | 30女子複 | 40女子複 | 50女子複 |       |       |       |
|            | 10組        | 4組    | 11組   | 5組    |       |       |       |
|            | 一般混合複      | 30混合複 | 40混合複 | 50混合複 | 60混合複 |       |       |
|            | 11組        | 3組    | 6組    | 4組    | 3組    |       |       |
|            | 一般男子単      | 30男子単 | 40男子単 | 50男子単 | 60男子単 | 70男子単 |       |
|            | 17名        | 19名   | 17名   | 12名   | 6名    | 4名    |       |
|            | 一般女子単      | 40女子単 |       |       |       |       |       |
|            | 3組         | 6組    |       |       |       |       |       |
| 第36回       | 参加者:延べ300名 |       |       |       |       |       |       |
| 平成25年7月28日 | 一般男子複      | 30男子複 | 35男子複 | 40男子複 | 45男子複 | 50男子複 | 55男子複 |
| 福岡市民体育館    | 18組        | 4組    | 12組   | 9組    | 7組    | 4組    | 5組    |
|            | 一般女子複      | 35女子複 | 40女子複 | 45女子複 | 50女子複 | 60男子複 | 70男子複 |
|            | 6組         | 2組    | 6組    | 4組    | 3組    | 3組    | 2組    |
|            | 一般混合複      | 35混合複 | 40混合複 | 45混合複 |       |       |       |
|            | 9組         | 2組    | 6組    | 3組    |       |       |       |
|            | 一般男子単      | 30男子単 | 35男子単 | 40男子単 | 45男子単 | 50男子単 | 55男子単 |
|            | 18名        | 8名    | 12名   | 8名    | 12名   | 6名    | 5名    |
|            | 30女子単      | 45女子単 | 50女子単 |       |       | 60男子単 | 70男子単 |
|            | 3組         | 3組    | 3組    |       |       | 10名   | 2名    |
| 第37回       | 参加者:延べ298名 |       |       |       |       |       |       |
| 平成26年7月27日 | 一般男子複      | 30男子複 | 35男子複 | 40男子複 | 45男子複 | 50男子複 | 55男子複 |
| 福岡市民体育館    | 24組        | 5組    | 10組   | 5組    | 7組    | 5組    | 3組    |
|            | 一般女子複      | 30女子複 | 35女子複 | 40女子複 | 45女子複 | 55女子複 | 60男子複 |
|            | 7組         | 3組    | 2組    | 2組    | 2組    | 2組    | 6組    |
|            | 一般混合複      | 35混合複 | 40混合複 | 45混合複 | 50混合複 | 60混合複 |       |
|            | 11組        | 2組    | 4組    | 3組    | 2組    | 2組    |       |
|            | 一般男子単      | 30男子単 | 35男子単 | 40男子単 | 45男子単 | 50男子単 | 55男子単 |
|            | 31名        | 2名    | 10名   | 8名    | 11名   | 6名    | 4名    |
|            | 50女子単      |       |       |       |       | 60男子単 |       |
|            | 2組         |       |       |       |       | 10名   |       |

国体県予選会

|      |                |              |       |        |       |           |
|------|----------------|--------------|-------|--------|-------|-----------|
| 第64回 | 平成21年6月6日～7日   | 久留米市みづま総合体育館 | 成年の部  | 参加者:延べ | 88名   |           |
|      | 平成21年4月11日～12日 | 久留米県立体育館     | 少年の部  | 参加者:延べ | 186名  |           |
| 第65回 | 平成22年6月5日～6日   | 久留米市みづま総合体育館 |       | 参加者:延べ | 92名   |           |
|      |                |              | 成年男子複 | 成年男子単  | 成年女子複 | 成年女子単     |
|      |                |              | 20組   | 28名    | 7組    | 10名       |
|      | 平成22年4月11日～12日 | 久留米県立体育館     |       | 参加者:延べ | 219名  |           |
|      |                |              | 少年男子複 | 少年男子単  | 少年女子複 | 少年女子単     |
|      |                |              | 30組   | 56名    | 28組   | 47名       |
| 第66回 | 平成23年6月4日～5日   | うきは市立総合体育館   |       | 参加者:延べ | 55名   |           |
|      |                |              | 成年男子複 | 成年男子単  | 成年女子複 | 成年女子単     |
|      |                |              | 9組    | 17名    | 6組    | 8名        |
|      | 平成23年4月9日～10日  | 久留米市みづま総合体育館 |       | 参加者:延べ | 227名  |           |
|      |                |              | 少年男子複 | 少年男子単  | 少年女子複 | 少年女子単     |
|      |                |              | 30組   | 48名    | 36組   | 47名       |
| 第67回 | 平成24年6月9日～10日  | 久留米市みづま総合体育館 |       | 参加者:延べ | 53名   |           |
|      |                |              | 成年男子複 | 成年男子単  | 成年女子複 | 成年女子単     |
|      |                |              | 11組   | 20名    | 3組    | 5名        |
|      | 平成24年4月14日～15日 | 久留米県立体育館     |       | 参加者:延べ | 108名  |           |
|      |                |              | 少年男子複 | 少年男子単  | 少年女子複 | 少年女子単     |
|      |                |              | 組     | 55名    | 組     | 53名       |
|      |                |              |       |        |       | ※少年の部は単のみ |
| 第68回 | 平成25年6月8日～9日   | 久留米市みづま総合体育館 |       | 参加者:延べ | 56名   |           |
|      |                |              | 成年男子複 | 成年男子単  | 成年女子複 | 成年女子単     |
|      |                |              | 10組   | 18名    | 5組    | 8名        |
|      | 平成25年4月13日～14日 | 久留米市みづま総合体育館 |       | 参加者:延べ | 238名  |           |
|      |                |              | 少年男子複 | 少年男子単  | 少年女子複 | 少年女子単     |
|      |                |              | 36組   | 71名    | 32組   | 51名       |
| 第69回 | 平成26年6月14日～15日 | 久留米市みづま総合体育館 |       | 参加者:延べ | 55名   |           |
|      |                |              | 成年男子複 | 成年男子単  | 成年女子複 | 成年女子単     |
|      |                |              | 11組   | 24名    | 2組    | 5名        |
|      | 平成26年4月12日～13日 | 久留米市みづま総合体育館 |       | 参加者:延べ | 287名  |           |
|      |                |              | 少年男子複 | 少年男子単  | 少年女子複 | 少年女子単     |
|      |                |              | 42組   | 81名    | 33組   | 56名       |

混合ダブルス年代別大会

|     |            |          |        |     |
|-----|------------|----------|--------|-----|
| 第5回 | 平成20年10月5日 | 久留米県立体育館 | 参加者:延べ | 88名 |
| 第6回 | 平成21年10月4日 | 久留米県立体育館 | 参加者:延べ | 84名 |
| 第7回 | 平成23年1月23日 | 久留米県立体育館 | 参加者:延べ | 84名 |

年齢別ダブルス大会

|      |             |              |        |        |        |         |         |         |
|------|-------------|--------------|--------|--------|--------|---------|---------|---------|
| 第8回  | 平成23年10月23日 | 久留米県立体育館     | 参加者:延べ | 164名   |        |         |         |         |
| 第9回  | 平成24年12月2日  | 久留米県立体育館     | 参加者:延べ | 128名   |        |         |         |         |
| 第10回 | 平成25年9月29日  | 久留米市みづま総合体育館 | 参加者:延べ | 168名   |        |         |         |         |
|      |             |              | 男子フリー  | 男子70歳代 | 男子90歳代 | 男子110歳代 | 男子120歳代 |         |
|      |             |              | 12組    | 6組     | 4組     | 4組      | 3組      |         |
|      |             |              | 女子フリー  | 女子60歳代 | 女子90歳代 |         |         |         |
|      |             |              | 6組     | 4組     | 5組     |         |         |         |
|      |             |              | 混合フリー  | 混合60歳代 | 混合80歳代 | 混合90歳代  | 混合110歳代 | 混合120歳代 |
|      |             |              | 16組    | 1組     | 7組     | 5組      | 6組      | 5組      |
| 第11回 | 平成26年9月28日  | 久留米市みづま総合体育館 | 参加者:延べ | 148名   |        |         |         |         |
|      |             |              | 男子フリー  | 男子70歳代 | 男子90歳代 | 男子110歳代 | 男子120歳代 |         |
|      |             |              | 13組    | 4組     | 4組     | 4組      | 4組      |         |
|      |             |              | 女子フリー  | 女子80歳代 |        |         |         |         |
|      |             |              | 10組    | 4組     |        |         |         |         |
|      |             |              | 混合フリー  | 混合70歳代 | 混合90歳代 | 混合110歳代 | 混合120歳代 |         |
|      |             |              | 14組    | 5組     | 3組     | 5組      | 4組      |         |

## 平成26年度 中学部大会報告書

| 最終大会名                                     | 県大会  |   | 全国大会   |   |
|---|--|---|--|---|
|   | 日 時<br>場 所<br>参加人数                                 | 結 果   | 日 時<br>場 所   | 結 果   |
| 第33回<br>全日本<br>ジュニア<br>バドミントン<br>選手権大会    | ジュニア<br>新人の部<br>H26.6.15                           | (男子単)<br>1位 石橋陸<br>2位 藤吉琉摺<br>3位 肥田木武<br>4位 栗木洸太  | H26.9.12<br>～15<br><br>高知県南国市・<br>高知市<br>(南国市立スポーツ<br>センター他) | (ジュニアの部)<br>男子複 9位<br>女子単 9位<br>(ジュニア新人の部)<br>女子単 3位 小西春七                   |
|   | ジュニア<br>新人の部<br>岡垣サンリーアイ                           | (女子単)<br>1位 田島珠姫<br>2位 目野穂乃香<br>3位 桜山春香<br>4位 甲斐千尋  |  |   |
|   | (参加人数)<br>男子単 51名<br>女子単 52名                       |   |  |   |
| 第13回日本<br>バドミントン<br>ジュニア<br>グランプリ<br>2014 | H26.6.26   | (男子単)<br>1位 中島圭寿(北九州スピリッツ)<br>2位 藤川敬(須恵ジュニア)<br>3位 米田悠馬(岡垣ジュニア)<br>3位 石田優人(チャレンジャー)                             | H26.11.21<br>～23   | 男子団体 5位<br>女子団体 5位  |
|   | 北九州市立<br>若松体育館                                     | (女子単)<br>1位 松岡真那(九国大付属中学)<br>2位 松島悠希(北九州スピリッツ)<br>3位 目野穂乃香(三橋中学)<br>3位 田島珠姫(九国大付属中学)                            | 宮城県仙台市<br>(仙台市<br>体育館 他)                                     |   |
|   | (参加人数)<br>男子単 39名<br>女子単 41名<br>男子複 17組<br>女子複 27組 | (男子複)<br>1位 小村飛雄・伊藤良樹(岡垣ジュニア)<br>2位 小田一晴・藤吉琉摺(海老津ジュニア)<br>3位 靄野嵩翔・安谷屋千寿(九国大付属中学)<br>3位 室屋鼓太郎・石橋陸(JBC小倉・九国大付属中学) |  |   |
| 第14回<br>全日本中学生<br>バドミントン<br>選手権大会         | H26.12.13  | (男子単)<br>1位 石橋陸(九国大付属中学)<br>1位 肥田木武(篠栗中学)<br>3位 阿久根直輝(二日市中学)<br>3位 山崎孝樹(岡垣中学)                                   | H27.3.20<br>～22  | 予選リーグ勝ち上がり<br>(ブロック11)<br>福岡 3-2 愛知<br>福岡 5-0 鳥取<br>決勝トーナメント敗退<br>埼玉 3-0 福岡 |
|   | 大川市民<br>体育館  | (女子単)<br>1位 桜山春佳(岡垣東中学)<br>1位 目野穂乃香(三橋中学)<br>3位 田島珠姫(九国大付属中学)<br>3位 芳賀愛美(大川東中学)                                 | 新潟県新潟市市<br>(東総合スポーツ<br>センター他)                                |   |
|   | (参加人数)<br>男子単 36名<br>女子単 36名<br>男子複 29組<br>女子複 29組 | (男子複)<br>1位 石橋陸・靄野嵩翔(九州国際大学付属中学)<br>1位 江頭大輝・浦隆斗(能古中学)<br>3位 千北耕太郎・亀川楓基(城南中学)<br>3位 児玉龍翔・中島巧(能古中学)               |  |   |
|   |  | (女子複)<br>1位 濱田七海・三原杏佳(岡垣東中学)<br>1位 中村麻誉・田島珠姫(九州国際大学付属中学)<br>3位 牟田夏樹・古賀咲直(大木中学・篠栗中学)<br>3位 目野穂香・桜山春佳(三橋中学・岡垣東中学) |  |   |

## 平成26年度 強化事業実施報告書

| 事業名            | 事業名                | 対象者            | 参加人数            | 場所              | 日時              | 備考                       |
|----------------|--------------------|----------------|-----------------|-----------------|-----------------|--------------------------|
| 遠征・合宿事業        | 九州ブロック対策練習会        | 遠征合宿<br>(成年男女) | 指導者4名<br>選手6名   | 久留米市            | 8/19<br>～8/21   |                          |
|                | 本国体対策合宿            | 遠征合宿<br>(成年男子) | 指導者1名<br>選手3名   | 名古屋市・大同特殊鋼体育館   | 10/3<br>～10/5   | 大同特殊鋼チームとの合同練習           |
|                | 本国体対策合宿            | 遠征合宿<br>(成年女子) | 指導者1名<br>選手2名   | 下松市民体育館         | 10/4<br>～10/5   | アクト西京チームとの合同練習           |
| 一貫指導体制<br>充実事業 | 小学生選抜熊本遠征          | 一貫指導           | 指導者2名<br>選手23名  | 熊本県八代市          | 7/30<br>～7/31   | 熊本・長崎・佐賀・福岡県合同練習会        |
|                | ジュニア選抜夏季合宿         | 一貫指導           | 指導者8名<br>選手57名  | 久留米市            | 8/13<br>～8/15   | 小・中学生強化合宿                |
|                | 中学生選抜愛媛遠征          | 一貫指導           | 指導者2名<br>選手23名  | 愛媛県新居浜市         | 9/27<br>～9/28   | 愛媛・高知県・山口・兵庫・滋賀・福岡県合同練習会 |
|                | 全九州小学生合宿           | 一貫指導           | 指導者3名<br>選手12名  | 熊本県八代市          | 11/22<br>～11/24 | 九州小学生強化事業九州8県合同練習会       |
|                | 全国小学生大会対策強化練習会     | 一貫指導           | 指導者13名<br>選手44名 | 篠栗町             | 12/6            | 全国小学生大会対策強化練習会           |
|                | ジュニア選抜冬季合宿         | 一貫指導           | 指導者10名<br>選手50名 | うきは市            | 1/10<br>～1/12   | 小・中学生強化合宿                |
|                | 全日本中学生対策強化練習会      | 一貫指導           | 指導者4名<br>選手23名  | 北九州市            | 2/15            | 全日本中学大会対策強化練習会           |
|                | 全日本中学生プレ大会         | 一貫指導           | 指導者2名<br>選手10名  | 新潟県新潟市          | 1/30<br>～2/1    | 全日本中学生プレ大会               |
|                | 中学生選抜九州中学生大会       | 一貫指導           | 指導者2名<br>選手10名  | 鹿児島県日置市         | 2/28<br>～3/1    | 九州中学生強化事業九州8県合同練習会       |
|                | 全日本中学生対策強化練習会      | 一貫指導           | 指導者3名<br>選手10名  | 北九州市            | 3/15            | 全日本中学大会対策強化練習会           |
| 指導者派遣事業        | ジュニアグランプリ2014指導者派遣 | 派遣事業           | 指導者2名<br>選手9名   | 宮城県仙台市          | 11/21<br>～11/23 |                          |
|                | 全国小学生大会指導者派遣       | 派遣事業           | 指導者4名<br>選手12名  | 新潟市・東総合スポーツセンター | 12/21<br>～12/23 |                          |
|                | 九州地区ジュニア合宿         | 派遣事業           | 指導者1名<br>選手4名   | 鹿児島県日置市         | 1/4<br>～1/7     |                          |
|                | 全日本中学生大会指導者派遣      | 派遣事業           | 指導者2名<br>選手10名  | 新潟市・東総合スポーツセンター | 3/20<br>～3/22   |                          |
| 指導・普及事業        | 公認指導員講習会           | 普及事業           | 受講生計94名         | 久留米市            | 11/30           |                          |

平成26年度 第69回国民体育大会選手団

| 種 目  | 区 分 | 氏 名    | 勤 務 先 ・ 学 校  | 備 考                     |
|------|-----|--------|--------------|-------------------------|
| 成年男子 | 監 督 | 武田 信一郎 | スリーエス        | 全県出場<br>本大会<br>1回戦敗退    |
|      | 選 手 | 大塚 悟司  | 九州国際大学       |                         |
|      | 選 手 | 中西 俊彰  | 九州国際大学       |                         |
|      | 選 手 | 森田 浩平  | 九州国際大学       |                         |
| 成年女子 | 監 督 | 有田 仁志  | 北九州市役所       | ブロック 2位<br>本国体<br>1回戦敗退 |
|      | 選 手 | 古賀 さやみ | STAY GOLD    |                         |
|      | 選 手 | 中村 麻裕  | 九州国際大学       |                         |
|      | 選 手 | 櫻本 絢子  | ヨネックス        |                         |
| 少年男子 | 監 督 | 荒木 秀文  | 山門高校         | ブロック敗退                  |
|      | 選 手 | 西坂 昇   | 九州国際大学附属高等学校 |                         |
|      | 選 手 | 水谷 希純  | 九州国際大学附属高等学校 |                         |
|      | 選 手 | 荒木 広夢  | 山門高校         |                         |
| 少年女子 | 監 督 | 明神 憲一  | 九州国際大学附属高等学校 | ブロック 1位<br>本国体<br>2回戦敗退 |
|      | 選 手 | 野田 千遥  | 福岡常葉高校       |                         |
|      | 選 手 | 石橋 舞   | 九州国際大学附属高等学校 |                         |
|      | 選 手 | 松山 奈未  | 九州国際大学附属高等学校 |                         |

【大会日程】

第69回国民体育大会第34回九州ブロック大会

日 時 平成26年8月22日～24日

場 所 八代市総合体育館

参加種目 成年女子(2/7)、少年男子(2/7)、少年女子(5/7)

第69回国民体育大会バドミントン競技会

日 時 平成26年10月11日～15日

場 所 長崎市市民体育館

平成26年度 強化指定選手（成年）

| 成年男子  |        |                  |    |
|-------|--------|------------------|----|
| 監督／選手 | 氏名     | 所属               | 学年 |
| 監督    | 武田 信一郎 | ラケットスポーツ専門店スリーエス |    |
| コーチ   | 岩下 裕一  | 西日本シティ銀行         |    |
| 選手    | 大塚 悟司  | 九州国際大学           | 4  |
| 選手    | 中西 俊彰  | 九州国際大学           | 4  |
| 選手    | 森田 浩平  | 九州国際大学           | 2  |
| 選手    | 原田 和憲  | トヨタ自動車九州         |    |
| 選手    | 具志堅興平  | トヨタ自動車九州         |    |
| 選手    | 松村 武士  | 九州国際大学           |    |

| 成年女子 |        |           |   |
|------|--------|-----------|---|
| 監督   | 有田 仁志  | 北九州市役所    |   |
| コーチ  | 宮崎 賢一  | 北九州市役所    |   |
| 選手   | 古賀 さやみ | STAY GOLD |   |
| 選手   | 中村 麻裕  | 九州国際大学    | 2 |
| 選手   | 櫻本 絢子  | YONEX     |   |
| 選手   | 高原 里衣  | 西日本シティ銀行  |   |
| 選手   | 服部 ありさ | 九州国際大学    | 4 |



平成26年度 強化指定選手 (ジュニア)

| No     | 氏名      | 学年 | 所属学校         | 所属チーム            |
|--------|---------|----|--------------|------------------|
| 小学生 男子 |         |    |              |                  |
| 1      | 末 永 逸 貴 | 6  | 北九州市立皿倉小学校   | 岡 垣 ジ ュ ニ ア      |
| 2      | 八 岩 慎之介 | 6  | 遠賀町立島門小学校    | 八 幡 西 ジ ュ ニ ア    |
| 3      | 明 神 光太郎 | 6  | 北九州市立浅川小学校   | 岡 垣 ジ ュ ニ ア      |
| 4      | 花 田 彬   | 6  | 北九州市立大里南小学校  | さ つ き 会          |
| 5      | 武 田 優 雄 | 6  | 福岡市立原西小学校    | S e s a k u ジュニア |
| 6      | 大 野 敦   | 6  | 岡垣町立山田小学校    | 岡 垣 ジ ュ ニ ア      |
| 7      | 田 中 市之介 | 5  | みやま市立二川小学校   | 高 田 ジ ュ ニ ア      |
| 8      | 水 口 稔太郎 | 5  | 北九州市立江川小学校   | 岡 垣 ジ ュ ニ ア      |
| 9      | 的 山 竜 大 | 5  | 北九州市立永犬丸小学校  | 北 九 州 スピリッツ      |
| 10     | 棚 原 蓮   | 5  | 遠賀町立島門小学校    | 海 老 津 ジ ュ ニ ア    |
| 11     | 山 崎 晃 広 | 4  | 岡垣町立海老津小学校   | 岡 垣 ジ ュ ニ ア      |
| 12     | 西 方 俊 之 | 4  | 福岡市立能古小学校    | 能 古 ジ ュ ニ ア      |
| 小学生 女子 |         |    |              |                  |
| 1      | 本 田 彩 香 | 6  | 北九州市立塔野小学校   | 北 九 州 スピリッツ      |
| 2      | 川 島 菜 々 | 6  | 北九州市立医生ヶ丘小学校 | 岡 垣 ジ ュ ニ ア      |
| 3      | 八 色 舞   | 6  | 北九州市立皿倉小学校   | J B C 小 倉        |
| 4      | 濱 田 彩 実 | 6  | 岡垣町立山田小学校    | 満 石 ジ ュ ニ ア      |
| 5      | 山 口 恵里奈 | 6  | 大木町立木佐木小学校   | 大 木 ジ ュ ニ ア      |
| 6      | 柴 田 莉 子 | 6  | 北九州市立折尾西小学校  | 八 幡 西 ジ ュ ニ ア    |
| 7      | 山 本 す ず | 6  | 福岡市立高取小学校    | S e s a k u ジュニア |
| 8      | 川 床 美都希 | 5  | 岡垣町立山田小学校    | 岡 垣 ジ ュ ニ ア      |
| 9      | 山 口 実 桜 | 5  | 北九州市立塔野小学校   | J B C 小 倉        |
| 10     | 佐 藤 祐里佳 | 5  | みやま市立江浦小学校   | ド リ ー ム J B C    |
| 11     | 室 屋 奏 乃 | 4  | 北九州市立守恒小学校   | J B C 小 倉        |
| 12     | 千 北 梨花子 | 4  | 久留米市立荘島小学校   | 荘 島 ク ラ ブ        |

平成26年度 強化指定選手 (ジュニア)

| No     | 氏名     | 学年 | 所属学校        | 所属チーム       |
|--------|--------|----|-------------|-------------|
| 中学生 男子 |        |    |             |             |
| 1      | 石橋 陸   | 2  | 九州国際大学附属中学校 |             |
| 2      | 轟野 嵩翔  | 2  | 九州国際大学附属中学校 |             |
| 3      | 藤吉 琉愠  | 2  | 岡垣町立岡垣中学校   | 海老津ジュニア     |
| 4      | 阿久根 直輝 | 2  | 筑紫野市立二日市中学校 | 山家ウイングス     |
| 5      | 栗木 洸太  | 2  | 北九州市立浅川中学校  | 八幡西ジュニア     |
| 6      | 肥田木 武  | 2  | 篠栗町立篠栗中学校   | C O L O R S |
| 7      | 山崎 孝樹  | 1  | 岡垣町立岡垣中学校   | 岡垣ジュニア      |
| 8      | 高橋 洸士  | 1  | 北九州市立守恒中学校  | J B C 小倉    |
| 9      | 弓削 昇成  | 1  | 筑前町立夜須中学校   | 山家ウイングス     |
| 10     | 野田 統馬  | 1  | みやま市立瀬高中学校  | 瀬高ジュニア      |
| 11     | 浦 隆斗   | 1  | 福岡市立能古中学校   |             |
| 12     | 江頭 大輝  | 1  | 福岡市立能古中学校   |             |
| 中学生 女子 |        |    |             |             |
| 1      | 小西 春七  | 2  | 九州国際大学附属中学校 |             |
| 2      | 目野 穂乃香 | 2  | 柳川市立三橋中学校   |             |
| 3      | 櫻山 春佳  | 2  | 岡垣町立岡垣東中学校  | 北九州スピリッツ    |
| 4      | 濱田 七海  | 2  | 岡垣町立岡垣東中学校  | 満石ジュニア      |
| 5      | 三原 杏佳  | 2  | 岡垣町立岡垣東中学校  | 満石ジュニア      |
| 6      | 芳賀 愛美  | 2  | 大川市立大川東中学校  |             |
| 7      | 柰野 一香  | 2  | 福岡市立当仁中学校   | 福浜ジュニア      |
| 8      | 田島 珠姫  | 1  | 九州国際大学附属中学校 |             |
| 9      | 中村 麻誉  | 1  | 九州国際大学附属中学校 |             |
| 10     | 甲斐 千尋  | 1  | 北九州市立木屋瀬中学校 | 北九州スピリッツ    |
| 11     | 室屋 琴乃  | 1  | 北九州市立守恒中学校  | J B C 小倉    |
| 12     | 古賀 咲直  | 1  | 篠栗町立篠栗中学校   | 香住ヶ丘ジュニア    |
| 13     | 牟田 夏樹  | 1  | 大木町立大木中学校   |             |

平成26年度(第69回)国民体育大会バドミントン競技福岡県予選会 (少年の部)

平成26年4月12日(土)13日(日):久留米市みづま総合体育館

少年男子ダブルス

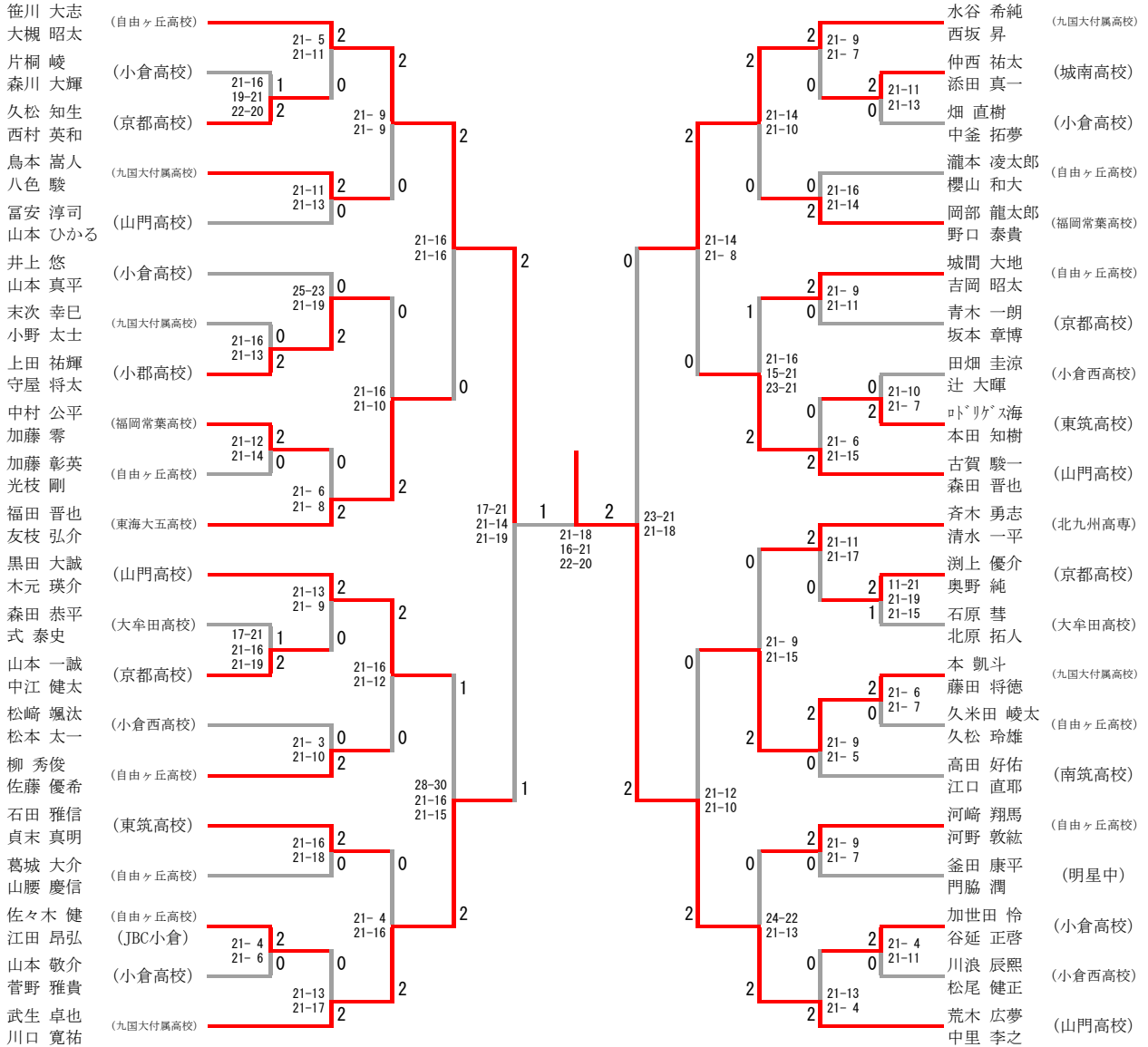

三位決定戦

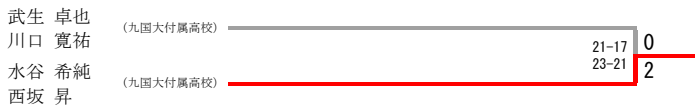

# 少年女子ダブルス

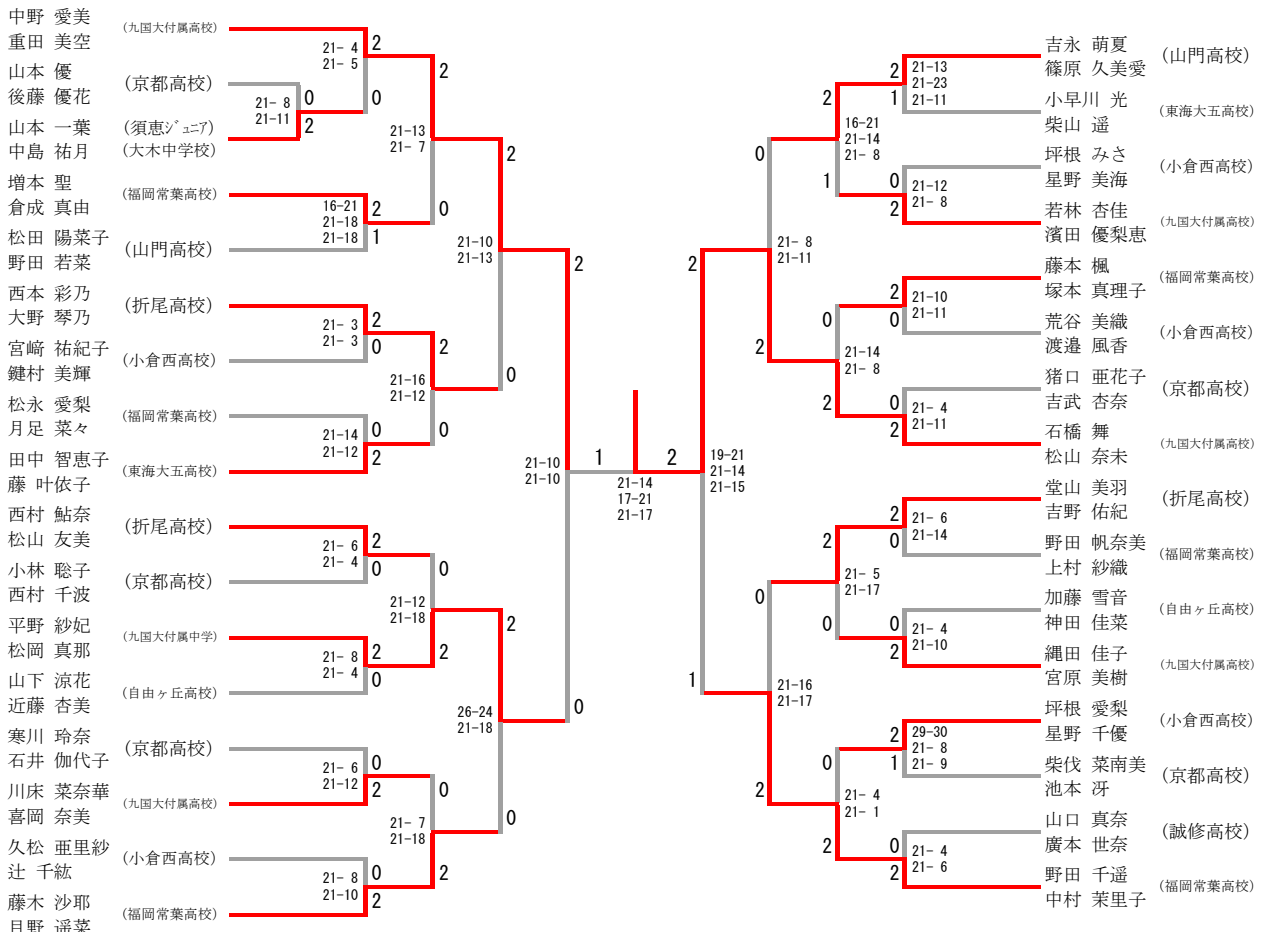

## 三位決定戦

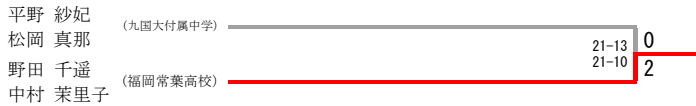

# 少年男子シングルス

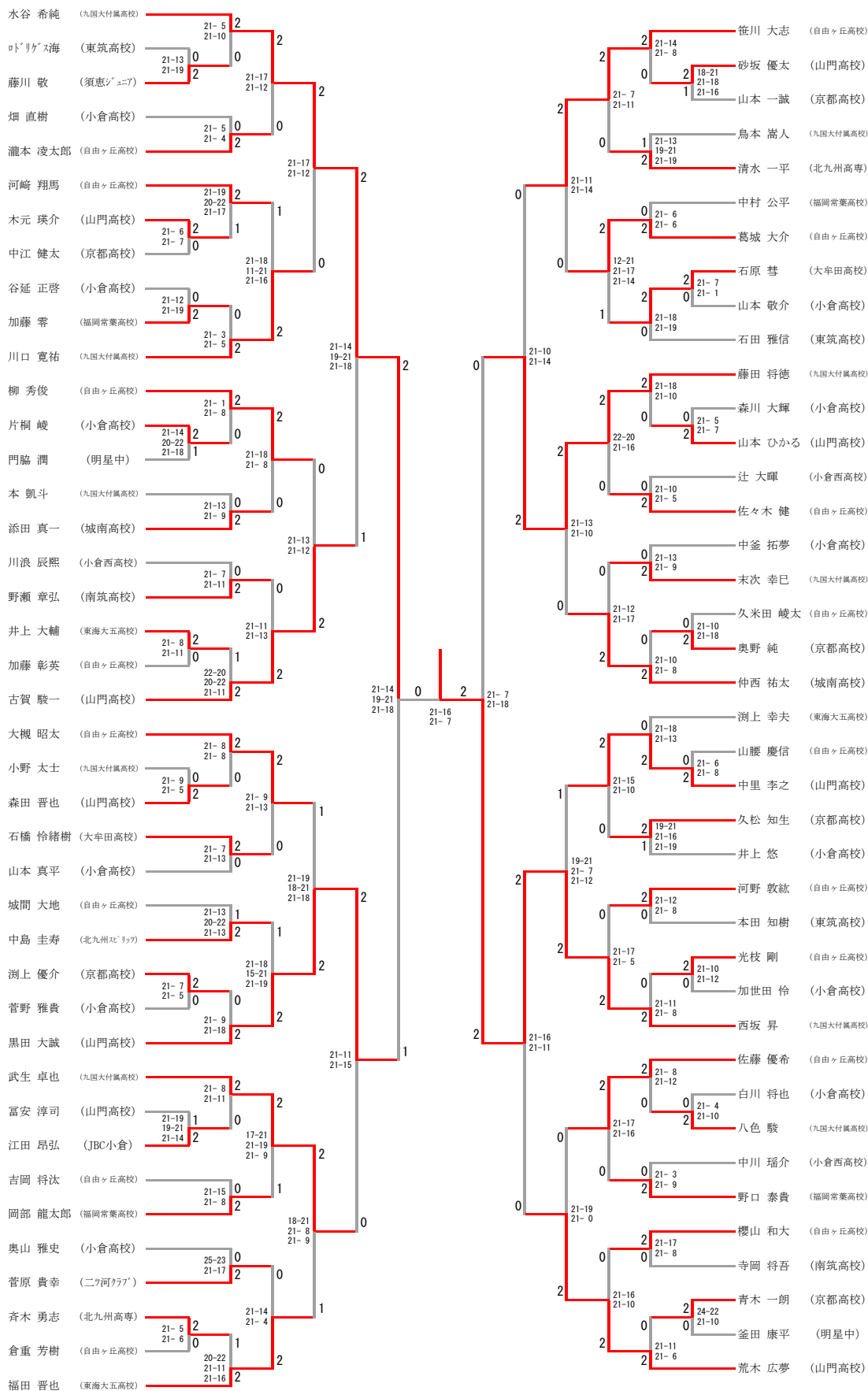

三位決定戦

|                 |       |   |
|-----------------|-------|---|
| 黒田 大誠 (山門高校)    | 23-21 | 0 |
| 藤田 将徳 (九国大付属高校) | 21-15 | 2 |

# 少年女子シングルス

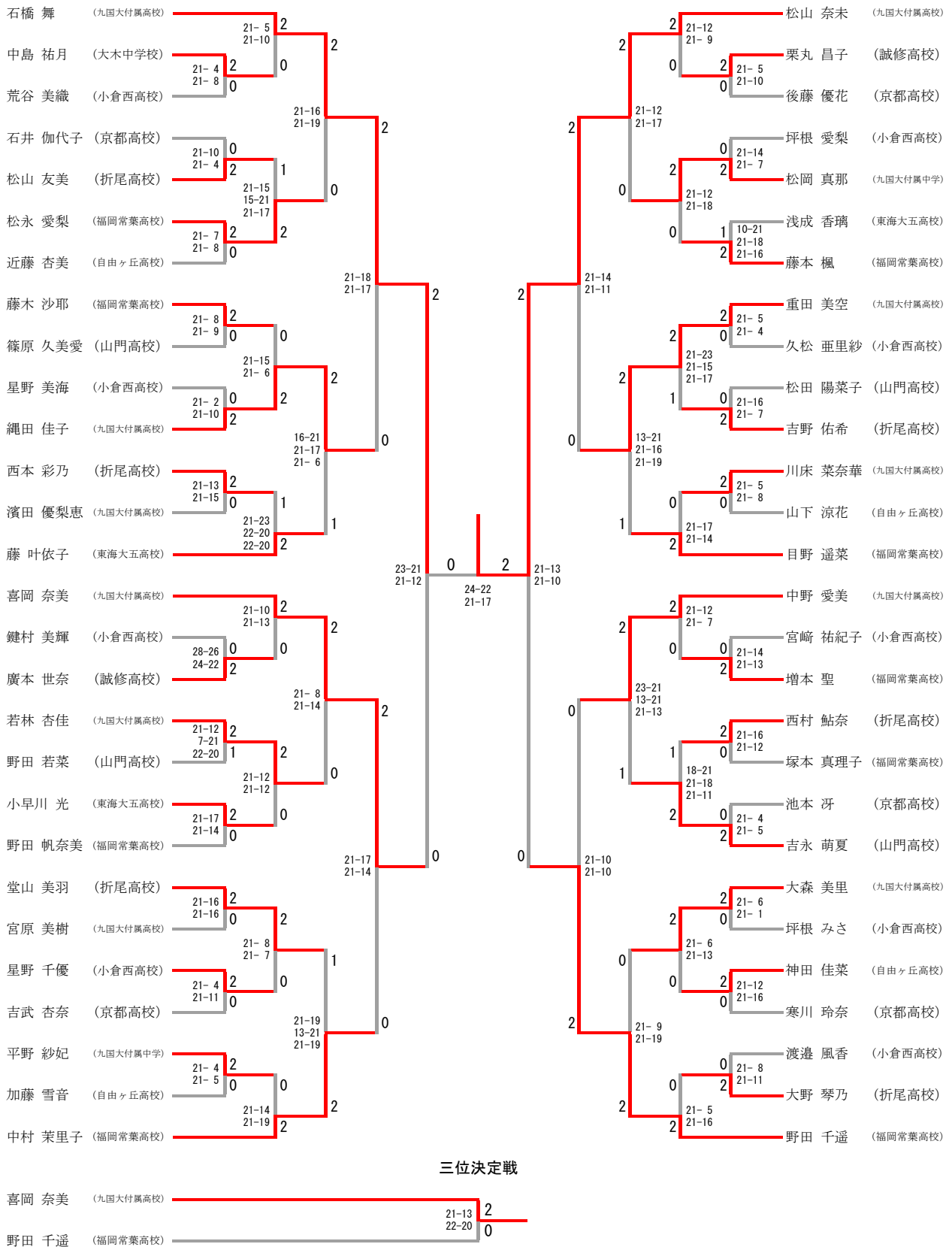

# 平成26年度(第69回)国民体育大会バドミントン競技福岡県予選会(成年の部)

平成 26年 6月 14日(土)15日(日) : 久留米市みづま総合体育館

## 成年男子ダブルス

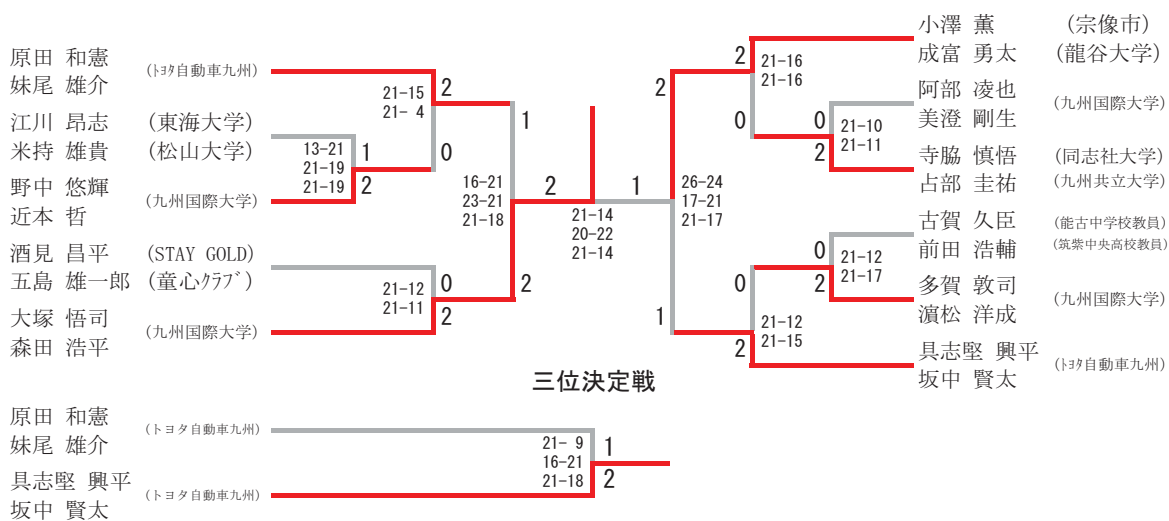

## 成年女子ダブルス



## 成年男子シングルス

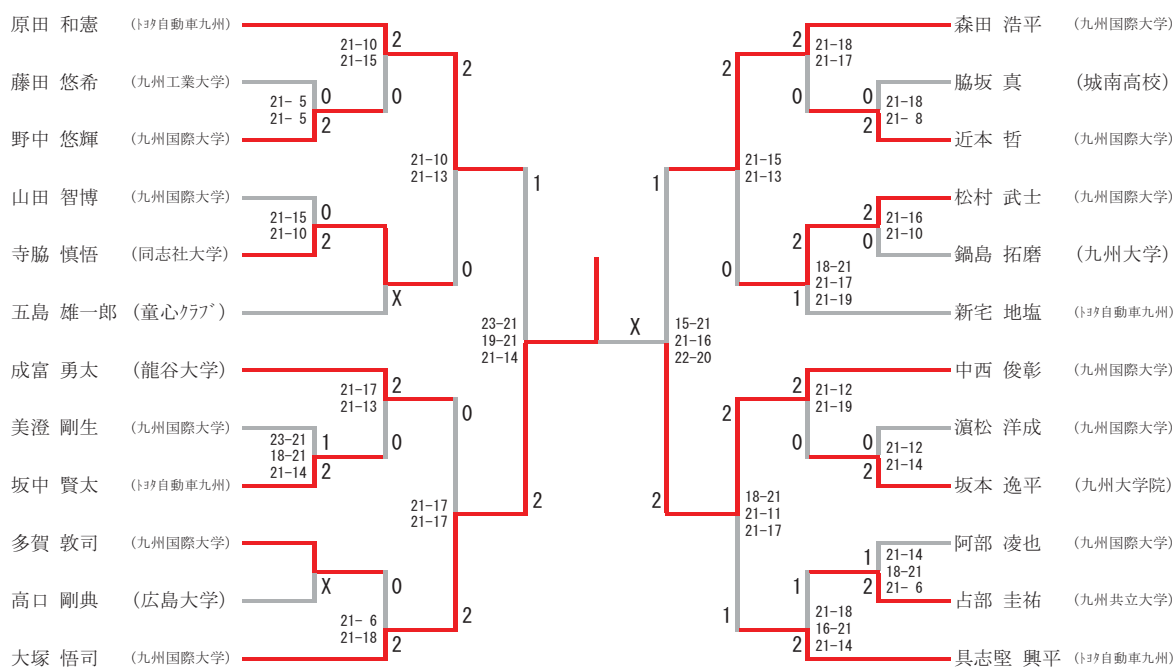

### 三位決定戦



## 成年女子シングルス

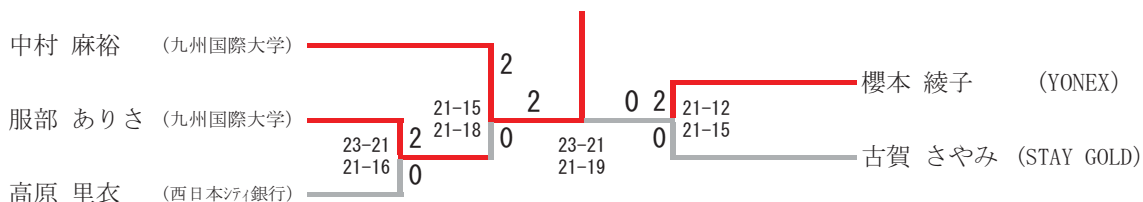

### 三位決定戦

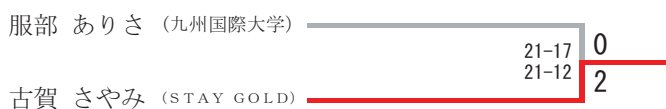



## 第37回 福岡県社会人バドミントン選手権大会

2014.07.27 市民体育館

| 種 目   | 優 勝                                  | 準優勝                                  |
|-------|--------------------------------------|--------------------------------------|
| 一般男子複 | 具志堅 興平(トヨタ自動車九州)<br>原田 和憲(トヨタ自動車九州)  | 妹尾 雄介(トヨタ自動車九州)<br>坂中 賢太(トヨタ自動車九州)   |
| 30男子複 | 峰 浩志(バドグラフィティ)<br>結城 亮二(バドグラフィティ)    | 小俣 功(大分県)<br>大塚 省吾(大分県)              |
| 35男子複 | 菊地 洋平(九国OB)<br>川合 大咲(九国OB)           | 城戸 孝夫(セピア)<br>城戸 洋欣(荒尾クラブ)           |
| 40男子複 | 岡 裕之(スマッシュクラブ)<br>坂巻 到(バドグラフィティ)     | 西岡 昌彦(筑紫野リジーズ)<br>高山 剛(筑紫野リジーズ)      |
| 45男子複 | 中村 正巳(西日本シティ銀行)<br>棕本 浩行(西部ガス)       | 平上 昌弘(さつき会)<br>久保 亮一(那珂南クラブ)         |
| 50男子複 | 佐田 聡(西日本シティ銀行)<br>小出 寿朗(トヨタ自動車九州)    | 堂山 武(北九州市役所)<br>伊藤 博史(シャトルフレンズ)      |
| 55男子複 | 川崎 和幸(鍋島クラブ)<br>一木 善明(ヴィンテージ福岡)      | 小宮 孝吉(大牟田クラブ)<br>江口 博(北方クラブ)         |
| 60男子複 | 鈴木 充雄(老司クラブ)<br>中村 儀一郎(老司クラブ)        | 武松 正(柳川中央クラブ)<br>羽江 雄司(高田クラブ)        |
| 一般女子複 | 高原 里衣(西日本シティ銀行)<br>古賀 さやみ(STAY GOLD) | 田中 美里(西日本シティ銀行)<br>清水 なつ美(西日本シティ銀行)  |
| 30女子複 | 山田 明子(STAY GOLD)<br>大石 瞳(STAY GOLD)  | 大久保 悠華(城西ウェンズデイ)<br>原 満恵(スーパーショット)   |
| 35女子複 | 松永 百合香(香椎浜クラブ)<br>二村 和恵(名島クラブ)       | 外園 和美(ウイングクラブ)<br>近藤 麻規子(ウイングクラブ)    |
| 40女子複 | 入沢 智美(シャトルハウス)<br>中森 良子(セピア)         | 南野 直子(福岡クラブ)<br>岩田 陽子(福岡クラブ)         |
| 45女子複 | 阿久根 恭子(レディーバード)<br>廣本 美秀(城の原クラブ)     | 鳥巢 亜子(スマッシュクラブ)<br>新 秀子(ネオ・ビー)       |
| 55女子複 | 梅田 眞澄(FCC)<br>古賀 ひとみ(クリアレディース)       | 光吉 千佳子(シャトルフレンズ)<br>東地 加代子(シャトルフレンズ) |

| 種 目   | 優 勝                               | 準優勝                                   |
|-------|-----------------------------------|---------------------------------------|
| 一般男子単 | 原田 和憲(トヨタ自動車九州)                   | 具志堅 興平(トヨタ自動車九州)                      |
| 30男子単 | 笹淵 崇志(日佐クラブ)                      | 西原 彰郎(フレームショット)                       |
| 35男子単 | 高田 英志(西部電気工業)                     | 渡辺 憲太郎(アリヨシスポーツ)                      |
| 40男子単 | 小俣 功(大分県)                         | 岡 裕之(スマッシュクラブ)                        |
| 45男子単 | 中村 正巳(西日本シティ銀行)                   | 金子 太郎(アリヨシスポーツ)                       |
| 50男子単 | 伊藤 博史(シャトルフレンズ)                   | 佐田 聡(西日本シティ銀行)                        |
| 55男子単 | 小宮 孝吉(大牟田クラブ)                     | 釜瀬 洋一(八幡中央高校)                         |
| 60男子単 | 鈴内 充雄(老司クラブ)                      | 日高 澄具(九州大学教職員)                        |
| 50女子単 | 田中 恵子(A. A)                       | 杳形 さゆみ(うきはクラブ)                        |
| 一般混合複 | 近藤 早寿(遠賀郡)<br>近藤 愛理(遠賀郡)          | 酒見 昌平(STAY GOLD)<br>古賀 さやみ(STAY GOLD) |
| 30混合複 | 峰 浩志(バドグラフィティ)<br>大久保 悠華(城西ウエズデイ) | 川合 大咲(九国OB)<br>川合 智美(FCC)             |
| 35混合複 | 深田 桂介(香椎浜クラブ)<br>松永 百合香(香椎浜クラブ)   | 青木 良成(トヨタ自動車九州)<br>岩田 陽子(福岡クラブ)       |
| 40混合複 | 小出 寿朗(トヨタ自動車九州)<br>池尻 昭子(KLBC)    | 坂本 義文(フレームショット)<br>東濱 恵美(カレンクラブ)      |
| 45混合複 | 堺 圭一(山鹿市協会)<br>三枝 直子(神奈川県)        | 中山 健一(チームアンバランス)<br>桜井 真理子(古賀レディース)   |
| 50混合複 | 濱崎 洋介(秋月)<br>九郎丸 留美子(あおぞら)        | 小田 昭彦(柏原)<br>小田 三千代(柏原)               |
| 60混合複 | 中村 儀一郎(老司クラブ)<br>今野 美津江(老司クラブ)    | 秋穂 恒俊(室見クラブ)<br>安田 博子(百道クラブ)          |

男子ダブルス



一般男子 優勝

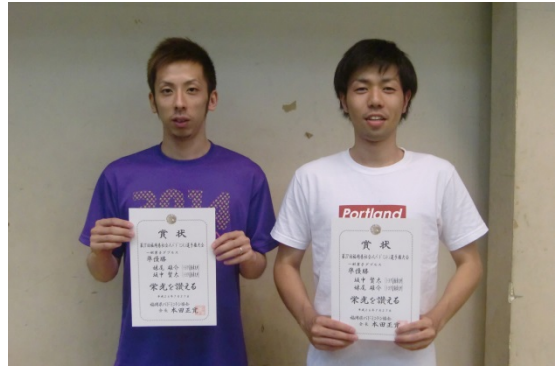

一般男子 準優勝



30歳以上男子 優勝



30歳以上男子 準優勝

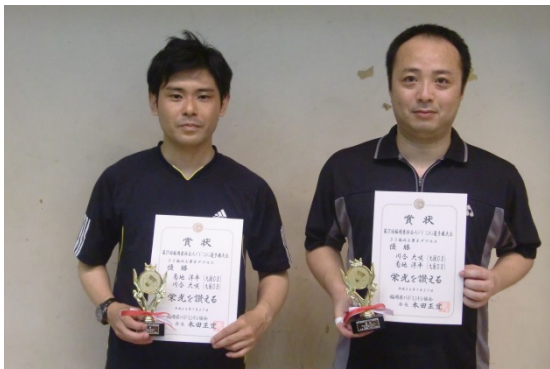

35歳以上男子 優勝



35歳以上男子 準優勝



40歳以上男子 優勝



40歳以上男子 準優勝



45歳以上男子 優勝



45歳以上男子 準優勝



50歳以上男子 優勝



50歳以上男子 準優勝



55歳以上男子 優勝



55歳以上男子 準優勝



60歳以上男子 優勝



60歳以上男子 準優勝

女子ダブルス



一般女子 優勝



一般女子 準優勝



30歳以上女子 優勝



30歳以上女子 準優勝



35歳以上女子 優勝



35歳以上女子 準優勝



40歳以上女子 優勝



40歳以上女子 準優勝

阿久根 恭子(レディーバード)  
廣本 美秀(城の原クラブ)

45歳以上女子 優勝



45歳以上女子 準優勝



55歳以上女子 優勝



50歳以上女子 準優勝

男子シングルス



一般男子 優勝



一般男子 準優勝



30歳以上男子 優勝



30歳以上男子 準優勝



35歳以上男子 優勝



35歳以上男子 準優勝



40歳以上男子 優勝



40歳以上男子 準優勝



45歳以上男子 優勝



45歳以上男子 準優勝



50歳以上男子 優勝



50歳以上男子 準優勝



55歳以上男子 優勝



55歳以上男子 準優勝



60歳以上男子 優勝



60歳以上男子 準優勝

女子シングルス



50歳以上女子 優勝



50歳以上女子 準優勝

混合ダブルス



一般混合 優勝



一般混合 準優勝





30歲以上混合 優勝



30歲以上混合 準優勝



35歲以上混合 優勝



35歲以上混合 準優勝



40歲以上混合 優勝



40歲以上混合 準優勝



45歲以上混合 優勝



45歲以上混合 準優勝



50歳以上混合 優勝



50歳以上混合 準優勝



60歳以上混合 優勝



60歳以上混合 準優勝



## 第66回 福岡県総合バドミントン選手権大会

日時：平成27年2月7日（土曜日）～8日（日）

場所：北九州市立若松体育館

参加選手数：270人

| 種 目           | 順 位 | 選 手 名            |                   |
|---------------|-----|------------------|-------------------|
| 男子ダブルス        | 優 勝 | 具志堅 興平（トヨタ自動車九州） | 原田 和憲（トヨタ自動車九州）   |
|               | 準優勝 | 新宅 地塩（トヨタ自動車九州）  | 妹尾 雄介（トヨタ自動車九州）   |
|               | 3 位 | 佐和 浩幸（トヨタ自動車九州）  | 坂中 賢太（トヨタ自動車九州）   |
|               |     | 松本 久雄（運動具屋）      | 吉本 貴（運動具屋）        |
| 女子ダブルス        | 優 勝 | 重田 美空（九国大付属高校）   | 田島 優乃華（九国大付属高校）   |
|               | 準優勝 | 高原 里衣（西日本シティ銀行）  | 古賀 さやみ（Stay Gold） |
|               | 3 位 | 有田 貴子（Stay Gold） | 小田原 恵美（Be-Freeez） |
|               |     | 野田 千遥（福岡常葉高校）    | 藤木 沙耶（福岡常葉高校）     |
| 混 合           | 優 勝 | 五島 雄一郎（童心クラブ）    | 鈴木 智子（プレントィグローバル） |
|               | 準優勝 | 原田 和憲（トヨタ自動車九州）  | 深村 奈津子（ホンダカーズ佐賀）  |
|               | 3 位 | 諸熊 力（P. O. M）    | 有田 貴子（Stay Gold）  |
|               |     | 結城 亮二（バドグラフィティ）  | 小田原 恵美（Be-Freeez） |
| 男子シングルス       | 優 勝 | 藤田 将徳（九国大付属高校）   |                   |
|               | 準優勝 | 川口 寛祐（九国大付属高校）   |                   |
|               | 3 位 | 具志堅 興平（トヨタ自動車九州） |                   |
| 占部 圭祐（九州共立大学） |     |                  |                   |
| 女子シングルス       | 優 勝 | 松本 茜（九国大付属高校）    |                   |
|               | 準優勝 | 石橋 舞（九国大付属高校）    |                   |
|               | 3 位 | 重田 美空（九国大付属高校）   |                   |
|               |     | 喜岡 奈美（九国大付属高校）   |                   |

### 第66回 福岡県総合バドミントン選手権大会要項

1. 主催 福岡県バドミントン協会
2. 後援 福岡県教育委員会・北九州市・北九州市教育委員会・（公財）北九州市体育協会
3. 主管 北九州市バドミントン協会
4. 期日 平成27年2月7日（土）～8日（日）
5. 会場 北九州市立若松体育館
6. 種目 (1) 男子 単・複  
(2) 女子 単・複  
(3) 混合

# 第66回 福岡県総合バドミントン選手権大会

期 日 平成27年2月7日(土)～8日(日)

会 場 北九州市立若松体育館



# 男子複 (MD)

松本 久雄 (運動具屋)  
吉本 貴 (運動具屋)

加藤 彰英 (自由ヶ丘高校)  
光枝 剛 (自由ヶ丘高校)

花芳 孝侑 (福岡クラブ)  
宇都 祐也 (那珂川クラブ)

橋本 一斗 (京都高校)  
村上 拓也 (京都高校)

住吉 航樹 (東海大五)  
川地 嘉希 (東海大五)

上村 武史 (NPO法人トトス)  
大屋 優稀 (NPO法人トトス)

有田 友紀 (新日鐵住金)  
山道 龍太 (新日鐵住金)

倉島 健太 (泉中学)  
森崎 達也 (八幡西ジュニア)

洲上 優介 (京都高校)  
奥野 純 (京都高校)

藤本 幸聖 (西南学院大学)  
岡 純矢 (西南学院大学)

熊谷 涼 (筑紫中央高校)  
重岡 紘彰 (筑紫中央高校)

大槻 昭太 (自由ヶ丘高校)  
水谷 希純 (九国大付属高校)

前田 浩輔 (筑紫中央高校教員)  
角田 尚太郎 (ヨネックス)

高橋 光士 (JBC小倉)  
片岡 秀太 (JBC小倉)

笹川 大志 (自由ヶ丘高校)  
福田 普也 (東海大五)

山腰 慶信 (自由ヶ丘高校)  
久松 玲雄 (自由ヶ丘高校)

西野 和樹 (新日鐵住金)  
柳 祥太郎 (新日鐵住金)

有田 雄紀 (西日本シティ銀行)  
甲斐 祐輝 (西日本シティ銀行)

柳 秀俊 (自由ヶ丘高校)  
櫻山 和太 (自由ヶ丘高校)

千代丸 瑤 (ごちバド)  
稲毛 壮一郎 (バドクラフィティ)

浅野 大樹 (シャトルハウス)  
大槻 純也 (運動具屋)

井上 翼 (香椎クラブ)  
長友 克樹 (福岡教育大学)

佐藤 優希 (自由ヶ丘高校)  
河野 敦紘 (自由ヶ丘高校)

新宅 地塩 (トヨタ自動車九州)  
妹尾 雄介 (トヨタ自動車九州)

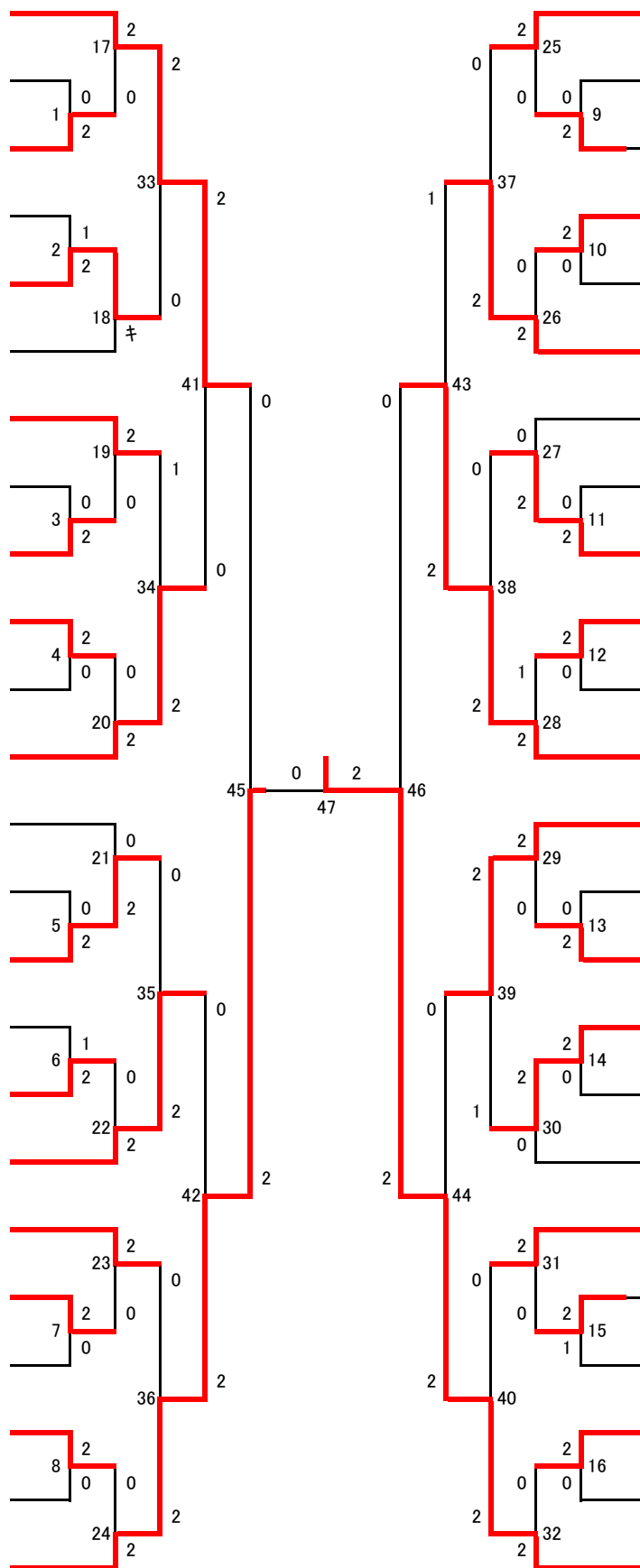

堂本 克樹 (西港自動車学校)  
松本 剛 (西港自動車学校)

末永 雄佑 (八幡西ジュニア)  
末永 圭佑 (八幡西ジュニア)

西原 彰郎 (フレームショット)  
中村 航平 (フレームショット)

中島 圭寿 (沖田中学)  
小田 一晴 (岡垣中学)

福田 稔宏 (新日鐵住金)  
中村 久志 (新日鐵住金)

五島 雄一郎 (童心クラブ)  
松尾 純次 (湘南BCS)

豊田 翔司 (北九州市役所)  
諸熊 力 (P. O. M)

藤川 敬 (笹栗中学)  
米田 悠馬 (飛幡中学)

武生 卓也 (九国大付属高校)  
西坂 昇 (九国大付属高校)

河崎 翔馬 (自由ヶ丘高校)  
佐々木 健 (自由ヶ丘高校)

大坪 怜司 (筑紫中央高校)  
西 哲平 (筑紫中央高校)

佐和 浩幸 (トヨタ自動車九州)  
坂中 賢太 (トヨタ自動車九州)

藤田 将徳 (九国大付属高校)  
川口 寛祐 (九国大付属高校)

栗木 光太 (八幡西ジュニア)  
肥田木 武 (カラーズ)

松原 恭平 (運動具屋)  
長尾 耀 (NPO法人トトス)

杉田 翔 (九州共立大学)  
占部 圭祐 (九州共立大学)

大松 和暉 (京都高校)  
国広 智也 (京都高校)

白石 遼 (新日鐵住金)  
山下 翔平 (新日鐵住金)

城間 大地 (自由ヶ丘高校)  
吉岡 将汰 (自由ヶ丘高校)

鳥本 嵩人 (九国大付属高校)  
八色 駿 (九国大付属高校)

中森 茂雄 (セビア)  
中村 竜也 (セビア)

友枝 弘介 (東海大五)  
井上 大輔 (東海大五)

瀧本 凌太郎 (自由ヶ丘高校)  
葛城 大介 (自由ヶ丘高校)

具志堅 興平 (トヨタ自動車九州)  
原田 和憲 (トヨタ自動車九州)

期日:平成27年2月7日(土)~8日(日) 会場:北九州市立若松体育館

| 試合番号  | 選手名              |                 | 試合結果 |         |         |         | 選手名 |                 |                 |
|-------|------------------|-----------------|------|---------|---------|---------|-----|-----------------|-----------------|
|       |                  |                 | 勝数   | 第1ゲーム   | 第2ゲーム   | 第3ゲーム   |     |                 | 勝数              |
| MD-1  | 花芳 孝侑(福岡クラブ)     | 宇都 祐也(那珂川クラブ)   | 2    | 21 - 17 | 21 - 9  |         | 0   | 加藤 彰英(自由ヶ丘高校)   | 光枝 剛(自由ヶ丘高校)    |
| MD-2  | 住吉 航樹(東海大五)      | 川地 嘉希(東海大五)     | 2    | 21 - 14 | 19 - 21 | 21 - 18 | 1   | 橋本 一斗(京都高校)     | 村上 拓也(京都高校)     |
| MD-3  | 淵上 優介(京都高校)      | 奥野 純(京都高校)      | 2    | 23 - 21 | 23 - 21 |         | 0   | 倉島 健太(泉中学)      | 森崎 達也(八幡西ジュニア)  |
| MD-4  | 藤本 幸聖(西南学院大学)    | 岡 純矢(西南学院大学)    | 2    | 21 - 15 | 21 - 8  |         | 0   | 熊谷 涼(筑紫中央高校)    | 重岡 鑑彰(筑紫中央高校)   |
| MD-5  | 笹川 大志(自由ヶ丘高校)    | 福田 普也(東海大五)     | 2    | 21 - 12 | 21 - 11 |         | 0   | 高橋 洸士(JBC小倉)    | 片岡 秀太(JBC小倉)    |
| MD-6  | 西野 和樹(新日鐵住金)     | 柳 祥太郎(新日鐵住金)    | 2    | 21 - 23 | 21 - 19 | 21 - 16 | 1   | 山腰 慶信(自由ヶ丘高校)   | 久松 玲雄(自由ヶ丘高校)   |
| MD-7  | 千代丸 瑤(ごちバド)      | 稲毛 壮一郎(バドグラフティ) | 2    | 21 - 15 | 21 - 13 |         | 0   | 浅野 大樹(シャトルハウス)  | 大槻 純也(運動具屋)     |
| MD-8  | 井上 翼(香椎クラブ)      | 長友 克樹(福岡教育大学)   | 2    | 21 - 18 | 21 - 17 |         | 0   | 佐藤 優希(自由ヶ丘高校)   | 河野 敦紘(自由ヶ丘高校)   |
| MD-9  | 西原 彰郎(フレームショット)  | 中村 航平(フレームショット) | 2    | 21 - 4  | 21 - 9  |         | 0   | 末永 雄佑(八幡西ジュニア)  | 末永 圭佑(八幡西ジュニア)  |
| MD-10 | 中島 圭寿(沖田中学)      | 小田 一晴(岡垣中学)     | 2    | 21 - 19 | 21 - 16 |         | 0   | 福田 稔宏(新日鐵住金)    | 中村 久志(新日鐵住金)    |
| MD-11 | 武生 卓也(九国大付属高校)   | 西坂 昇(九国大付属高校)   | 2    | 21 - 12 | 21 - 5  |         | 0   | 藤川 敬(笹栗中学)      | 米田 悠馬(飛幡中学)     |
| MD-12 | 河崎 翔馬(自由ヶ丘高校)    | 佐々木 健(自由ヶ丘高校)   | 2    | 21 - 5  | 21 - 4  |         | 0   | 大坪 怜司(筑紫中央高校)   | 西 哲平(筑紫中央高校)    |
| MD-13 | 松原 恭平(運動具屋)      | 長尾 耀(NPO法人トス)   | 2    | 21 - 10 | 21 - 11 |         | 0   | 栗木 洸太(八幡西ジュニア)  | 肥田木 武(カラーズ)     |
| MD-14 | 杉田 翔(九州共立大学)     | 占部 圭祐(九州共立大学)   | 2    | 21 - 14 | 21 - 6  |         | 0   | 大松 和暉(京都高校)     | 国広 智也(京都高校)     |
| MD-15 | 島本 嵩人(九国大付属高校)   | 八色 駿(九国大付属高校)   | 2    | 21 - 16 | 19 - 21 | 21 - 16 | 1   | 中森 茂雄(セピア)      | 中村 竜也(セピア)      |
| MD-16 | 友枝 弘介(東海大五)      | 井上 大輔(東海大五)     | 2    | 21 - 12 | 21 - 12 |         | 0   | 瀧本 凌太郎(自由ヶ丘高校)  | 葛城 大介(自由ヶ丘高校)   |
| MD-17 | 松本 久雄(運動具屋)      | 吉本 貴(運動具屋)      | 2    | 21 - 14 | 21 - 14 |         | 0   | 花芳 孝侑(福岡クラブ)    | 宇都 祐也(那珂川クラブ)   |
| MD-18 | 住吉 航樹(東海大五)      | 川地 嘉希(東海大五)     |      |         |         |         | キ   | 上村 武史(NPO法人トス)  | 大屋 優希(NPO法人トス)  |
| MD-19 | 有田 友紀(新日鐵住金)     | 山道 龍太(新日鐵住金)    | 2    | 21 - 17 | 21 - 17 |         | 0   | 淵上 優介(京都高校)     | 奥野 純(京都高校)      |
| MD-20 | 大槻 昭太(自由ヶ丘高校)    | 水谷 希純(九国大付属高校)  | 2    | 23 - 21 | 23 - 21 |         | 0   | 藤本 幸聖(西南学院大学)   | 岡 純矢(西南学院大学)    |
| MD-21 | 笹川 大志(自由ヶ丘高校)    | 福田 普也(東海大五)     | 2    | 21 - 19 | 21 - 19 |         | 0   | 前田 浩輔(筑紫中央高校教員) | 角田 尚太郎(コネックス)   |
| MD-22 | 有田 雄紀(西日本シティ銀行)  | 甲斐 祐輝(西日本シティ銀行) | 2    | 21 - 15 | 21 - 14 |         | 0   | 西野 和樹(新日鐵住金)    | 柳 祥太郎(新日鐵住金)    |
| MD-23 | 柳 秀俊(自由ヶ丘高校)     | 櫻山 和太(自由ヶ丘高校)   | 2    | 21 - 17 | 21 - 19 |         | 0   | 千代丸 瑤(ごちバド)     | 稲毛 壮一郎(バドグラフティ) |
| MD-24 | 新宅 地塩(トヨタ自動車九州)  | 妹尾 雄介(トヨタ自動車九州) | 2    | 21 - 7  | 21 - 13 |         | 0   | 井上 翼(香椎クラブ)     | 長友 克樹(福岡教育大学)   |
| MD-25 | 堂本 克樹(西港自動車学校)   | 松本 剛(西港自動車学校)   | 2    | 21 - 10 | 21 - 11 |         | 0   | 西原 彰郎(フレームショット) | 中村 航平(フレームショット) |
| MD-26 | 五島 雄一郎(童心クラブ)    | 松尾 純次(湘南BCS)    | 2    | 21 - 9  | 21 - 5  |         | 0   | 中島 圭寿(沖田中学)     | 小田 一晴(岡垣中学)     |
| MD-27 | 武生 卓也(九国大付属高校)   | 西坂 昇(九国大付属高校)   | 2    | 21 - 16 | 21 - 16 |         | 0   | 豊田 翔司(北九州市役所)   | 諸熊 力(P. O. M)   |
| MD-28 | 佐和 浩幸(トヨタ自動車九州)  | 坂中 賢太(トヨタ自動車九州) | 2    | 21 - 15 | 21 - 23 | 21 - 9  | 1   | 河崎 翔馬(自由ヶ丘高校)   | 佐々木 健(自由ヶ丘高校)   |
| MD-29 | 藤田 将徳(九国大付属高校)   | 川口 寛祐(九国大付属高校)  | 2    | 21 - 19 | 21 - 12 |         | 0   | 松原 恭平(運動具屋)     | 長尾 耀(NPO法人トス)   |
| MD-30 | 杉田 翔(九州共立大学)     | 占部 圭祐(九州共立大学)   | 2    | 21 - 7  | 21 - 18 |         | 0   | 白石 遼(新日鐵住金)     | 山下 翔平(新日鐵住金)    |
| MD-31 | 城間 大地(自由ヶ丘高校)    | 吉岡 将汰(自由ヶ丘高校)   | 2    | 21 - 9  | 21 - 16 |         | 0   | 島本 嵩人(九国大付属高校)  | 八色 駿(九国大付属高校)   |
| MD-32 | 具志堅 興平(トヨタ自動車九州) | 原田 和憲(トヨタ自動車九州) | 2    | 21 - 14 | 21 - 16 |         | 0   | 友枝 弘介(東海大五)     | 井上 大輔(東海大五)     |
| MD-33 | 松本 久雄(運動具屋)      | 吉本 貴(運動具屋)      | 2    | 21 - 11 | 21 - 13 |         | 0   | 住吉 航樹(東海大五)     | 川地 嘉希(東海大五)     |
| MD-34 | 大槻 昭太(自由ヶ丘高校)    | 水谷 希純(九国大付属高校)  | 2    | 13 - 21 | 21 - 18 | 21 - 18 | 1   | 有田 友紀(新日鐵住金)    | 山道 龍太(新日鐵住金)    |
| MD-35 | 有田 雄紀(西日本シティ銀行)  | 甲斐 祐輝(西日本シティ銀行) | 2    | 21 - 18 | 21 - 14 |         | 0   | 笹川 大志(自由ヶ丘高校)   | 福田 普也(東海大五)     |
| MD-36 | 新宅 地塩(トヨタ自動車九州)  | 妹尾 雄介(トヨタ自動車九州) | 2    | 21 - 14 | 21 - 18 |         | 0   | 柳 秀俊(自由ヶ丘高校)    | 櫻山 和太(自由ヶ丘高校)   |
| MD-37 | 五島 雄一郎(童心クラブ)    | 松尾 純次(湘南BCS)    | 2    | 21 - 13 | 21 - 13 |         | 0   | 堂本 克樹(西港自動車学校)  | 松本 剛(西港自動車学校)   |
| MD-38 | 佐和 浩幸(トヨタ自動車九州)  | 坂中 賢太(トヨタ自動車九州) | 2    | 21 - 16 | 21 - 18 |         | 0   | 武生 卓也(九国大付属高校)  | 西坂 昇(九国大付属高校)   |
| MD-39 | 藤田 将徳(九国大付属高校)   | 川口 寛祐(九国大付属高校)  | 2    | 20 - 22 | 21 - 13 | 21 - 18 | 1   | 杉田 翔(九州共立大学)    | 占部 圭祐(九州共立大学)   |
| MD-40 | 具志堅 興平(トヨタ自動車九州) | 原田 和憲(トヨタ自動車九州) | 2    | 21 - 16 | 21 - 15 |         | 0   | 城間 大地(自由ヶ丘高校)   | 吉岡 将汰(自由ヶ丘高校)   |
| MD-41 | 松本 久雄(運動具屋)      | 吉本 貴(運動具屋)      | 2    | 21 - 9  | 21 - 17 |         | 0   | 大槻 昭太(自由ヶ丘高校)   | 水谷 希純(九国大付属高校)  |
| MD-42 | 新宅 地塩(トヨタ自動車九州)  | 妹尾 雄介(トヨタ自動車九州) | 2    | 21 - 17 | 21 - 17 |         | 0   | 有田 雄紀(西日本シティ銀行) | 甲斐 祐輝(西日本シティ銀行) |
| MD-43 | 佐和 浩幸(トヨタ自動車九州)  | 坂中 賢太(トヨタ自動車九州) | 2    | 21 - 19 | 14 - 21 | 21 - 16 | 1   | 五島 雄一郎(童心クラブ)   | 松尾 純次(湘南BCS)    |
| MD-44 | 具志堅 興平(トヨタ自動車九州) | 原田 和憲(トヨタ自動車九州) | 2    | 21 - 14 | 21 - 11 |         | 0   | 藤田 将徳(九国大付属高校)  | 川口 寛祐(九国大付属高校)  |
| MD-45 | 新宅 地塩(トヨタ自動車九州)  | 妹尾 雄介(トヨタ自動車九州) | 2    | 21 - 13 | 21 - 18 |         | 0   | 松本 久雄(運動具屋)     | 吉本 貴(運動具屋)      |
| MD-46 | 具志堅 興平(トヨタ自動車九州) | 原田 和憲(トヨタ自動車九州) | 2    | 21 - 17 | 21 - 17 |         | 0   | 佐和 浩幸(トヨタ自動車九州) | 坂中 賢太(トヨタ自動車九州) |
| MD-47 | 具志堅 興平(トヨタ自動車九州) | 原田 和憲(トヨタ自動車九州) | 2    | 21 - 10 | 21 - 11 |         | 0   | 新宅 地塩(トヨタ自動車九州) | 妹尾 雄介(トヨタ自動車九州) |

# 女子複 (WD)

高原 里衣 (西日本シティ銀行)  
古賀 さやみ (Stay Gold)

山下 綾乃 (東海大五)  
柴山 遥 (東海大五)

小宮 羽音莉 (筑紫中央高校)  
山根 さわこ (筑紫中央高校)

石橋 舞 (九国大付属高校)  
喜岡 奈美 (九国大付属高校)

大野 琴乃 (折尾高校)  
森園 紗穂 (折尾高校)

野田 千遥 (福岡常葉高校)  
藤木 沙耶 (福岡常葉高校)

山下 涼花 (自由ヶ丘高校)  
近藤 杏美 (自由ヶ丘高校)

澤田 沙希 (筑紫中央高校)  
平島 歩佳 (筑紫中央高校)

柿内 智 (折尾高校)  
山腰 美沙紀 (折尾高校)

堂山 美羽 (折尾高校)  
池田 康恵 (中井クラブ)

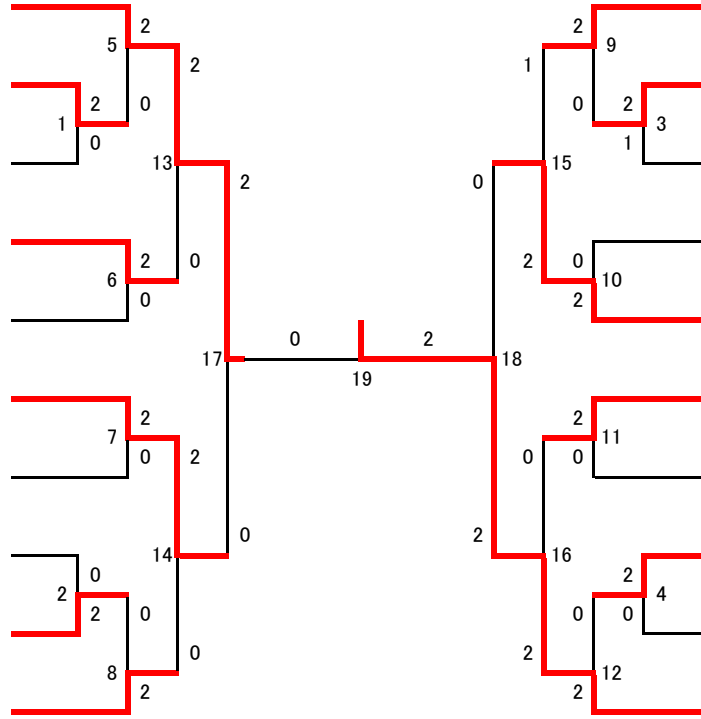

伊関 優羽 (九州共立大学)  
木戸地 梨奈 (九州共立大学)

岡部 未央 (筑紫中央高校)  
斉藤 咲季 (筑紫中央高校)

池本 牙 (京都高校)  
種生 万里依 (京都高校)

飯田 千夏世 (折尾高校)  
田畑 陽蘭 (折尾高校)

有田 貴子 (Stay Gold)  
小田原 恵美 (Be-Freeez)

大石 瞳 (Stay Gold)  
佐和 紗月 (ビーファイブ)

久保 明香里 (筑紫中央高校)  
榎本 汐里 (筑紫中央高校)

山中 結愛 (折尾高校)  
永水 佳那 (折尾高校)

神田 佳菜 (自由ヶ丘高校)  
川原田 汐里 (自由ヶ丘高校)

重田 美空 (九国大付属高校)  
田島 優乃華 (九国大付属高校)

# 混合複 (MX)

松本 久雄 (運動具屋)  
伊関 優羽 (九州共立大学)

諸熊 力 (P. O. M)  
有田 貴子 (Stay Gold)

吉本 貴 (運動具屋)  
津中 裕葵 (シャトルハウス)

佐和 浩幸 (トヨタ自動車九州)  
佐和 紗月 (ビーファイブ)

五島 雄一郎 (童心クラブ)  
鈴木 智子 (プレントイグロウバル)

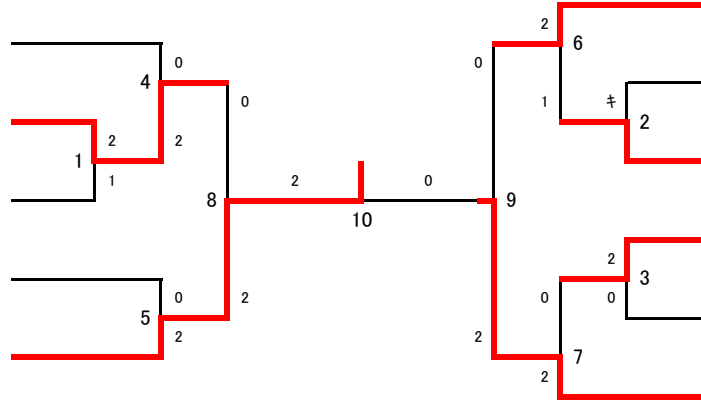

結城 亮二 (バドグラフィティ)  
小田原 恵美 (Be-Freeez)

西方 佑太 (Team A)  
松尾 知佳 (Team A)

豊田 翔司 (北九州市役所)  
堂山 美羽 (折尾高校)

小松 大樹 (Be-Freeez)  
野田 千遥 (福岡常葉高校)

浅野 大樹 (シャトルハウス)  
木下 章子 (シャトルハウス)

原田 和憲 (トヨタ自動車九州)  
深村 奈津子 (ホンダカーズ佐賀)

期日:平成27年2月7日(土)~8日(日) 会場:北九州市立若松体育館

| 試合番号  | 選手名              |                   | 試合結果 |         |         |         |    | 選手名              |                   |
|-------|------------------|-------------------|------|---------|---------|---------|----|------------------|-------------------|
|       |                  |                   | 勝数   | 第1ゲーム   | 第2ゲーム   | 第3ゲーム   | 勝数 |                  |                   |
| WD-1  | 山下 綾乃(東海大五)      | 柴山 遥(東海大五)        | 2    | 21 - 10 | 21 - 12 |         | 0  | 小宮 羽音莉(筑紫中央高校)   | 山根 さわこ(筑紫中央高校)    |
| WD-2  | 柿内 智(折尾高校)       | 山腰 美沙紀(折尾高校)      | 2    | 11 - 17 | 21 - 11 |         | 0  | 澤田 沙希(筑紫中央高校)    | 平島 歩佳(筑紫中央高校)     |
| WD-3  | 岡部 未央(筑紫中央高校)    | 斉藤 咲季(筑紫中央高校)     | 2    | 21 - 14 | 19 - 21 | 21 - 12 | 1  | 池本 冴(京都高校)       | 種生 万里依(京都高校)      |
| WD-4  | 山中 結愛(折尾高校)      | 永水 佳那(折尾高校)       | 2    | 21 - 18 | 21 - 10 |         | 0  | 神田 佳菜(自由ヶ丘高校)    | 川原田 汐里(自由ヶ丘高校)    |
| WD-5  | 高原 里衣(西日本シティ銀行)  | 古賀 さやみ(Stay Gold) | 2    | 21 - 14 | 21 - 18 |         | 0  | 山下 綾乃(東海大五)      | 柴山 遥(東海大五)        |
| WD-6  | 石橋 舞(九国大付属高校)    | 喜岡 奈美(九国大付属高校)    | 2    | 21 - 17 | 21 - 8  |         | 0  | 大野 琴乃(折尾高校)      | 森蘭 紗穂(折尾高校)       |
| WD-7  | 野田 千遥(福岡常葉高校)    | 藤木 沙耶(福岡常葉高校)     | 2    | 21 - 8  | 21 - 5  |         | 0  | 山下 涼花(自由ヶ丘高校)    | 近藤 杏美(自由ヶ丘高校)     |
| WD-8  | 堂山 美羽(折尾高校)      | 池田 康恵(中井クラブ)      | 2    | 21 - 11 | 21 - 15 |         | 0  | 柿内 智(折尾高校)       | 山腰 美沙紀(折尾高校)      |
| WD-9  | 伊関 優羽(九州共立大学)    | 木戸地 梨奈(九州共立大学)    | 2    | 21 - 7  | 21 - 11 |         | 0  | 岡部 未央(筑紫中央高校)    | 斉藤 咲季(筑紫中央高校)     |
| WD-10 | 有田 貴子(Stay Gold) | 小田原 恵美(Be-Freeez) | 2    | 21 - 4  | 21 - 4  |         | 0  | 飯田 千夏世(折尾高校)     | 田畑 陽蘭(折尾高校)       |
| WD-11 | 大石 瞳(Stay Gold)  | 佐和 紗月(ビーファイブ)     | 2    | 21 - 12 | 21 - 7  |         | 0  | 久保 明香里(筑紫中央高校)   | 榎本 汐里(筑紫中央高校)     |
| WD-12 | 重田 美空(九国大付属高校)   | 田島 優乃華(九国大付属高校)   | 2    | 21 - 10 | 21 - 8  |         | 0  | 山中 結愛(折尾高校)      | 永水 佳那(折尾高校)       |
| WD-13 | 高原 里衣(西日本シティ銀行)  | 古賀 さやみ(Stay Gold) | 2    | 21 - 15 | 25 - 23 |         | 0  | 石橋 舞(九国大付属高校)    | 喜岡 奈美(九国大付属高校)    |
| WD-14 | 野田 千遥(福岡常葉高校)    | 藤木 沙耶(福岡常葉高校)     | 2    | 21 - 14 | 23 - 21 |         | 0  | 堂山 美羽(折尾高校)      | 池田 康恵(中井クラブ)      |
| WD-15 | 有田 貴子(Stay Gold) | 小田原 恵美(Be-Freeez) | 2    | 21 - 23 | 21 - 10 | 21 - 14 | 1  | 伊関 優羽(九州共立大学)    | 木戸地 梨奈(九州共立大学)    |
| WD-16 | 重田 美空(九国大付属高校)   | 田島 優乃華(九国大付属高校)   | 2    | 21 - 17 | 21 - 9  |         | 0  | 大石 瞳(Stay Gold)  | 佐和 紗月(ビーファイブ)     |
| WD-17 | 高原 里衣(西日本シティ銀行)  | 古賀 さやみ(Stay Gold) | 2    | 21 - 13 | 24 - 22 |         | 0  | 野田 千遥(福岡常葉高校)    | 藤木 沙耶(福岡常葉高校)     |
| WD-18 | 重田 美空(九国大付属高校)   | 田島 優乃華(九国大付属高校)   | 2    | 21 - 9  | 21 - 10 |         | 0  | 有田 貴子(Stay Gold) | 小田原 恵美(Be-Freeez) |
| WD-19 | 重田 美空(九国大付属高校)   | 田島 優乃華(九国大付属高校)   | 2    | 21 - 15 | 21 - 12 |         | 0  | 高原 里衣(西日本シティ銀行)  | 古賀 さやみ(Stay Gold) |
| MX-1  | 諸熊 力(P. O. M)    | 有田 貴子(Stay Gold)  | 2    | 21 - 14 | 19 - 21 | 21 - 17 | 1  | 吉本 貴(運動具屋)       | 津中 裕彥(シャトルハウス)    |
| MX-2  | 豊田 翔司(北九州市役所)    | 堂山 美羽(折尾高校)       |      |         |         |         | キ  | 西方 佑太(Team A)    | 松尾 知佳(Team A)     |
| MX-3  | 小松 大樹(Be-Freeez) | 野田 千遥(福岡常葉高校)     | 2    | 21 - 3  | 22 - 20 |         | 0  | 浅野 大樹(シャトルハウス)   | 木下 章子(シャトルハウス)    |
| MX-4  | 諸熊 力(P. O. M)    | 有田 貴子(Stay Gold)  | 2    | 21 - 17 | 21 - 15 |         | 0  | 松本 久雄(運動具屋)      | 伊関 優羽(九州共立大学)     |
| MX-5  | 五島 雄一郎(童心クラブ)    | 鈴木 智子(プレティグローバル)  | 2    | 21 - 11 | 21 - 12 |         | 0  | 佐和 浩幸(トヨタ自動車九州)  | 佐和 紗月(ビーファイブ)     |
| MX-6  | 結城 亮二(バドグラフィティ)  | 小田原 恵美(Be-Freeez) | 2    | 17 - 21 | 24 - 22 | 21 - 15 | 1  | 豊田 翔司(北九州市役所)    | 堂山 美羽(折尾高校)       |
| MX-7  | 原田 和憲(トヨタ自動車九州)  | 深村 奈津子(ホンダカーズ佐賀)  | 2    | 21 - 17 | 21 - 10 |         | 0  | 小松 大樹(Be-Freeez) | 野田 千遥(福岡常葉高校)     |
| MX-8  | 五島 雄一郎(童心クラブ)    | 鈴木 智子(プレティグローバル)  | 2    | 21 - 10 | 21 - 13 |         | 0  | 諸熊 力(P. O. M)    | 有田 貴子(Stay Gold)  |
| MX-9  | 原田 和憲(トヨタ自動車九州)  | 深村 奈津子(ホンダカーズ佐賀)  | 2    | 21 - 13 | 21 - 13 |         | 0  | 結城 亮二(バドグラフィティ)  | 小田原 恵美(Be-Freeez) |
| MX-10 | 五島 雄一郎(童心クラブ)    | 鈴木 智子(プレティグローバル)  | 2    | 21 - 16 | 21 - 11 |         | 0  | 原田 和憲(トヨタ自動車九州)  | 深村 奈津子(ホンダカーズ佐賀)  |



# 男子単 (MS)

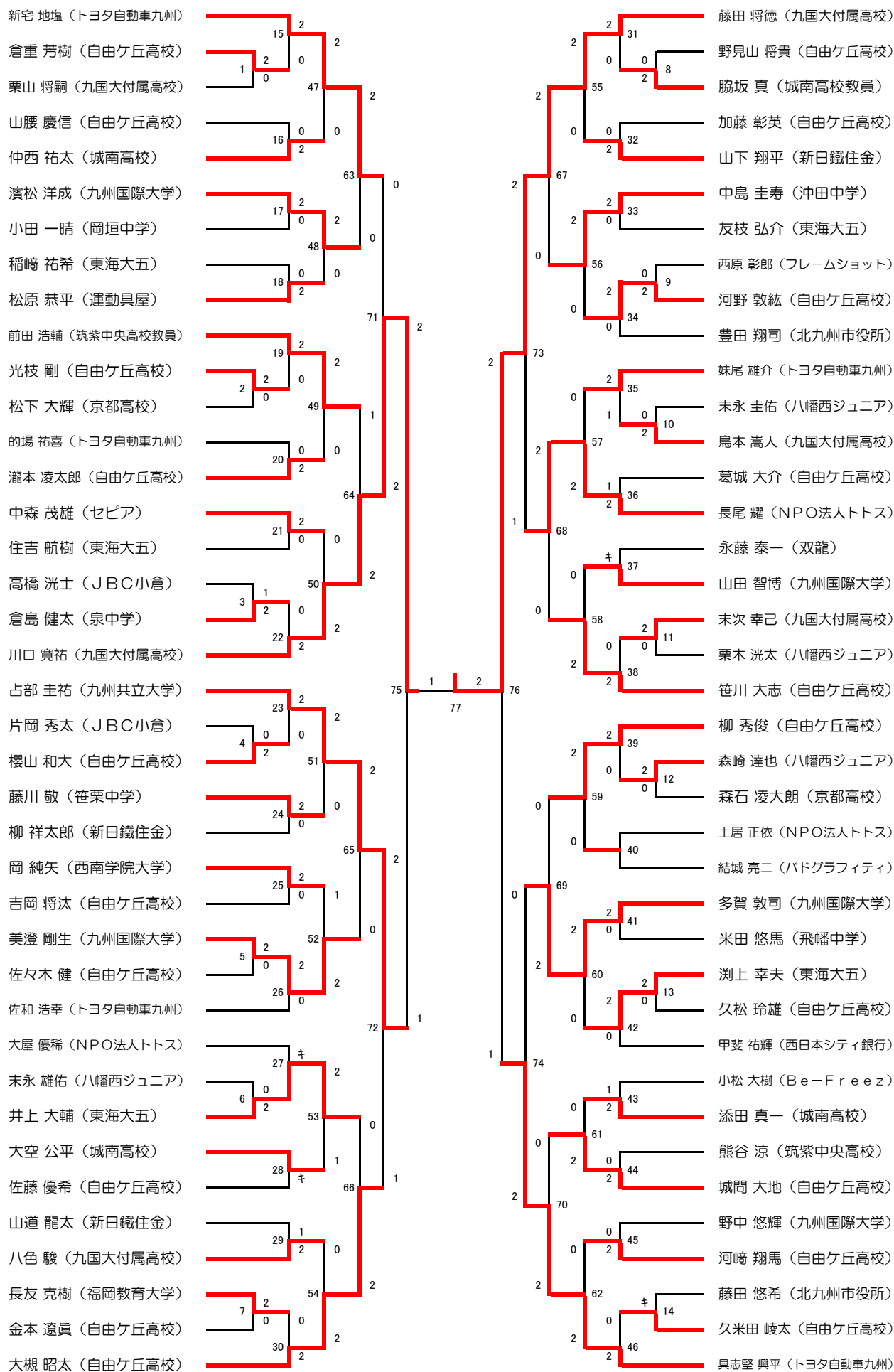

期日:平成27年2月7日(土)-8日(日) 会場:北九州市立若松体育館

| 試合番号  | 選手名              | 試合結果 |         |         |         |    | 選手名             |
|-------|------------------|------|---------|---------|---------|----|-----------------|
|       |                  | 勝数   | 第1ゲーム   | 第2ゲーム   | 第3ゲーム   | 勝数 |                 |
| MS-1  | 倉重 芳樹(自由ヶ丘高校)    | 2    | 21 - 12 | 21 - 15 |         | 0  | 栗山 将嗣(九国大付属高校)  |
| MS-2  | 光枝 剛(自由ヶ丘高校)     | 2    | 21 - 19 | 21 - 13 |         | 0  | 松下 大輝(京都高校)     |
| MS-3  | 倉島 健太(泉中学)       | 2    | 21 - 15 | 9 - 21  | 24 - 22 | 1  | 高橋 洸士(JBC小倉)    |
| MS-4  | 櫻山 和大(自由ヶ丘高校)    | 2    | 21 - 8  | 21 - 12 |         | 0  | 片岡 秀太(JBC小倉)    |
| MS-5  | 美澄 剛生(九州国際大学)    | 2    | 21 - 10 | 21 - 15 |         | 0  | 佐々木 健(自由ヶ丘高校)   |
| MS-6  | 井上 大輔(東海大五)      | 2    | 21 - 8  | 21 - 10 |         | 0  | 末永 雄佑(八幡西ジュニア)  |
| MS-7  | 長友 克樹(福岡教育大学)    | 2    | 21 - 12 | 21 - 16 |         | 0  | 金本 遼真(自由ヶ丘高校)   |
| MS-8  | 脇坂 真(城南高校教員)     | 2    | 21 - 8  | 21 - 10 |         | 0  | 野見山 将真(自由ヶ丘高校)  |
| MS-9  | 河野 敦紘(自由ヶ丘高校)    | 2    | 21 - 13 | 22 - 20 |         | 0  | 西原 彰郎(フレームショット) |
| MS-10 | 鳥本 嵩人(九国大付属高校)   | 2    | 21 - 9  | 21 - 8  |         | 0  | 末永 圭佑(八幡西ジュニア)  |
| MS-11 | 末次 幸己(九国大付属高校)   | 2    | 21 - 9  | 21 - 9  |         | 0  | 栗木 洸太(八幡西ジュニア)  |
| MS-12 | 森崎 達也(八幡西ジュニア)   | 2    | 21 - 11 | 21 - 6  |         | 0  | 森石 凌大朗(京都高校)    |
| MS-13 | 淵上 幸夫(東海大五)      | 2    | 21 - 15 | 21 - 13 |         | 0  | 久松 玲雄(自由ヶ丘高校)   |
| MS-14 | 久米田 峻太(自由ヶ丘高校)   |      |         |         |         | キ  | 藤田 悠希(北九州市役所)   |
| MS-15 | 新宅 地塩(トヨタ自動車九州)  | 2    | 21 - 2  | 21 - 11 |         | 0  | 倉重 芳樹(自由ヶ丘高校)   |
| MS-16 | 仲西 祐太(城南高校)      | 2    | 21 - 10 | 21 - 9  |         | 0  | 山腰 慶信(自由ヶ丘高校)   |
| MS-17 | 濱松 洋成(九州国際大学)    | 2    | 21 - 14 | 21 - 5  |         | 0  | 小田 一晴(岡垣中学)     |
| MS-18 | 松原 恭平(運動具屋)      | 2    | 21 - 10 | 21 - 17 |         | 0  | 稲崎 祐希(東海大五)     |
| MS-19 | 前田 浩輔(筑紫中央高校教員)  | 2    | 21 - 11 | 21 - 11 |         | 0  | 光枝 剛(自由ヶ丘高校)    |
| MS-20 | 瀧本 凌太郎(自由ヶ丘高校)   | 2    | 21 - 15 | 21 - 13 |         | 0  | 的場 祐喜(トヨタ自動車九州) |
| MS-21 | 中森 茂雄(セピア)       | 2    | 22 - 20 | 21 - 15 |         | 0  | 住吉 航樹(東海大五)     |
| MS-22 | 川口 寛祐(九国大付属高校)   | 2    | 21 - 15 | 21 - 15 |         | 0  | 倉島 健太(泉中学)      |
| MS-23 | 占部 圭祐(九州共立大学)    | 2    | 21 - 17 | 23 - 21 |         | 0  | 櫻山 和大(自由ヶ丘高校)   |
| MS-24 | 藤川 敬(笹栗中学)       | 2    | 26 - 24 | 21 - 18 |         | 0  | 柳 祥太郎(新日鐵住金)    |
| MS-25 | 岡 純矢(西南学院大学)     | 2    | 21 - 17 | 21 - 11 |         | 0  | 吉岡 将汰(自由ヶ丘高校)   |
| MS-26 | 美澄 剛生(九州国際大学)    | 2    | 21 - 10 | 21 - 7  |         | 0  | 佐和 浩幸(トヨタ自動車九州) |
| MS-27 | 井上 大輔(東海大五)      |      |         |         |         | キ  | 大屋 優稀(NPO法人トス)  |
| MS-28 | 大空 公平(城南高校)      |      |         |         |         | キ  | 佐藤 優希(自由ヶ丘高校)   |
| MS-29 | 八色 駿(九国大付属高校)    | 2    | 21 - 19 | 16 - 21 | 21 - 9  | 1  | 山道 龍太(新日鐵住金)    |
| MS-30 | 大槻 昭太(自由ヶ丘高校)    | 2    | 21 - 16 | 21 - 14 |         | 0  | 長友 克樹(福岡教育大学)   |
| MS-31 | 藤田 将徳(九国大付属高校)   | 2    | 21 - 17 | 21 - 13 |         | 0  | 脇坂 真(城南高校教員)    |
| MS-32 | 山下 翔平(新日鐵住金)     | 2    | 21 - 13 | 21 - 18 |         | 0  | 加藤 彰英(自由ヶ丘高校)   |
| MS-33 | 中島 圭寿(沖田中学)      | 2    | 21 - 14 | 21 - 11 |         | 0  | 友枝 弘介(東海大五)     |
| MS-34 | 河野 敦紘(自由ヶ丘高校)    | 2    | 22 - 20 | 26 - 24 |         | 0  | 豊田 翔司(北九州市役所)   |
| MS-35 | 妹尾 雄介(トヨタ自動車九州)  | 2    | 11 - 21 | 21 - 11 | 21 - 9  | 1  | 鳥本 嵩人(九国大付属高校)  |
| MS-36 | 長尾 耀(NPO法人トス)    | 2    | 10 - 21 | 21 - 12 | 21 - 14 | 1  | 葛城 大介(自由ヶ丘高校)   |
| MS-37 | 山田 智博(九州国際大学)    |      |         |         |         | キ  | 永藤 泰一(双龍)       |
| MS-38 | 笹川 大志(自由ヶ丘高校)    | 2    | 21 - 18 | 21 - 12 |         | 0  | 末次 幸己(九国大付属高校)  |
| MS-39 | 柳 秀俊(自由ヶ丘高校)     | 2    | 21 - 8  | 21 - 14 |         | 0  | 森崎 達也(八幡西ジュニア)  |
| MS-40 | 結城 亮二(バドグラフィティ)  | 2    |         |         |         | 0  | 土居 正依(NPO法人トス)  |
| MS-41 | 多賀 敦司(九州国際大学)    | 2    | 21 - 12 | 21 - 15 |         | 0  | 米田 悠馬(飛幡中学)     |
| MS-42 | 淵上 幸夫(東海大五)      | 2    | 21 - 18 | 21 - 11 |         | 0  | 甲斐 祐輝(西日本シティ銀行) |
| MS-43 | 添田 真一(城南高校)      | 2    | 21 - 8  | 16 - 21 | 21 - 19 | 1  | 小松 大樹(Be-Freez) |
| MS-44 | 城間 大地(自由ヶ丘高校)    | 2    | 21 - 10 | 21 - 13 |         | 0  | 熊谷 涼(筑紫中央高校)    |
| MS-45 | 河崎 翔馬(自由ヶ丘高校)    | 2    | 21 - 14 | 21 - 16 |         | 0  | 野中 悠輝(九州国際大学)   |
| MS-46 | 具志堅 興平(トヨタ自動車九州) | 2    | 21 - 16 | 21 - 12 |         | 0  | 久米田 峻太(自由ヶ丘高校)  |
| MS-47 | 新宅 地塩(トヨタ自動車九州)  | 2    | 21 - 14 | 26 - 24 |         | 0  | 仲西 祐太(城南高校)     |
| MS-48 | 濱松 洋成(九州国際大学)    | 2    | 21 - 13 | 21 - 15 |         | 0  | 松原 恭平(運動具屋)     |
| MS-49 | 前田 浩輔(筑紫中央高校教員)  | 2    | 21 - 13 | 21 - 18 |         | 0  | 瀧本 凌太郎(自由ヶ丘高校)  |
| MS-50 | 川口 寛祐(九国大付属高校)   | 2    | 21 - 7  | 21 - 13 |         | 0  | 中森 茂雄(セピア)      |
| MS-51 | 占部 圭祐(九州共立大学)    | 2    | 21 - 15 | 21 - 19 |         | 0  | 藤川 敬(笹栗中学)      |
| MS-52 | 美澄 剛生(九州国際大学)    | 2    | 18 - 21 | 21 - 11 | 23 - 21 | 1  | 岡 純矢(西南学院大学)    |
| MS-53 | 井上 大輔(東海大五)      | 2    | 16 - 21 | 21 - 7  | 21 - 12 | 1  | 大空 公平(城南高校)     |
| MS-54 | 大槻 昭太(自由ヶ丘高校)    | 2    | 21 - 13 | 21 - 12 |         | 0  | 八色 駿(九国大付属高校)   |
| MS-55 | 藤田 将徳(九国大付属高校)   | 2    | 21 - 8  | 21 - 14 |         | 0  | 山下 翔平(新日鐵住金)    |
| MS-56 | 中島 圭寿(沖田中学)      | 2    | 21 - 13 | 24 - 22 |         | 0  | 河野 敦紘(自由ヶ丘高校)   |
| MS-57 | 長尾 耀(NPO法人トス)    | 2    | 24 - 22 | 21 - 10 |         | 0  | 妹尾 雄介(トヨタ自動車九州) |
| MS-58 | 笹川 大志(自由ヶ丘高校)    | 2    | 21 - 19 | 21 - 10 |         | 0  | 山田 智博(九州国際大学)   |
| MS-59 | 柳 秀俊(自由ヶ丘高校)     | 2    | 21 - 9  | 21 - 17 |         | 0  | 結城 亮二(バドグラフィティ) |
| MS-60 | 多賀 敦司(九州国際大学)    | 2    | 21 - 15 | 21 - 9  |         | 0  | 淵上 幸夫(東海大五)     |

期日:平成27年2月7日(土)-8日(日) 会場:北九州市立若松体育館

| 試合番号  | 選手名              | 試合結果 |         |         |         |    | 選手名              |
|-------|------------------|------|---------|---------|---------|----|------------------|
|       |                  | 勝数   | 第1ゲーム   | 第2ゲーム   | 第3ゲーム   | 勝数 |                  |
| MS-61 | 城間 大地(自由ヶ丘高校)    | 2    | 21 - 17 | 21 - 14 |         | 0  | 添田 真一(城南高校)      |
| MS-62 | 具志堅 興平(トヨタ自動車九州) | 2    | 21 - 15 | 21 - 15 |         | 0  | 河崎 翔馬(自由ヶ丘高校)    |
| MS-63 | 新宅 地塩(トヨタ自動車九州)  | 2    | 21 - 13 | 21 - 16 |         | 0  | 濱松 洋成(九州国際大学)    |
| MS-64 | 川口 寛祐(九国大付属高校)   | 2    | 18 - 21 | 21 - 3  | 21 - 12 | 1  | 前田 浩輔(筑紫中央高校教員)  |
| MS-65 | 占部 圭祐(九州共立大学)    | 2    | 21 - 12 | 22 - 20 |         | 0  | 美澄 剛生(九州国際大学)    |
| MS-66 | 大槻 昭太(自由ヶ丘高校)    | 2    | 21 - 9  | 21 - 14 |         | 0  | 井上 大輔(東海大五)      |
| MS-67 | 藤田 将徳(九国大付属高校)   | 2    | 21 - 16 | 21 - 18 |         | 0  | 中島 圭寿(沖田中学)      |
| MS-68 | 長尾 耀(NPO法人トス)    | 2    | 21 - 11 | 21 - 14 |         | 0  | 笹川 大志(自由ヶ丘高校)    |
| MS-69 | 多賀 敦司(九州国際大学)    | 2    | 23 - 21 | 21 - 13 |         | 0  | 柳 秀俊(自由ヶ丘高校)     |
| MS-70 | 具志堅 興平(トヨタ自動車九州) | 2    | 21 - 14 | 21 - 18 |         | 0  | 城間 大地(自由ヶ丘高校)    |
| MS-71 | 川口 寛祐(九国大付属高校)   | 2    | 21 - 19 | 21 - 18 |         | 0  | 新宅 地塩(トヨタ自動車九州)  |
| MS-72 | 占部 圭祐(九州共立大学)    | 2    | 16 - 21 | 21 - 17 | 21 - 13 | 1  | 大槻 昭太(自由ヶ丘高校)    |
| MS-73 | 藤田 将徳(九国大付属高校)   | 2    | 21 - 19 | 20 - 22 | 21 - 11 | 1  | 長尾 耀(NPO法人トス)    |
| MS-74 | 具志堅 興平(トヨタ自動車九州) | 2    | 21 - 10 | 21 - 13 |         | 0  | 多賀 敦司(九州国際大学)    |
| MS-75 | 川口 寛祐(九国大付属高校)   | 2    | 13 - 21 | 21 - 10 | 21 - 15 | 1  | 占部 圭祐(九州共立大学)    |
| MS-76 | 藤田 将徳(九国大付属高校)   | 2    | 22 - 24 | 21 - 9  | 21 - 19 | 1  | 具志堅 興平(トヨタ自動車九州) |
| MS-77 | 藤田 将徳(九国大付属高校)   | 2    | 21 - 19 | 12 - 21 | 21 - 18 | 1  | 川口 寛祐(九国大付属高校)   |

# 女子単 (WS)

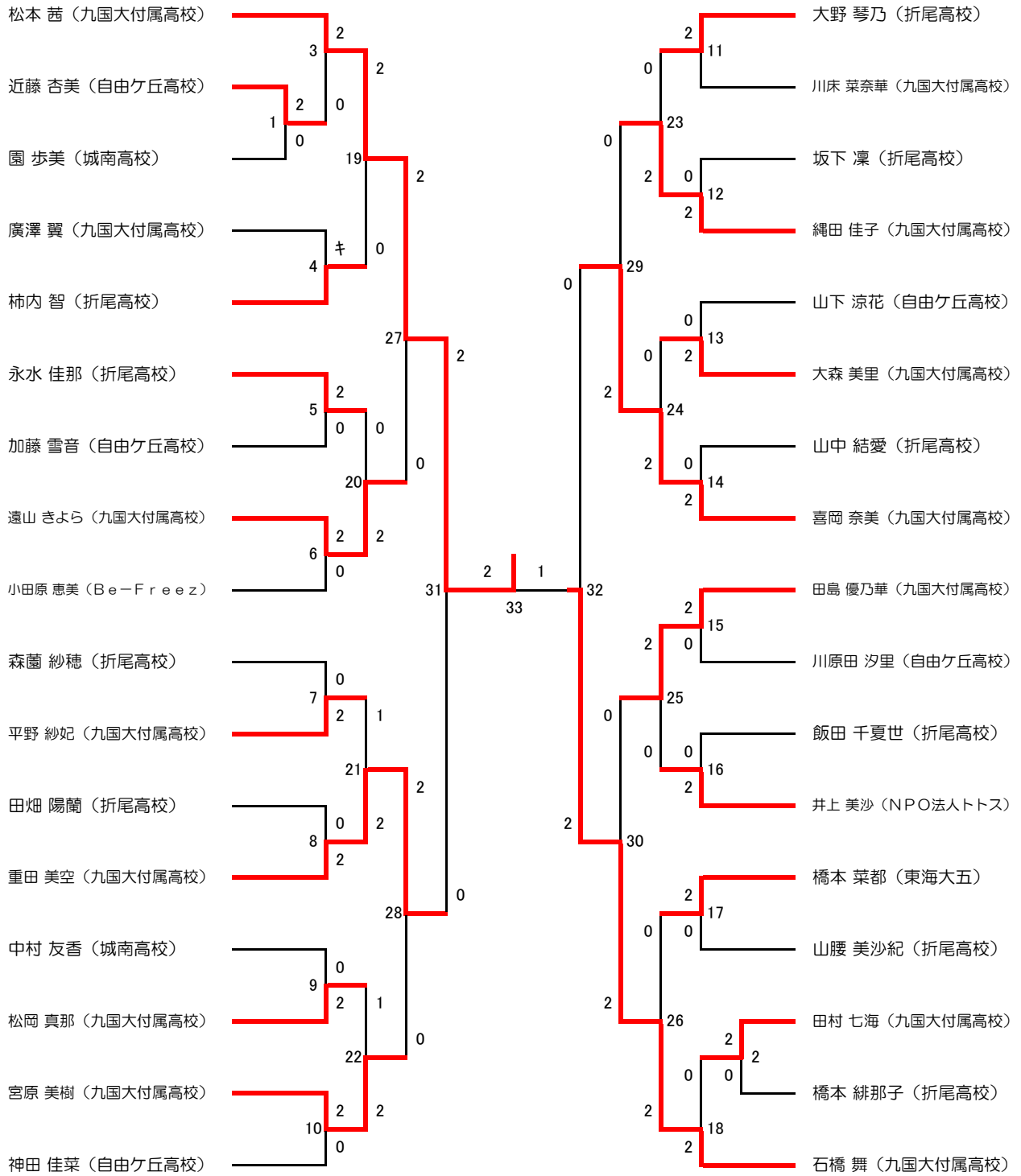

期日:平成27年2月7日(土)-8日(日) 会場:北九州市立若松体育館

| 試合番号  | 選手名             | 試合結果 |         |         |         |    | 選手名              |
|-------|-----------------|------|---------|---------|---------|----|------------------|
|       |                 | 勝数   | 第1ゲーム   | 第2ゲーム   | 第3ゲーム   | 勝数 |                  |
| WS-1  | 近藤 杏美(自由ヶ丘高校)   | 2    | 21 - 18 | 22 - 20 |         | 0  | 園 歩美(城南高校)       |
| WS-2  | 田村 七海(九国大付属高校)  | 2    | 21 - 4  | 21 - 6  |         | 0  | 橋本 緋那子(折尾高校)     |
| WS-3  | 松本 茜(九国大付属高校)   | 2    | 21 - 5  | 21 - 7  |         | 0  | 近藤 杏美(自由ヶ丘高校)    |
| WS-4  | 柿内 智(折尾高校)      |      |         |         |         | キ  | 廣澤 翼(九国大付属高校)    |
| WS-5  | 永水 佳那(折尾高校)     | 2    | 21 - 12 | 21 - 8  |         | 0  | 加藤 雪音(自由ヶ丘高校)    |
| WS-6  | 遠山 きよら(九国大付属高校) | 2    | 21 - 7  | 21 - 6  |         | 0  | 小田原 恵美(Be-Freez) |
| WS-7  | 平野 紗妃(九国大付属高校)  | 2    | 21 - 15 | 21 - 17 |         | 0  | 森菌 紗穂(折尾高校)      |
| WS-8  | 重田 美空(九国大付属高校)  | 2    | 21 - 4  | 21 - 2  |         | 0  | 田畑 陽蘭(折尾高校)      |
| WS-9  | 松岡 真那(九国大付属高校)  | 2    | 21 - 16 | 21 - 15 |         | 0  | 中村 友香(城南高校)      |
| WS-10 | 宮原 美樹(九国大付属高校)  | 2    | 21 - 10 | 21 - 12 |         | 0  | 神田 佳菜(自由ヶ丘高校)    |
| WS-11 | 大野 琴乃(折尾高校)     | 2    | 21 - 16 | 21 - 15 |         | 0  | 川床 菜奈華(九国大付属高校)  |
| WS-12 | 縄田 佳子(九国大付属高校)  | 2    | 21 - 4  | 21 - 4  |         | 0  | 坂下 凜(折尾高校)       |
| WS-13 | 大森 美里(九国大付属高校)  | 2    | 21 - 4  | 21 - 3  |         | 0  | 山下 涼花(自由ヶ丘高校)    |
| WS-14 | 喜岡 奈美(九国大付属高校)  | 2    | 21 - 8  | 21 - 5  |         | 0  | 山中 結愛(折尾高校)      |
| WS-15 | 田島 優乃華(九国大付属高校) | 2    | 21 - 3  | 21 - 4  |         | 0  | 川原田 汐里(自由ヶ丘高校)   |
| WS-16 | 井上 美沙(NPO法人トス)  | 2    | 21 - 15 | 21 - 11 |         | 0  | 飯田 千夏世(折尾高校)     |
| WS-17 | 橋本 菜都(東海大五)     | 2    | 21 - 9  | 21 - 14 |         | 0  | 山腰 美沙紀(折尾高校)     |
| WS-18 | 石橋 舞(九国大付属高校)   | 2    | 21 - 8  | 21 - 9  |         | 0  | 田村 七海(九国大付属高校)   |
| WS-19 | 松本 茜(九国大付属高校)   | 2    | 21 - 7  | 21 - 11 |         | 0  | 柿内 智(折尾高校)       |
| WS-20 | 遠山 きよら(九国大付属高校) | 2    | 21 - 10 | 21 - 11 |         | 0  | 永水 佳那(折尾高校)      |
| WS-21 | 重田 美空(九国大付属高校)  | 2    | 18 - 21 | 21 - 18 | 21 - 13 | 1  | 平野 紗妃(九国大付属高校)   |
| WS-22 | 宮原 美樹(九国大付属高校)  | 2    | 21 - 16 | 18 - 21 | 21 - 16 | 1  | 松岡 真那(九国大付属高校)   |
| WS-23 | 縄田 佳子(九国大付属高校)  | 2    | 21 - 7  | 21 - 13 |         | 0  | 大野 琴乃(折尾高校)      |
| WS-24 | 喜岡 奈美(九国大付属高校)  | 2    | 21 - 13 | 21 - 12 |         | 0  | 大森 美里(九国大付属高校)   |
| WS-25 | 田島 優乃華(九国大付属高校) | 2    | 24 - 22 | 21 - 11 |         | 0  | 井上 美沙(NPO法人トス)   |
| WS-26 | 石橋 舞(九国大付属高校)   | 2    | 24 - 22 | 21 - 15 |         | 0  | 橋本 菜都(東海大五)      |
| WS-27 | 松本 茜(九国大付属高校)   | 2    | 21 - 19 | 21 - 15 |         | 0  | 遠山 きよら(九国大付属高校)  |
| WS-28 | 重田 美空(九国大付属高校)  | 2    | 21 - 9  | 21 - 17 |         | 0  | 宮原 美樹(九国大付属高校)   |
| WS-29 | 喜岡 奈美(九国大付属高校)  | 2    | 21 - 16 | 21 - 13 |         | 0  | 縄田 佳子(九国大付属高校)   |
| WS-30 | 石橋 舞(九国大付属高校)   | 2    | 21 - 8  | 21 - 18 |         | 0  | 田島 優乃華(九国大付属高校)  |
| WS-31 | 松本 茜(九国大付属高校)   | 2    | 21 - 12 | 21 - 15 |         | 0  | 重田 美空(九国大付属高校)   |
| WS-32 | 石橋 舞(九国大付属高校)   | 2    | 21 - 16 | 21 - 18 |         | 0  | 喜岡 奈美(九国大付属高校)   |
| WS-33 | 松本 茜(九国大付属高校)   | 2    | 10 - 21 | 23 - 21 | 21 - 17 | 1  | 石橋 舞(九国大付属高校)    |

## 平成26年度 ダブルス年代別大会

|          | 優勝                              | 準優勝                                |
|----------|---------------------------------|------------------------------------|
| 男子フリー    | 結城亮二(バドグラフィティ)<br>五島雄一郎(童心クラブ)  | 小澤薫(海老津クラブ)<br>斉藤篤史(海老津クラブOB)      |
| 男子70歳    | 城戸洋欣(荒尾クラブ)<br>城戸孝夫(セピア)        | 大坪貴志(金丸クラブ)<br>重富俊和(金丸クラブ)         |
| 男子90歳    | 中村正巳(西日本シティ銀行)<br>椋本浩行(西部ガス)    | 末永幸司(チームアンバランス)<br>平上昌弘(チームアンバランス) |
| 男子100歳   | 一木善明(ヴィンテージ福岡)<br>川崎和幸(鍋島クラブ)   | 鈴木憲彦(若楠アミーゴ)<br>勝連弘務(若楠アミーゴ)       |
| 男子120歳   | 青木和昭(鍋島クラブ)<br>薬師寺忠男(REDSTAR)   | 羽江雄司(高田クラブ)<br>平野孝(八女YBC)          |
| 女子フリー    | 佐和紗月(ビーハイブ)<br>原智美(AA)          | 有田貴子(BeFreez)<br>野崎恵美(BeFreez)     |
| 女子80歳    | 池尻昭子(KLBC)<br>松隈敦子(チームアンバランス)   | 小林里美(MAXクラブ)<br>下田貴子(水俣クラブ)        |
| ミックスフリー  | 有田雄紀(西日本シティ銀行)<br>有田貴子(BeFreez) | 野崎勉(サタナイ)<br>原智美(AA)               |
| ミックス70歳  | 城戸洋欣(荒尾クラブ)<br>松隈敦子(チームアンバランス)  | 城戸孝夫(セピア)<br>池尻昭子(KLBC)            |
| ミックス90歳  | 有園和博(九州電力)<br>有園あゆ美(水鳥クラブ)      | 砂川悟(纏クラブ)<br>田上弘子(親和クラブ)           |
| ミックス110歳 | 小田昭彦(柏原クラブ)<br>小田三千代(柏原クラブ)     | 八並茂行(REDSTAR)<br>木下洋子(すみれ)         |
| ミックス120歳 | 佐竹養一(城南Hi)<br>久保山令子(KLBC)       | 城井五十二(ヴィンテージ福岡)<br>城井京子(ヴィンテージ福岡)  |

# 第11回福岡県ダブルス年代別選手権大会

平成26年9月28日 久留米市みづま総合体育館

| 男子フリー<br>Aブロック                    | 井上友枝                | 久富成相                | 深濱濱田                | 古浦森上                | 勝敗                          | 順位 |
|-----------------------------------|---------------------|---------------------|---------------------|---------------------|-----------------------------|----|
| 井上 大輔 (東海大五高校)<br>友枝 弘介 (東海第五高校)  |                     | ×<br>15-21<br>16-21 | ○<br>21-15<br>22-20 | ×<br>15-21<br>14-21 | M 1-2<br>G 2-4<br>P 103-119 | 3  |
| 久富 元嗣 (パドグラフィティ)<br>成 相 圭         | ○<br>21-15<br>21-16 |                     | ○<br>21-17<br>22-20 | ×<br>9-21<br>20-22  | M 2-1<br>G 4-2<br>P 114-111 | 2  |
| 深田 桂介 (香椎浜クラブ)<br>濱田 憲一 (名島クラブ)   | ×<br>15-21<br>20-22 | ×<br>17-21<br>20-22 |                     | ×<br>12-21<br>12-21 | M 0-3<br>G 0-6<br>P 96-128  | 4  |
| 古浦 翔太 (福岡市役所)<br>森上 健太 (クラブクローバー) | ○<br>21-15<br>21-14 | ○<br>21-9<br>22-20  | ○<br>21-12<br>21-12 |                     | M 3-0<br>G 6-0<br>P 127-82  | 1  |

| 男子フリー<br>Bブロック                    | 住吉川地                | 千北                  | 平山                  | 勝敗                        | 順位 |
|-----------------------------------|---------------------|---------------------|---------------------|---------------------------|----|
| 住吉 航樹 (東海第五高校)<br>川地 嘉基           |                     | ○<br>21-17<br>21-17 | ×<br>12-21<br>17-21 | M 1-1<br>G 2-2<br>P 71-76 | 2  |
| 千北 耕太郎 (城南中学校)<br>亀川 楓基           | ×<br>17-21<br>17-21 |                     | ×<br>13-21<br>15-21 | M 0-2<br>G 0-4<br>P 62-84 | 3  |
| 平山 貴祥 (チームアンバンス)<br>東 頼 孝 (金丸クラブ) | ○<br>21-12<br>21-17 | ○<br>21-13<br>21-15 |                     | M 2-0<br>G 4-0<br>P 84-57 | 1  |

| 男子フリー<br>Cブロック                     | 稲崎                 | 大石                  | 結城                  | 勝敗                        | 順位 |
|------------------------------------|--------------------|---------------------|---------------------|---------------------------|----|
| 稲崎 祐希 (東海第五高校)<br>芦刈 友基            |                    | ×<br>13-21<br>9-21  | ×<br>-              | M 0-2<br>G 0-4<br>P 22-84 | 3  |
| 大石 裕也 (羽遊人)<br>大石 拓生               | ○<br>21-13<br>21-9 |                     | ×<br>14-21<br>20-22 | M 1-1<br>G 2-2<br>P 76-65 | 2  |
| 結城 亮二 (パドグラフィティ)<br>五島 雄一郎 (童心クラブ) | ○<br>-X            | ○<br>21-14<br>22-20 |                     | M 2-0<br>G 4-0<br>P 85-34 | 1  |

| 男子フリー<br>Dブロック                    | 小澤                  | 末益                  | 河本                  | 勝敗                        | 順位 |
|-----------------------------------|---------------------|---------------------|---------------------|---------------------------|----|
| 小澤 薫 (海老津クラブ)<br>齊藤 篤史 (海老津クラブOB) |                     | ○<br>21-14<br>21-16 | ○<br>21-12<br>21-14 | M 2-0<br>G 4-0<br>P 84-56 | 1  |
| 末益 卓馬 (チームD)<br>清田 英司 (TEAMTACT)  | ×<br>14-21<br>16-21 |                     | ○<br>21-9<br>21-7   | M 1-1<br>G 2-2<br>P 72-58 | 2  |
| 河本 裕介 (フリー)<br>中川 遼               | ×<br>12-21<br>14-21 | ×<br>9-21<br>7-21   |                     | M 0-2<br>G 0-4<br>P 42-84 | 3  |

## 男子フリー 決勝トーナメント

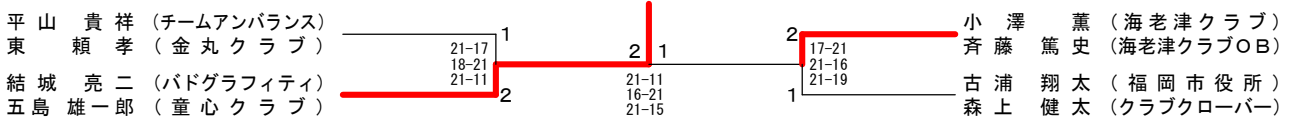

| 男子70歳                               | 藤原                           | 城戸                  | 土井     | 大坪                           | 勝敗                          | 順位 |
|-------------------------------------|------------------------------|---------------------|--------|------------------------------|-----------------------------|----|
| 藤原 耕一 (シャトルキング)<br>井口 裕治 (チームアンバンス) |                              | ×<br>7-21<br>12-21  | ○<br>- | ×<br>21-19<br>14-21<br>15-21 | M 1-2<br>G 3-4<br>P 111-103 | 3  |
| 城戸 洋欣 (荒尾クラブ)<br>城戸 孝夫 (セピア)        | ○<br>21-7<br>21-12           |                     | ○<br>- | ○<br>21-11<br>21-12          | M 3-0<br>G 6-0<br>P 126-42  | 1  |
| 土井 正依 (NPO法人トス)<br>小川 孝法 (TOTO)     | ×<br>X-                      | ×<br>X-             |        | ×<br>X-                      | M 0-3<br>G 0-6<br>P 0-126   | 4  |
| 大坪 貴志 (金丸クラブ)<br>重富 俊和              | ○<br>19-21<br>21-14<br>21-15 | ×<br>11-21<br>12-21 | ○<br>- |                              | M 2-1<br>G 4-3<br>P 126-92  | 2  |

| 男子90歳                            | 竹之内                          | 中村                  | 中山                  | 末永                           | 勝敗                          | 順位 |
|----------------------------------|------------------------------|---------------------|---------------------|------------------------------|-----------------------------|----|
| 竹之内 正人 (小郡Sta)<br>堀内 英治          |                              | ×<br>13-21<br>14-21 | ○<br>21-13<br>21-17 | ×<br>20-22<br>21-19<br>12-21 | M 1-2<br>G 3-4<br>P 122-134 | 3  |
| 中村 正巳 (西日本シティ銀行)<br>棕本 浩行 (西部ガス) | ○<br>21-13<br>21-14          |                     | ○<br>21-10<br>21-15 | ○<br>21-17<br>21-9           | M 3-0<br>G 6-0<br>P 126-78  | 1  |
| 中山 健一 (チームアンバンス)<br>本土 隆一        | ×<br>13-21<br>17-21          | ×<br>10-21<br>15-21 |                     | ×<br>18-21<br>21-23          | M 0-3<br>G 0-6<br>P 94-128  | 4  |
| 末永 幸司 (チームアンバンス)<br>平上 昌弘        | ○<br>22-20<br>19-21<br>21-12 | ×<br>17-21<br>9-21  | ○<br>21-18<br>23-21 |                              | M 2-1<br>G 4-3<br>P 132-134 | 2  |

| 男子100歳                              | 佐竹                           | 荒井                           | 一木                  | 鈴木                           | 勝敗                          | 順位 |
|-------------------------------------|------------------------------|------------------------------|---------------------|------------------------------|-----------------------------|----|
| 佐竹 養一 (城南Hiクラブ)<br>日高 澄具 (九大教職員クラブ) |                              | ×<br>21-17<br>19-21<br>14-21 | ×<br>13-21<br>8-21  | ○<br>21-18<br>11-21<br>23-21 | M 1-2<br>G 3-5<br>P 130-161 | 3  |
| 荒井 誠一 (東国分クラブ)<br>田中 賢一 (纏クラブ)      | ○<br>17-21<br>21-19<br>21-14 |                              | ×<br>11-21<br>16-21 | ×<br>8-21<br>14-21           | M 1-2<br>G 2-5<br>P 108-138 | 4  |
| 一木 善明 (ヴァンテージ福岡)<br>川崎 和幸 (鍋島クラブ)   | ○<br>21-13<br>21-8           | ○<br>21-11<br>21-16          |                     | ○<br>21-14<br>21-19          | M 3-0<br>G 6-0<br>P 126-81  | 1  |
| 鈴木 憲彦 (若楠アミーゴ)<br>勝連 弘務             | ×<br>18-21<br>21-11<br>21-23 | ○<br>21-8<br>21-14           | ×<br>14-21<br>19-21 |                              | M 1-2<br>G 3-4<br>P 135-119 | 2  |

| 男子120歳                             | 中谷                  | 青木                           | 佐藤                  | 羽江                           | 勝敗                          | 順位 |
|------------------------------------|---------------------|------------------------------|---------------------|------------------------------|-----------------------------|----|
| 中谷 正昭 (百道クラブ)<br>橋迫 文雄 (ミントン)      |                     | ×<br>11-21<br>7-21           | ×<br>20-22<br>22-24 | ×<br>14-21<br>14-21          | M 0-3<br>G 0-6<br>P 88-130  | 4  |
| 青木 和昭 (鍋島クラブ)<br>薬師寺 忠男 (REDSTAR)  | ○<br>21-11<br>21-7  |                              | ○<br>21-15<br>21-9  | ○<br>17-21<br>21-15<br>21-17 | M 3-0<br>G 6-2<br>P 160-116 | 1  |
| 佐藤 國晴 (大原フレンド)<br>廣瀬 勇夫 (ヴァンテージ福岡) | ○<br>22-20<br>24-22 | ×<br>15-21<br>21-17<br>9-21  |                     | ×<br>19-21<br>16-21          | M 1-2<br>G 3-4<br>P 126-143 | 3  |
| 羽江 雄司 (高田クラブ)<br>平野 孝 (八女YBC)      | ○<br>21-14<br>21-14 | ×<br>21-17<br>15-21<br>17-21 | ○<br>21-19<br>21-16 |                              | M 2-1<br>G 5-2<br>P 137-122 | 2  |

# 第11回福岡県ダブルス年代別選手権大会

平成26年9月28日 久留米市みづま総合体育館

| 女子フリー<br>Aブロック                        | 森山 山下                        | 橋本 三原                        | 大石 真田               | 大久保 西村              | 勝敗                          | 順位 |
|---------------------------------------|------------------------------|------------------------------|---------------------|---------------------|-----------------------------|----|
| 森 結花 (東海第五高校)<br>山下 綾乃 (東海第五高校)       |                              | ○<br>23-21<br>17-21<br>22-20 | ×<br>13-21<br>14-21 | ×<br>9-21<br>20-22  | M 1-2<br>G 2-5<br>P 118-147 | 3  |
| 橋本 菜都 (東海第五高校)<br>三原 佑季 (東海第五高校)      | ×<br>21-23<br>21-17<br>20-22 |                              | ×<br>9-21<br>11-21  | ×<br>20-22<br>13-21 | M 0-3<br>G 1-6<br>P 115-147 | 4  |
| 大石 瞳 (ステイゴールド)<br>真田 範子 (豊田レディース)     | ○<br>21-13<br>21-14          | ○<br>21-9<br>21-11           |                     | ○<br>21-10<br>21-10 | M 3-0<br>G 6-0<br>P 126-67  | 1  |
| 大久保 悠華 (城西ウェンズデイ)<br>西村 裕美 (パドグラフィティ) | ○<br>21-9<br>22-20           | ○<br>22-20<br>21-13          | ×<br>10-21<br>10-21 |                     | M 2-1<br>G 4-2<br>P 106-104 | 2  |

| 女子フリー<br>Bブロック                        | 柴山 日向野             | 佐和 原               | 水篠 渡邊              | 勝敗                        | 順位 |
|---------------------------------------|--------------------|--------------------|--------------------|---------------------------|----|
| 柴山 遥 (東海第五高校)<br>日向野 由莉菜 (東海第五高校)     |                    | ×<br>5-21<br>9-21  | ×<br>19-21<br>9-21 | M 0-2<br>G 0-4<br>P 42-84 | 3  |
| 佐和 紗月 (ビーハイブ)<br>原 智美 (A A)           | ○<br>21-5<br>21-9  |                    | ○<br>21-18<br>21-5 | M 2-0<br>G 4-0<br>P 84-37 | 1  |
| 水篠 慶子 (パドグラフィティ)<br>渡邊 有紀 (STAY GOLD) | ○<br>21-19<br>21-9 | ×<br>18-21<br>5-21 |                    | M 1-1<br>G 2-2<br>P 65-70 | 2  |

| 女子フリー<br>Cブロック                         | 伊藤 高崎               | 藤野 有田                        | 村岡 松尾                        | 勝敗                         | 順位 |
|--|---------------------|------------------------------|------------------------------|----------------------------|----|
| 伊藤 あかり (東海第五高校)<br>高崎 真奈美 (東海第五高校)     |                     | ×<br>5-21<br>9-21            | ×<br>17-21<br>13-21          | M 0-2<br>G 0-4<br>P 44-84  | 3  |
| 有田 貴子 (BeFreez)<br>野崎 恵美 (BeFreez)     | ○<br>21-5<br>21-9   |                              | ○<br>21-18<br>19-21<br>21-11 | M 2-0<br>G 4-1<br>P 103-64 | 1  |
| 村岡 玲奈 (チームアンバランス)<br>松尾 香菜 (チームアンバランス) | ○<br>21-17<br>21-13 | ×<br>18-21<br>21-19<br>11-21 |                              | M 1-1<br>G 3-2<br>P 92-91  | 2  |

## 女子フリー 決勝トーナメント

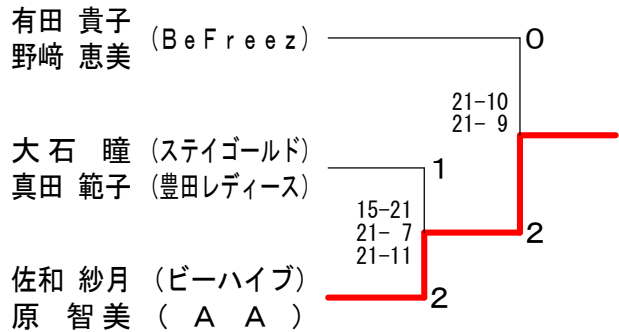

| 女子 80 歳                              | 服部 中小原              | 小林 下田               | 池尻 松隈               | 黒田 川島               | 勝敗                         | 順位 |
|--------------------------------------|---------------------|---------------------|---------------------|---------------------|----------------------------|----|
| 服部 奈美代 (シャトルキング)<br>中小原 知子 (シャトルキング) |                     | ×<br>13-21<br>15-21 | ×<br>8-21<br>9-21   | ×<br>17-21<br>14-21 | M 0-3<br>G 0-6<br>P 76-126 | 4  |
| 小林 里美 (MAXクラブ)<br>下田 貴子 (水俣クラブ)      | ○<br>21-13<br>21-15 |                     | ×<br>9-21<br>11-21  | ○<br>21-12<br>21-16 | M 2-1<br>G 4-2<br>P 104-98 | 2  |
| 池尻 昭子 (KLBC)<br>松隈 敦子 (チームアンバランス)    | ○<br>21-8<br>21-9   | ○<br>21-9<br>21-11  |                     | ○<br>21-10<br>21-11 | M 3-0<br>G 6-0<br>P 126-58 | 1  |
| 黒田 ゆかり (金丸クラブ)<br>川島 美佐子 (金丸クラブ)     | ○<br>21-17<br>21-14 | ×<br>12-21<br>16-21 | ×<br>10-21<br>11-21 |                     | M 1-2<br>G 2-4<br>P 91-115 | 3  |



# 第11回福岡県ダブルス年代別選手権大会

平成26年9月28日 久留米市みづま総合体育館

| ミックスフリー<br>Aブロック | 野崎 勉<br>原 智美 (A A) | 大石 裕也<br>和久田 愛美 | 藤森 魁<br>岩尾 美咲 (team医療の卵) | 清田 英司<br>大籠 愛子 (TEAMWing)   | 勝敗 | 順位 |
|------------------|--------------------|-----------------|--------------------------|-----------------------------|----|----|
|                  | ○                  | ○               | ○                        | M 3-0<br>G 6-0<br>P 126-60  | 1  |    |
|                  | ×                  | ○               | ×                        | M 1-2<br>G 3-4<br>P 121-140 | 3  |    |
|                  | ×                  | ○               | ○                        | M 2-1<br>G 4-3<br>P 121-131 | 2  |    |
|                  | ×                  | ×               | ×                        | M 0-3<br>G 0-6<br>P 90-127  | 4  |    |

| ミックスフリー<br>Bブロック | 結城 亮二<br>大久保 悠華 (城西ウエズデイ) | 東 頼孝<br>村岡 玲奈 (チームアンバンス) | 深田 桂介<br>松永 百合香 (香椎浜クラブ) | 菊池 洋平<br>佐和 紗月 (ビーハイブ)      | 勝敗 | 順位 |
|------------------|---------------------------|--------------------------|--------------------------|-----------------------------|----|----|
|                  | ○                         | ○                        | ○                        | M 3-0<br>G 6-1<br>P 143-105 | 1  |    |
|                  | ×                         | ○                        | ×                        | M 1-2<br>G 2-4<br>P 102-116 | 3  |    |
|                  | ×                         | ×                        | ×                        | M 0-3<br>G 0-6<br>P 89-126  | 4  |    |
|                  | ×                         | ○                        | ○                        | M 2-1<br>G 5-2<br>P 138-125 | 2  |    |

| ミックスフリー<br>Cブロック | 有田 雄紀<br>有田 貴子 (BeFreez) | 大坪 貴志<br>橋本 奈津希 (チームアンバンス) | 古賀 久臣<br>野崎 恵美 (BeFreez)  | 勝敗 | 順位 |
|------------------|--------------------------|----------------------------|---------------------------|----|----|
|                  | ○                        | ○                          | M 2-0<br>G 4-0<br>P 84-67 | 1  |    |
|                  | ×                        | ×                          | M 0-2<br>G 0-4<br>P 52-84 | 3  |    |
|                  | ×                        | ○                          | M 1-1<br>G 2-2<br>P 79-64 | 2  |    |

| ミックスフリー<br>Dブロック | 平山 貴祥<br>松尾 香菜 (チームアンバンス) | 宮井 尚太郎<br>手島 菜々恵 (team医療の卵) | 成相 圭<br>水篠 慶子 (バドグラフィティ)  | 勝敗 | 順位 |
|------------------|---------------------------|-----------------------------|---------------------------|----|----|
|                  | ○                         | ○                           | M 2-0<br>G 4-0<br>P 84-44 | 1  |    |
|                  | ×                         | ×                           | M 0-2<br>G 0-4<br>P 42-84 | 3  |    |
|                  | ×                         | ○                           | M 1-1<br>G 2-2<br>P 70-68 | 2  |    |

## ミックスフリー 決勝トーナメント

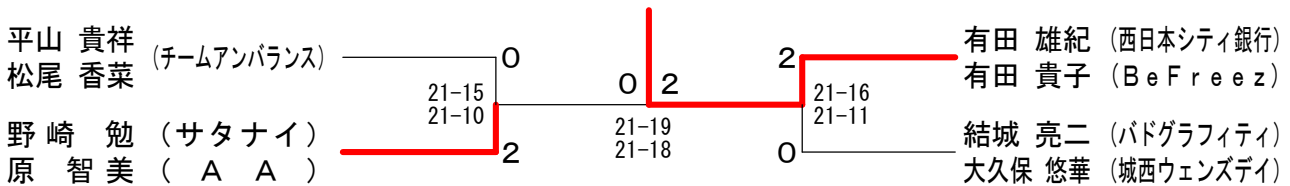

| ミックス70歳 | 城戸 孝夫<br>池尻 昭子 (KLBC) | 城戸 洋欣<br>松隈 敦子 (チームアンバンス) | 末永 幸司<br>廣本 秀美 (城の原クラブ) | 藤原 耕一<br>中小原 知子 (シャトルキング)   | 西田 宏之<br>服部 奈美代 (シャトルキング) | 勝敗 | 順位 |
|---------|-----------------------|---------------------------|-------------------------|-----------------------------|---------------------------|----|----|
|         | ○                     | ○                         | ○                       | M 3-1<br>G 6-2<br>P 164-122 | 2                         |    |    |
|         | ○                     | ○                         | ○                       | M 4-0<br>G 8-0<br>P 168-107 | 1                         |    |    |
|         | ×                     | ×                         | ○                       | M 1-3<br>G 2-6<br>P 136-162 | 4                         |    |    |
|         | ×                     | ×                         | ×                       | M 0-4<br>G 1-8<br>P 116-186 | 5                         |    |    |
|         | ×                     | ×                         | ○                       | M 2-2<br>G 4-5<br>P 151-158 | 3                         |    |    |

| ミックス90歳 | 砂川 悟<br>田上 弘子 (親和クラブ) | 有園 和博<br>有園 あゆ美 (九州電力) | 中山 健一<br>九郎丸 留美子 (チームアンバンス) | 勝敗 | 順位 |
|---------|-----------------------|------------------------|-----------------------------|----|----|
|         | ×                     | ○                      | M 1-1<br>G 2-3<br>P 81-99   | 2  |    |
|         | ○                     | ○                      | M 2-0<br>G 4-1<br>P 103-78  | 1  |    |
|         | ×                     | ×                      | M 0-2<br>G 2-4<br>P 108-115 | 3  |    |

| ミックス110歳 | 永松 誠司<br>安東 清香 (春日リリーズ) | 池端 康弘<br>荒木 睦子 (MWING) | 鹿毛 巖<br>勝本 幸子 (親和クラブ) | 小田 昭彦<br>小田 三千代 (柏原クラブ)     | 八並 茂行<br>木下 洋子 (すみれ) | 勝敗 | 順位 |
|----------|-------------------------|------------------------|-----------------------|-----------------------------|----------------------|----|----|
|          | ○                       | ○                      | ×                     | M 2-2<br>G 5-4<br>P 153-159 | 3                    |    |    |
|          | ×                       | ×                      | ×                     | M 0-4<br>G 1-8<br>P 145-188 | 5                    |    |    |
|          | ×                       | ○                      | ×                     | M 1-3<br>G 3-6<br>P 143-183 | 4                    |    |    |
|          | ○                       | ○                      | ○                     | M 4-0<br>G 8-1<br>P 188-115 | 1                    |    |    |
|          | ○                       | ○                      | ×                     | M 3-1<br>G 6-4<br>P 201-185 | 2                    |    |    |

| ミックス120歳 | 斉藤 英樹<br>山本 純子 (春日クラブ) | 城井 五十二<br>城井 京子 (ヴァンテージ福岡) | 佐竹 養一<br>久保山 令子 (城南Hi) | 秋穂 恒俊<br>安田 博子 (室見クラブ)      | 勝敗 | 順位 |
|----------|------------------------|----------------------------|------------------------|-----------------------------|----|----|
|          | ×                      | ×                          | ○                      | M 1-2<br>G 2-4<br>P 51-84   | 3  |    |
|          | ○                      | ×                          | ○                      | M 2-1<br>G 5-2<br>P 131-87  | 2  |    |
|          | ○                      | ○                          | ○                      | M 3-0<br>G 6-2<br>P 137-105 | 1  |    |
|          | ×                      | ×                          | ×                      | M 0-3<br>G 1-6<br>P 34-77   | 4  |    |



男子フリー



男子90歳

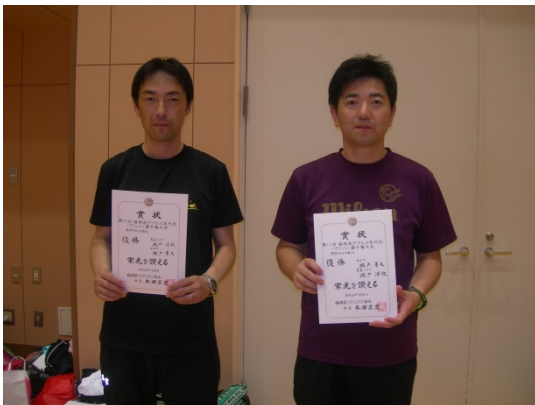

男子70歳



男子100歳



男子120歳



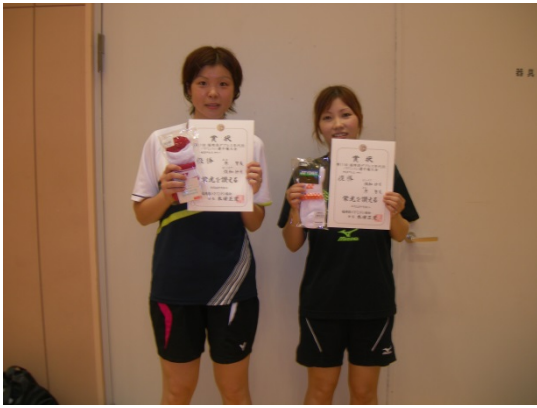

女子フリー



女子80歳



ミックスフリー



ミックス70歳



ミックス90歳



ミックス110歳



ミックス120歳

第34回 福岡県小学生選抜バドミントン大会成績

| 種 目      | 男子  |   | 女子  |   |
|----------|-----|---|-----|---|
| 小学4年生以下単 | 優勝  | 山崎 晃広(岡垣ジュニア)   | 優勝  | 室屋 奏乃(JBC小倉)  |
|          | 準優勝 | 西方 俊之(能古ジュニア)   | 準優勝 | 城戸 美潤(海老津ジュニア)  |
|          | 3 位 | 石崎 太一(海老津ジュニア)<br>山腰 悠太(海老津ジュニア)  | 3 位 | 大野 睦(岡垣ジュニア)<br>千北 梨花子(荘島クラブ)                                       |
| 小学5年生以下単 | 優勝  | 的山 竜大(北九州スピリッツ)   | 優勝  | 川床 美都希(岡垣ジュニア)  |
|          | 準優勝 | 棚原 蓮(海老津ジュニア)   | 準優勝 | 桑野 怜奈(ドリームJBC)  |
|          | 3 位 | 田中 市之介(高田ジュニア)<br>町田 暖(すせんじジュニア)  | 3 位 | 猿渡 涼夏(高田ジュニア)<br>佐藤 祐里佳(ドリームJBC)                                    |
| 小学6年生以下単 | 優勝  | 八岩 慎之介(八幡西ジュニア))  | 優勝  | 八色 舞(JBC小倉)   |
|          | 準優勝 | 花田 彬(さつき会)  | 準優勝 | 柴田 莉子(八幡西ジュニア))   |
|          | 3 位 | 浦 駿介(すせんじジュニア)<br>武田 優雅(Sesakジュニア)  | 3 位 | 濱田 彩実(満石ジュニア)<br>川島 菜々(岡垣ジュニア)                                      |
| 小学4年生以下複 | 優勝  | 山腰 悠太(海老津ジュニア)<br>石崎 太一(海老津ジュニア)  | 優勝  | 糸長 奈保(海老津ジュニア)<br>城戸 美潤(海老津ジュニア)                                    |
|          | 準優勝 | 久松 直雄(JBC小倉)<br>山口 雄大(JBC小倉)  | 準優勝 | 千北 梨花子(荘島クラブ)<br>今村 涼(荘島クラブ)  |
|          | 3 位 | 西方 俊之(能古ジュニア)<br>吉田 翔太(能古ジュニア)<br>上畑 蓮(秋月フォックス)<br>林田 真龍(秋月フォックス)         | 3 位 | 田村 天空(スマイルジュニア)<br>濱口 桃子(スマイルジュニア)<br>大野 睦(岡垣ジュニア)<br>須藤 海妃(岡垣ジュニア) |
| 小学5年生以下複 | 優勝  | 棚原 蓮(海老津ジュニア)<br>松岡 吉輝(海老津ジュニア)   | 優勝  | 野中 杏里(岡垣ジュニア)<br>濱田 想夏(岡垣ジュニア)                                      |
|          | 準優勝 | 水口 稜太郎(岡垣ジュニア)<br>山崎 晃広(岡垣ジュニア)   | 準優勝 | 永易 圭(JBC小倉)<br>室屋 奏乃(JBC小倉)   |
|          | 3 位 | 町田 暖(すせんじジュニア)<br>城戸 史弥(すせんじジュニア)<br>高田 源汰(寿山クラブ)<br>國分 蓮空(足立クラブ)         | 3 位 | 猿渡 涼夏(高田ジュニア)<br>上畑 香琳(秋月フォックス)<br>中村 涼音(海老津ジュニア)<br>下崎 美桜(海老津ジュニア) |
| 小学6年生以下複 | 優勝  | 花田 彬(さつき会)<br>八岩 慎之介(八幡西ジュニア))  | 優勝  | 八色 舞(JBC小倉)<br>柴田 莉子(八幡西ジュニア))                                      |
|          | 準優勝 | 大野 敦(岡垣ジュニア)<br>濱原 和騎(岡垣ジュニア)   | 準優勝 | 川島 菜々(岡垣ジュニア)<br>川床 美都希(岡垣ジュニア)                                     |
|          | 3 位 | 浦 駿介(すせんじジュニア)<br>池辺 貴誌(すせんじジュニア)<br>武田 優雅(Sesakジュニア)<br>中村 知也(Sesakジュニア) | 3 位 | 木下 涼香 (海老津ジュニア)<br>石崎 明衣(海老津ジュニア)<br>野口 紅美(岡垣ジュニア)<br>斎藤 夢子(岡垣ジュニア) |

第34回 福岡県小学生選抜バドミントン大会要項

1. 主 催 福岡県バドミントン協会・福岡県小学生バドミントン連盟
2. 後 援 福岡県教育委員会・北九州市・(公財)北九州市体育協会
3. 主 管 福岡県小学生バドミントン連盟・北九州市バドミントン協会
4. 日 時 平成 27年 3月14日(土) 9時～(種目:単・複)
5. 会 場 北九州市立総合体育館
6. 種 目 6年生以下 男子 単, 複      6年生以下 女子 単, 複  
5年生以下 男子 単, 複      5年生以下 女子 単, 複  
4年生以下 男子 単, 複      4年生以下 女子 単, 複
7. 参加資格 各地区予選による選手

## 第12回 福岡県小学生バドミントン大会成績

| 種 目      | 男子  |   | 女子  |  |
|----------|-----|---|-----|--|
| 小学4年生以下単 | 優 勝 | 藤吉 珠李(海老津ジュニア)  | 優 勝 | 長谷川 彩(岡垣ジュニア)  |
|          | 準優勝 | 定森 悠太(海老津ジュニア)  | 準優勝 | 秋永 美羽(若竹クラブ)   |
|          | 3 位 | 中森 大空(八幡西ジュニア)<br>秋吉 航汰(岡垣ジュニア)                                   | 3 位 | 藤本 夏綺(スマイルジュニア)<br>古賀 遥菜(羽道ジュニア)                                   |
| 小学5年生以下単 | 優 勝 | 井川 完貴(岡垣ジュニア)   | 優 勝 | 岡村 姫奈(さつき会)  |
|          | 準優勝 | 齋田 駿祐(三宅ジュニア)   | 準優勝 | 前田 ことみ(福浜ジュニア)   |
|          | 3 位 | 菰田 夏輝(高良内クラブ)<br>合屋 陽太(三国ジュニア)                                    | 3 位 | 加藤 由佳(岡垣ジュニア)<br>宮城 陽菜(岡垣ジュニア)                                     |
| 小学6年生以下単 | 優 勝 | 坂口 晴都(三宅ジュニア)   | 優 勝 | 宮野 萌乃佳(新宮ジュニア)   |
|          | 準優勝 | 西島 拓(岡垣ジュニア)  | 準優勝 | 甲木 乃愛(板付ジュニア)  |
|          | 3 位 | 平田 優斗(高良内クラブ)<br>明石 凜太(能古ジュニア)                                    | 3 位 | 大森 絵莉(寿山クラブ)<br>大石 花恋(百道ジュニア)                                      |
| 小学4年生以下複 | 優 勝 | 江口 想珀(八幡西ジュニア)<br>中森 大空(八幡西ジュニア)                                  | 優 勝 | 長谷川 彩(岡垣ジュニア)<br>宮城 那菜(岡垣ジュニア)                                     |
|          | 準優勝 | 秋吉 航汰(岡垣ジュニア)<br>中野 遥翔(岡垣ジュニア)                                    | 準優勝 | 中村 きらり(スマイルジュニア)<br>藤本 夏綺(スマイルジュニア)                                |
|          | 3 位 | 定森 悠太(海老津ジュニア)<br>藤吉 珠李(海老津ジュニア)<br>久野 雅(岡垣ジュニア)<br>川野 寿真(岡垣ジュニア) | 3 位 | 松下 里奈(椎田ジュニア)<br>秋永 美羽(若竹クラブ)<br>渡辺 香乃(戸畑コミスポ)<br>廣津 愛(戸畑コミスポ)     |
| 小学5年生以下複 | 優 勝 | 井川 完貴(岡垣ジュニア)<br>原 拓海(岡垣ジュニア)                                     | 優 勝 | 宮城 陽菜(岡垣ジュニア)<br>加藤 由佳(岡垣ジュニア)                                     |
|          | 準優勝 | 菰田 夏輝(高良内クラブ)<br>合屋 陽太(三国ジュニア)                                    | 準優勝 | 山口 真織(すせんじジュニア)<br>原田 梨桜(すせんじジュニア)                                 |
|          | 3 位 | 田中 里空(三宅ジュニア)<br>齋田 駿祐(三宅ジュニア)<br>—<br>—                          | 3 位 | 前田 ことみ(福浜ジュニア)<br>小川 未来明(福浜ジュニア)<br>渋谷 萌奈(大木ジュニア)<br>西村 真菜(大木ジュニア) |
| 小学6年生以下複 | 優 勝 | 末永 逸貴(岡垣ジュニア)<br>西島 拓(岡垣ジュニア)                                     | 優 勝 | 依田 正美(八幡西ジュニア)<br>依田 一美(八幡西ジュニア)                                   |
|          | 準優勝 | 坂口 晴都(三宅ジュニア)<br>永松 響(三宅ジュニア)                                     | 準優勝 | 門谷 明日香(さつき会)<br>岡村 姫奈(さつき会)  |
|          | 3 位 | 明石 凜太(能古ジュニア)<br>福島 弘朗(能古ジュニア)<br>平田 優斗(高良内クラブ)<br>手柴 拓海(高良内クラブ)  | 3 位 | 甲木 乃愛(板付ジュニア)<br>井邊 布羽(板付ジュニア)<br>小林 咲葉(山家ウイングス)<br>高増 虹凜(水城西JBC)  |

### 第12回 福岡県小学生バドミントン大会要項

1. 主 催 福岡県バドミントン協会・福岡県小学生バドミントン連盟
2. 後 援 福岡県教育委員会・北九州市・(公財)北九州市体育協会
3. 主 管 福岡県小学生バドミントン連盟・北九州市バドミントン協会
4. 日 時 平成 27年 3月14日(土) 9時～(種目:単・複)
5. 会 場 北九州市立総合体育館
6. 種 目
 

|       |    |   |       |    |   |
|-------|----|---|-------|----|---|
| 6年生以下 | 男子 | 複 | 6年生以下 | 女子 | 複 |
| 5年生以下 | 男子 | 複 | 5年生以下 | 女子 | 複 |
| 4年生以下 | 男子 | 複 | 4年生以下 | 女子 | 複 |
7. 参加資格 選抜出場選手は出場不可

第34回 福岡県小学生選抜バドミントン大会

第12回 福岡県小学生バドミントン大会

会場 北九州市立総合体育館

日時 平成 27年 3月14日(土)



森 かおり様 (元リビッツ選手) による指導



## 6年生以下男子複（6BD）

| 1パート              | 1 | 2       | 3       | 順位 |
|-------------------|---|---------|---------|----|
| 大野 敦 (岡垣ジュニア)     |   | 21<br>① | 21<br>③ | 1  |
| 濱原 和騎 (岡垣ジュニア)    | 8 |         | 21<br>② | 2  |
| 松本 拓己 (ラフオールジュニア) |   |         |         |    |
| 松本 怜桜 (ラフオールジュニア) | 3 | 16      |         | 3  |

| 2パート             | 1 | 2       | 3       | 順位 |
|------------------|---|---------|---------|----|
| 浦 駿介 (すせんじジュニア)  |   | 21<br>① | 21<br>③ | 1  |
| 池辺 貴誌 (すせんじジュニア) | 0 |         | 13<br>② | 3  |
| 松山 凌太 (岡垣ジュニア)   |   |         |         |    |
| 宮田 陽生 (岡垣ジュニア)   | 6 | 21      |         | 2  |
| 師岡 怜士 (足立クラブ)    |   |         |         |    |
| 田島 陸人 (足立クラブ)    |   |         |         |    |

| 3パート              | 1 | 2       | 3       | 順位 |
|-------------------|---|---------|---------|----|
| 花田 彬 (さつき会)       |   | 21<br>① | 21<br>③ | 1  |
| 八岩 慎之介 (八幡西ジュニア)  | 7 |         | 19<br>② | 3  |
| 佐藤 陸生 (すせんじジュニア)  |   |         |         |    |
| 松枝 亮太郎 (すせんじジュニア) | 7 | 21      |         | 2  |
| 江崎 壮太 (青羽ジュニア)    |   |         |         |    |
| 江崎 幹太 (青羽ジュニア)    |   |         |         |    |

| 4パート              | 1 | 2       | 3       | 順位 |
|-------------------|---|---------|---------|----|
| 武田 優雅 (Sesakジュニア) |   | 21<br>① | 21<br>③ | 1  |
| 中村 知也 (Sesakジュニア) | 7 |         | 13<br>② | 3  |
| 鏡 礼央那 (ネイバーキッズ)   |   |         |         |    |
| 中山 大輝 (ハンビキッズ)    | 9 | 21      |         | 2  |
| 國分 蓮音 (足立クラブ)     |   |         |         |    |
| 藤村 琉輝 (足立クラブ)     |   |         |         |    |

| 5パート           | 1  | 2       | 3       | 順位 |
|----------------|----|---------|---------|----|
| 渋谷 我歩 (大木ジュニア) |    | 21<br>① | 21<br>③ | 1  |
| 江頭 一真 (大木ジュニア) | 6  |         | 16<br>② | 3  |
| 川野 稜太 (岡垣ジュニア) |    |         |         |    |
| 光富 琉偉 (岡垣ジュニア) | 12 | 21      |         | 2  |
| 花田 航輝 (なのジュニア) |    |         |         |    |
| 立石 啓太 (なのジュニア) |    |         |         |    |

| 6パート            | 1  | 2      | 3       | 順位 |
|-----------------|----|--------|---------|----|
| 牟田 和晃 (須恵ジュニア)  |    | 5<br>① | 15<br>③ | 3  |
| 一木 恵太 (須恵ジュニア)  | 21 |        | 21<br>② | 1  |
| 明神 光太郎 (岡垣ジュニア) |    |        |         |    |
| 須藤 晟裕 (岡垣ジュニア)  | 21 | 10     |         | 2  |
| 四ヶ所 孝輔 (羽道ジュニア) |    |        |         |    |
| 古賀 慶也 (羽道ジュニア)  |    |        |         |    |

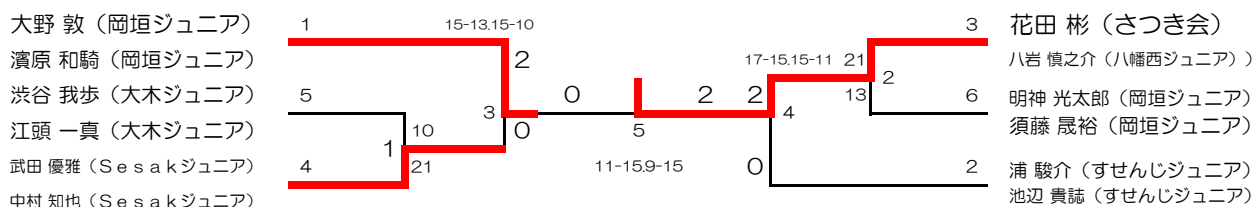

## 6年生以下男子単（6BS）

| 1パート             | 1  | 2       | 3       | 4       | 順位 |
|------------------|----|---------|---------|---------|----|
| 八岩 慎之介 (八幡西ジュニア) |    | 21<br>① | 21<br>③ | 21<br>⑤ | 1  |
| 池辺 貴誌 (すせんじジュニア) | 8  |         | 21<br>⑥ | 15<br>④ | 3  |
| 中島 蒼太 (青羽ジュニア)   | 9  | 13      |         | 14<br>② | 4  |
| 須藤 晟裕 (岡垣ジュニア)   | 17 | 21      | 21      |         | 2  |

| 2パート              | 1 | 2       | 3       | 4       | 順位 |
|-------------------|---|---------|---------|---------|----|
| 花田 彬 (さつき会)       |   | 21<br>① | 21<br>③ | 21<br>⑤ | 1  |
| 荒巻 優斗 (大木ジュニア)    | 2 |         | 21<br>⑥ | 13<br>④ | 3  |
| 小野 晃平 (大野城南ジュニア)  | 2 | 11      |         | 4<br>②  | 4  |
| 中村 知也 (Sesakジュニア) | 9 | 21      | 21      |         | 2  |

| 3パート              | 1  | 2       | 3       | 順位 |
|-------------------|----|---------|---------|----|
| 大野 敦 (岡垣ジュニア)     |    | 21<br>① | 19<br>③ | 2  |
| 國分 蓮音 (足立クラブ)     | 13 |         | 9<br>②  | 3  |
| 武田 優雅 (Sesakジュニア) | 21 | 21      |         | 1  |

| 4パート            | 1  | 2       | 3       | 順位 |
|-----------------|----|---------|---------|----|
| 明神 光太郎 (岡垣ジュニア) |    | 21<br>① | 21<br>③ | 1  |
| 秋吉 優作 (さつき会)    | 14 |         | 21<br>② | 2  |
| 渡邊 歩眸 (水城西JBC)  | 5  | 19      |         | 3  |

| 5パート             | 1 | 2       | 3       | 順位 |
|------------------|---|---------|---------|----|
| 浦 駿介 (すせんじジュニア)  |   | 21<br>① | 21<br>③ | 1  |
| 江口 幸伸 (大野城南ジュニア) | 2 |         | 12<br>② | 3  |
| 江頭 一真 (大木ジュニア)   | 3 | 21      |         | 2  |

| 6パート           | 1  | 2       | 3       | 順位 |
|----------------|----|---------|---------|----|
| 渋谷 我歩 (大木ジュニア) |    | 11<br>① | 21<br>③ | 2  |
| 濱原 和騎 (岡垣ジュニア) | 21 |         | 21<br>② | 1  |
| 花田 航輝 (なのジュニア) | 19 | 10      |         | 3  |

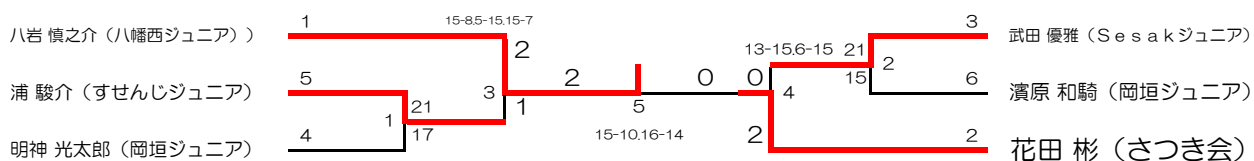



## 5年生以下男子複（5BD）

| 1パート           | 1 | 2  | 3  | 4  | 順位 |
|----------------|---|----|----|----|----|
| 水口 稜太郎（岡垣ジュニア） |   | 21 | 21 | 21 | 1  |
| 山崎 晃広（岡垣ジュニア）  |   | ①  | ③  | ⑤  |    |
| 櫻庭 直旺（瀬高ジュニア）  | 1 |    | 12 | 22 | 3  |
| 喜多 貴大（瀬高ジュニア）  |   |    | ⑥  | ④  |    |
| 名切 拓麻（JBC小倉）   | 6 | 21 |    | 21 | 2  |
| 城戸 颯（八幡西ジュニア）  |   |    |    | ②  |    |
| 江口 顕司（大野城南クラブ） | 7 | 20 | 10 |    | 4  |
| 田中 聖馬（大野城南クラブ） |   |    |    |    |    |

| 2パート            | 1 | 2  | 3  | 順位 |
|-----------------|---|----|----|----|
| 町田 暖（すせんじジュニア）  |   | 21 | 21 | 1  |
| 城戸 史弥（すせんじジュニア） |   | ①  | ③  |    |
| 吉原 逸太（なのジュニア）   | 1 |    | 21 | 2  |
| 伊藤 彰剛（なのジュニア）   |   |    | ②  |    |
| 坂口 裕真（ドリームJBC）  | 7 | 19 |    | 3  |
| 濱本 大輝（ドリームJBC）  |   |    |    |    |

| 3パート             | 1  | 2  | 3  | 順位 |
|------------------|----|----|----|----|
| 田中 市之介（高田ジュニア）   |    | 21 | 21 | 1  |
| 千代田 奏芽（JBC久留米）   |    | ①  | ③  |    |
| 山崎 裕太（海老津ジュニア）   | 6  |    | 8  | 3  |
| 青柳 陽風（海老津ジュニア）   |    |    | ②  |    |
| 深瀬 陸（ラブオールジュニア）  | 11 | 21 |    | 2  |
| 萩野 伽衣（ラブオールジュニア） |    |    |    |    |

| 4パート              | 1  | 2  | 3  | 順位 |
|-------------------|----|----|----|----|
| 下川 育真（高良内クラブ）     |    | 21 | 15 | 2  |
| 赤瀬 和弥（高良内クラブ）     |    | ①  | ③  |    |
| 古賀 万裕（香住ヶ丘ジュニア）   | 12 |    | 19 | 3  |
| 山田 慶太郎（Sesakジュニア） |    |    | ②  |    |
| 高田 源汰（寿山クラブ）      | 21 | 21 |    | 1  |
| 國分 蓮空（足立クラブ）      |    |    |    |    |

| 5パート           | 1  | 2  | 3 | 順位 |
|----------------|----|----|---|----|
| 梅津 雅也（須恵ジュニア）  |    | 15 |   | 2  |
| 一木 亮太（須恵ジュニア）  |    | ①  | ③ |    |
| 小野 藍（能古ジュニア）   | 21 |    |   | 1  |
| 猪ノ山 優太（能古ジュニア） |    |    | ② |    |
| 高島 優心（椎田ジュニア）  |    |    |   | キ  |
| 井上 愛翔（椎田ジュニア）  |    |    |   |    |

| 6パート             | 1  | 2  | 3  | 順位 |
|------------------|----|----|----|----|
| 花岡 薫風（戸畑コミスポ）    |    | 21 | 10 | 2  |
| 的 山 竜大（北九州スピリッツ） |    | ①  | ③  |    |
| 今福 陽向（山家ワグス）     | 12 |    | 15 | 3  |
| 弓削 衣月（山家ワグス）     |    |    | ②  |    |
| 棚原 蓮（海老津ジュニア）    | 21 | 21 |    | 1  |
| 松岡 吉輝（海老津ジュニア）   |    |    |    |    |

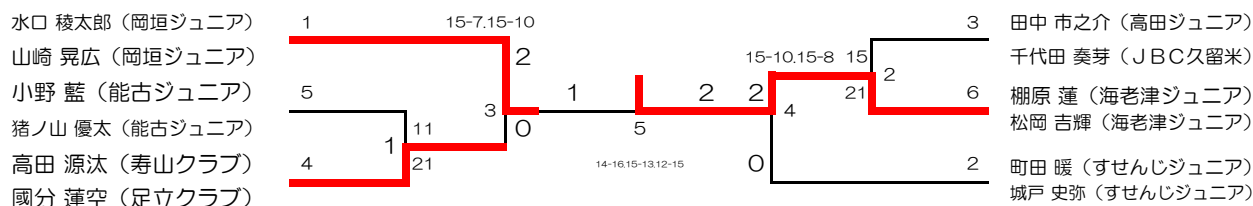

## 5年生以下男子単（5BS）

| 1パート             | 1  | 2  | 3  | 4 | 順位 |
|------------------|----|----|----|---|----|
| 田中 市之介（高田ジュニア）   |    | 21 | 21 | ⑤ | 1  |
| 古賀 零滋（寿山クラブ）     | 6  |    | 5  | ④ |    |
| 萩野 伽衣（ラブオールジュニア） | 15 | 21 |    | ② | 2  |
| 高島 優心（椎田ジュニア）    |    |    |    |   |    |

| 2パート             | 1  | 2  | 3  | 4  | 順位 |
|------------------|----|----|----|----|----|
| 的 山 竜大（北九州スピリッツ） |    | 21 | 21 | 21 | 1  |
| 古賀 慶也（羽道ジュニア）    | 17 |    | 21 | 21 |    |
| 松岡 吉輝（海老津ジュニア）   | 12 | 11 |    | 21 | 3  |
| 梅津 雅也（須恵ジュニア）    | 8  | 16 | 11 | ②  |    |

| 3パート           | 1  | 2  | 3  | 順位 |
|----------------|----|----|----|----|
| 水口 稜太郎（岡垣ジュニア） |    | 21 | 21 | 1  |
| 弓削 衣月（山家ワグス）   | 5  |    | 6  |    |
| 花岡 薫風（戸畑コミスポ）  | 16 | 21 |    | 2  |
|                |    |    | ②  |    |

| 4パート            | 1  | 2  | 3  | 順位 |
|-----------------|----|----|----|----|
| 棚原 蓮（海老津ジュニア）   |    | 21 | 21 | 1  |
| 城戸 史弥（すせんじジュニア） | 1  |    | 21 |    |
| 下川 育真（高良内クラブ）   | 14 | 19 |    | 3  |
|                 |    |    | ②  |    |

| 5パート            | 1  | 2  | 3  | 順位 |
|-----------------|----|----|----|----|
| 古賀 万裕（香住ヶ丘ジュニア） |    | 21 | 21 | 1  |
| 一木 亮太（須恵ジュニア）   | 12 |    | 12 |    |
| 名切 拓麻（JBC小倉）    | 18 | 21 |    | 2  |
|                 |    |    | ②  |    |

| 6パート           | 1  | 2  | 3  | 順位 |
|----------------|----|----|----|----|
| 今福 陽向（山家ワグス）   |    | 11 | 13 | 3  |
| 千代田 奏芽（JBC久留米） | 21 |    | 24 |    |
| 町田 暖（すせんじジュニア） | 21 | 26 |    | 1  |
|                |    |    | ①  |    |

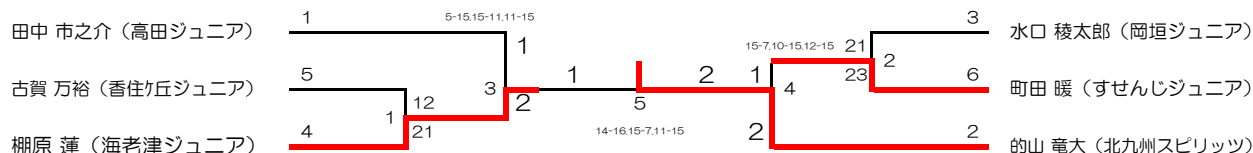

## 4年生以下男子複（4BD）

| 1パート            | 1 | 2  | 3  | 4  | 順位 |
|-----------------|---|----|----|----|----|
| 山腰 悠太（海老津ジュニア）  |   | 21 | 21 | 21 | 1  |
| 石崎 太一（海老津ジュニア）  |   | ①  | ③  | ⑤  |    |
| 中村 琉真（スマイルジュニア） | 6 |    | 21 | 21 | 2  |
| 福留 健大（スマイルジュニア） |   |    | ⑥  | ④  |    |
| 岩下 真優（須恵ジュニア）   | 7 | 19 |    | 21 | 3  |
| 洪田 琉晟（須恵ジュニア）   |   |    |    | ②  |    |
| 田中 琉雅（大木ジュニア）   | 4 | 11 | 16 |    | 4  |
| 山崎 晴喜（三国ジュニア）   |   |    |    |    |    |

| 2パート            | 1  | 2  | 3  | 4  | 順位 |
|-----------------|----|----|----|----|----|
| 久松 直雄（JBC小倉）    |    | 21 | 21 | 21 | 1  |
| 山口 雄大（JBC小倉）    |    | ①  | ③  | ⑤  |    |
| 梅林 颯汰（若竹クラブ）    | 15 |    | 21 | 21 | 2  |
| 白川 天悠（若竹クラブ）    |    |    | ⑥  | ④  |    |
| 家中 都護（JBC久留米）   | 1  | 10 |    | 9  | 4  |
| 野田 陽夏大（JBC久留米）  |    |    |    | ②  |    |
| 江島 颯（Sesakジュニア） | 9  | 16 | 21 |    | 3  |
| 江島 陸（Sesakジュニア） |    |    |    |    |    |

| 3パート           | 1  | 2  | 3  | 順位 |
|----------------|----|----|----|----|
| 上畑 蓮（秋月フォックス）  |    | 21 | 21 | 1  |
| 林田 真龍（秋月フォックス） |    | ①  | ③  |    |
| 高増 柊牙（水城西JBC）  | 12 |    | 21 | 2  |
| 石橋 海士（ヤングリーフ）  |    |    | ②  |    |
| 原田 諒（三宅ジュニア）   | 6  | 16 |    | 3  |
| 齋田 哲平（三宅ジュニア）  |    |    |    |    |

| 4パート          | 1  | 2  | 3  | 順位 |
|---------------|----|----|----|----|
| 西方 俊之（能古ジュニア） |    | 21 | 21 | 1  |
| 吉田 翔太（能古ジュニア） |    | ①  | ③  |    |
| 楠本 爽太（岡垣ジュニア） | 16 |    | 21 | 2  |
| 斎藤 礼（岡垣ジュニア）  |    |    | ②  |    |
| 松尾 天翔（瀬高ジュニア） | 17 | 17 |    | 3  |
| 篠原 裕典（瀬高ジュニア） |    |    |    |    |

| 5パート           | 1  | 2  | 3  | 順位 |
|----------------|----|----|----|----|
| 会見 颯真（COLORS）  |    | 28 | 21 | 1  |
| 高橋 侑汰（COLORS）  |    | ①  | ③  |    |
| 松村 環（香住ヶ丘ジュニア） | 26 |    | 7  | 3  |
| 松村 薫（香住ヶ丘ジュニア） |    |    | ②  |    |
| 村瀬 翔（JBC小倉）    | 16 | 21 |    | 2  |
| 田代 翔太（JBC小倉）   |    |    |    |    |

| 6パート            | 1  | 2  | 3  | 順位 |
|-----------------|----|----|----|----|
| 大和 伸一路（岡垣ジュニア）  |    | 21 | 21 | 1  |
| 野口 幹太（岡垣ジュニア）   |    | ①  | ③  |    |
| 渡邊 希望（水城西JBC）   | 9  |    | 8  | 3  |
| 安部 航（山家ワグス）     |    |    | ②  |    |
| 福島 依吹（スマイルジュニア） | 15 | 21 |    | 2  |
| 渡辺 成銘（スマイルジュニア） |    |    |    |    |

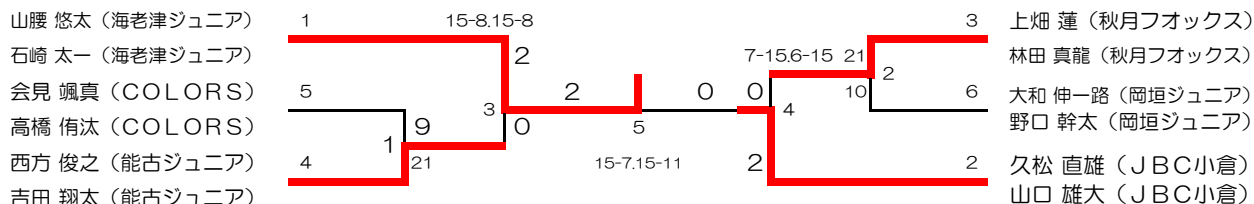

## 4年生以下男子単（4BS）

| 1パート            | 1  | 2  | 3  | 4  | 順位 |
|-----------------|----|----|----|----|----|
| 山崎 晃広（岡垣ジュニア）   |    | 21 | 21 | 21 | 1  |
| 江島 颯（Sesakジュニア） | 6  |    | 16 | 9  |    |
| 林田 真龍（秋月フォックス）  | 10 | 21 |    | 21 | 2  |
| 渡辺 成銘（スマイルジュニア） |    |    |    | ②  |    |
|                 | 11 | 21 | 12 |    | 3  |
|                 |    |    |    |    |    |

| 2パート            | 1  | 2  | 3  | 4  | 順位 |
|-----------------|----|----|----|----|----|
| 西方 俊之（能古ジュニア）   |    | 21 | 21 | 21 | 1  |
| 高橋 侑汰（COLORS）   | 9  |    | 8  | 11 |    |
| 福島 依吹（スマイルジュニア） | 11 | 21 |    | 13 | 3  |
| 野口 幹太（岡垣ジュニア）   |    |    |    | ②  |    |
|                 | 7  | 21 | 21 |    | 2  |
|                 |    |    |    |    |    |

| 3パート          | 1  | 2  | 3  | 順位 |
|---------------|----|----|----|----|
| 松尾 天翔（瀬高ジュニア） |    | 21 | 21 | 1  |
| 会見 颯真（COLORS） | 7  |    | 14 |    |
| 原田 諒（三宅ジュニア）  | 16 | 21 |    | 2  |
|               |    |    | ②  |    |

| 4パート            | 1  | 2  | 3  | 順位 |
|-----------------|----|----|----|----|
| 久松 直雄（JBC小倉）    |    | 21 | 21 | 1  |
| 立石 啓太（なのジュニア）   | 10 |    | 7  |    |
| 深瀬 陸（ラブオールジュニア） | 15 | 21 |    | 2  |
|                 |    |    | ②  |    |

| 5パート           | 1  | 2  | 3  | 順位 |
|----------------|----|----|----|----|
| 高増 柊牙（水城西JBC）  |    | 6  | 11 | 3  |
| 石崎 太一（海老津ジュニア） | 21 |    | 21 |    |
| 上畑 蓮（秋月フォックス）  | 21 | 10 |    | 2  |
|                |    |    | ①  |    |

| 6パート           | 1  | 2  | 3  | 順位 |
|----------------|----|----|----|----|
| 山腰 悠太（海老津ジュニア） |    | 21 | 21 | 1  |
| 川副 隼輔（ドリームJBC） | 9  |    | 17 |    |
| 村瀬 翔（JBC小倉）    | 17 | 21 |    | 2  |
|                |    |    | ③  |    |

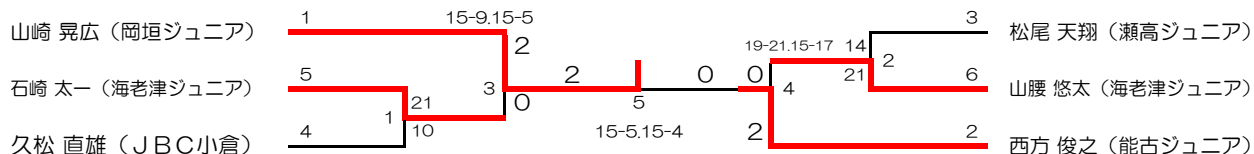

## 6年生以下女子複（6GD）

| 1パート                             | 1  | 2       | 3       | 4       | 順位 |
|----------------------------------|----|---------|---------|---------|----|
| 八色 舞（JBC小倉）<br>柴田 莉子（八幡西ジュニア）    |    | 21<br>① | 21<br>③ | 21<br>⑤ | 1  |
| 目叶 りんか（なのジュニア）<br>立石 夏海（なのジュニア）  | 8  |         | 10<br>⑥ | 13<br>④ | 4  |
| 久保 日菜乃（板付ジュニア）<br>渡邊 奈津乃（板付ジュニア） | 12 | 21      |         | 21<br>② | 2  |
| 宮城 杏菜（岡垣ジュニア）<br>久野 聖（岡垣ジュニア）    | 12 | 21      | 10      |         | 3  |

| 2パート                               | 1 | 2       | 3       | 4       | 順位 |
|------------------------------------|---|---------|---------|---------|----|
| 川島 菜々（岡垣ジュニア）<br>川床 美都希（岡垣ジュニア）    |   | 21<br>① | 21<br>③ | 21<br>⑤ | 1  |
| 出口 千春（スマイルジュニア）<br>白幡 美空（スマイルジュニア） | 8 |         | 21<br>⑥ | 21<br>④ | 2  |
| 林田 実咲（秋月フオックス）<br>宮崎 綾香（秋月フオックス）   | 8 | 17      |         | 21<br>② | 3  |
| 白川 花南（COLORS）<br>生林 すみれ（Y' Sクラブ）   | 5 | 12      | 10      |         | 4  |

| 3パート                              | 1  | 2       | 3       | 順位 |
|-----------------------------------|----|---------|---------|----|
| 栗木 かりん（八幡西ジュニア）<br>中村 亜弥（八幡西ジュニア） |    | 17<br>① | 21<br>③ | 2  |
| 金子 瑛美（大池ジュニア）<br>山本 すず（Sesakジュニア） | 21 |         | 21<br>② | 1  |
| 高原 仁美（なのジュニア）<br>池之上 奈都（なのジュニア）   | 11 | 16      |         | 3  |

| 4パート                             | 1  | 2       | 3       | 順位 |
|----------------------------------|----|---------|---------|----|
| 藤田 あかり（春日イグル）<br>森 花音（春日イグル）     |    | 21<br>① | 21<br>③ | 1  |
| 中尾 桃子（大木ジュニア）<br>田中 妃菜（大木ジュニア）   | 5  |         | 8<br>②  | 3  |
| 鶴原 弘望（西戸畑ジュニア）<br>鮫島 華音（西戸畑ジュニア） | 13 | 21      |         | 2  |

| 5パート                             | 1  | 2       | 3       | 順位 |
|----------------------------------|----|---------|---------|----|
| 山口 恵里奈（大木ジュニア）<br>島 美憂（大木ジュニア）   |    | 19<br>① | 12<br>③ | 3  |
| 山村 恋加（板付ジュニア）<br>小関 麻友（板付ジュニア）   | 21 |         | 7<br>②  | 2  |
| 木下 涼香（海老津ジュニア）<br>石崎 明衣（海老津ジュニア） | 21 | 21      |         | 1  |

| 6パート                                | 1  | 2       | 3       | 順位 |
|-------------------------------------|----|---------|---------|----|
| 草野 日奈子（香住ヶ丘ジュニア）<br>坂口 千夏（香住ヶ丘ジュニア） |    | 15<br>① | 21<br>③ | 2  |
| 野口 紅美（岡垣ジュニア）<br>斎藤 夢子（岡垣ジュニア）      | 21 |         | 21<br>② | 1  |
| 岡 千暉（大木ジュニア）<br>榊 音々（青羽ジュニア）        | 10 | 4       |         | 3  |

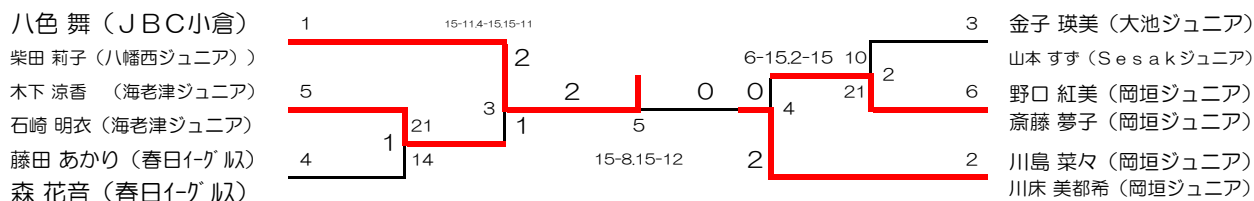

## 6年生以下女子単（6GS）

| 1パート           | 1  | 2       | 3       | 4       | 順位 |
|----------------|----|---------|---------|---------|----|
| 柴田 莉子（八幡西ジュニア） |    | 21<br>① | 21<br>③ | 21<br>⑤ | 1  |
| 島 美憂（大木ジュニア）   | 10 |         | 21<br>⑥ | 13<br>④ | 3  |
| 久保 日菜乃（板付ジュニア） | 9  | 16      |         | 13<br>② | 4  |
| 木下 涼香（海老津ジュニア） | 13 | 21      | 21      |         | 2  |

| 2パート            | 1  | 2       | 3       | 4       | 順位 |
|-----------------|----|---------|---------|---------|----|
| 八色 舞（JBC小倉）     |    | 21<br>① | 21<br>③ | 21<br>⑤ | 1  |
| 渡邊 奈津乃（板付ジュニア）  | 8  |         | 14<br>⑥ | 9<br>④  | 4  |
| 生林 すみれ（Y' Sクラブ） | 3  | 21      |         | 11<br>② | 3  |
| 林田 実咲（秋月フオックス）  | 11 | 21      | 21      |         | 2  |

| 3パート           | 1 | 2       | 3       | 順位 |
|----------------|---|---------|---------|----|
| 濱田 彩実（満石ジュニア）  |   | 21<br>① | 21<br>③ | 1  |
| 小鶴 姫衣（春日イグル）   | 4 |         | 16<br>② | 3  |
| 宮崎 綾香（秋月フオックス） | 8 | 21      |         | 2  |

| 4パート             | 1  | 2       | 3       | 順位 |
|------------------|----|---------|---------|----|
| 川島 菜々（岡垣ジュニア）    |    | 21<br>① | 21<br>③ | 1  |
| 小田 樹里（寿山クラブ）     | 6  |         | 18<br>② | 3  |
| 草野 日奈子（香住ヶ丘ジュニア） | 17 | 21      |         | 2  |

| 5パート           | 1  | 2       | 3       | 順位 |
|----------------|----|---------|---------|----|
| 山口 恵里奈（大木ジュニア） |    | 21<br>① | 21<br>③ | 1  |
| 石崎 明衣（海老津ジュニア） | 16 |         | 21<br>② | 2  |
| 森 花音（春日イグル）    | 10 | 17      |         | 3  |

| 6パート             | 1  | 2       | 3       | 順位 |
|------------------|----|---------|---------|----|
| 藤田 あかり（春日イグル）    |    | 19<br>① | 21<br>③ | 1  |
| 出口 千春（スマイルジュニア）  | 21 |         | 18<br>② | 2  |
| 山本 すず（Sesakジュニア） | 13 | 21      |         | 3  |

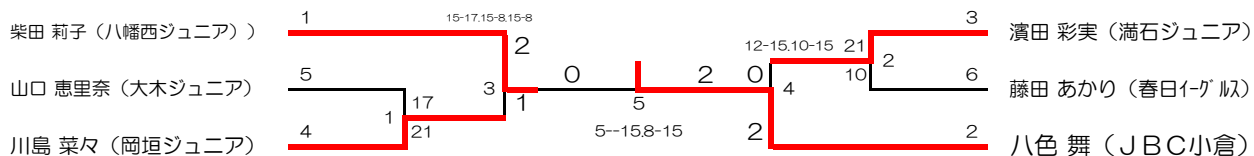

## 5年生以下女子複（5GD）

| 1パート           | 1 | 2  | 3  | 4  | 順位 |
|----------------|---|----|----|----|----|
| 永易 圭（JBC小倉）    |   | 21 | 21 | 21 | 1  |
| 室屋 奏乃（JBC小倉）   |   | ①  | ③  | ⑤  |    |
| 赤塚 遥玲（海老津ジュニア） | 9 |    | 21 | 21 | 2  |
| 中村 有伽（海老津ジュニア） |   |    | ⑥  | ④  |    |
| 西方 颯（能古ジュニア）   | 8 | 12 |    | 22 | 3  |
| 仁科 花（能古ジュニア）   |   |    |    | ②  |    |
| 玉利 愛実（新宮ジュニア）  | 6 | 17 | 20 |    | 4  |
| 大浦 友莉（新宮ジュニア）  |   |    |    |    |    |

| 2パート                | 1  | 2  | 3  | 4  | 順位 |
|---------------------|----|----|----|----|----|
| 野中 杏里（岡垣ジュニア）       |    | 21 | 21 | 21 | 1  |
| 濱田 想夏（岡垣ジュニア）       |    | ①  | ③  | ⑤  |    |
| 柳田 心（足立クラブ）         | 2  |    | 4  | 4  | 4  |
| 休場 楓（足立クラブ）         |    |    | ⑥  | ④  |    |
| 中原 沙知子（荘島クラブ）       | 11 | 21 |    | 21 | 2  |
| 原田 紗奈（荘島クラブ）        |    |    |    | ②  |    |
| 橋渡 美咲（クリアース天祥OWLS）  | 6  | 21 | 7  |    | 3  |
| 高山 なな子（クリアース天祥OWLS） |    |    |    |    |    |

| 3パート            | 1 | 2  | 3  | 順位 |
|-----------------|---|----|----|----|
| 猿渡 涼夏（高田ジュニア）   |   | 21 | 21 | 1  |
| 上畑 香琳（秋月フォックス）  |   | ①  | ③  |    |
| 富永 小鈴（香住ヶ丘ジュニア） | 4 |    | 21 | 2  |
| 渡部 砂季（香住ヶ丘ジュニア） |   |    | ②  |    |
| 持田 真美（大野城南クラブ）  | 5 | 17 |    | 3  |
| 松村 麻衣（大野城南クラブ）  |   |    |    |    |

| 4パート           | 1 | 2  | 3  | 順位 |
|----------------|---|----|----|----|
| 中村 涼音（海老津ジュニア） |   | 21 | 21 | 1  |
| 下崎 美桜（海老津ジュニア） |   | ①  | ③  |    |
| 中野 朱音（板付ジュニア）  | 9 |    | 17 | 3  |
| 沖本 弥咲（板付ジュニア）  |   |    | ②  |    |
| 姫野 和加葉（高良内クラブ） | 8 | 21 |    | 2  |
| 田中 希咲（高良内クラブ）  |   |    |    |    |

| 5パート            | 1  | 2  | 3 | 順位 |
|-----------------|----|----|---|----|
| 松尾 沙都（春日イーグル）   |    | 21 | 9 | 2  |
| 澤田 紗花（春日イーグル）   |    | ①  | ③ |    |
| 矢野 純白（足立クラブ）    | 5  |    | 2 | 3  |
| 境 愛花（寿山クラブ）     |    |    | ② |    |
| 桑野 怜奈（ドリームJBC）  | 21 | 21 |   | 1  |
| 佐藤 祐里佳（ドリームJBC） |    |    |   |    |

| 6パート           | 1  | 2  | 3  | 順位 |
|----------------|----|----|----|----|
| 高橋 菜桜（福浜ジュニア）  |    | 18 | 15 | 3  |
| 森田 恵生（大池ジュニア）  |    | ①  | ③  |    |
| 玉利 志帆（中間ジュニア）  | 21 |    | 13 | 2  |
| 中西 恵望（中間ジュニア）  |    |    | ②  |    |
| 山口 実桜（JBC小倉）   | 21 | 21 |    | 1  |
| 三浦 奈都（八幡西ジュニア） |    |    |    |    |

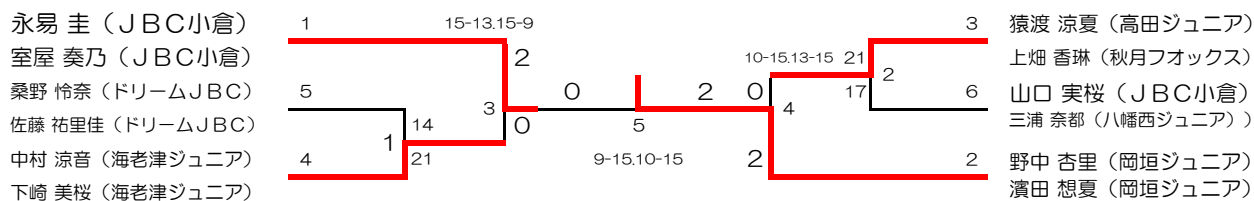

## 5年生以下女子単（5GS）

| 1パート           | 1  | 2  | 3  | 4  | 順位 |
|----------------|----|----|----|----|----|
| 川床 美都希（岡垣ジュニア） |    | 21 | 21 | 21 | 1  |
|                |    | ①  | ③  | ⑤  |    |
| 大浦 友莉（新宮ジュニア）  | 7  |    | 10 | 7  | 4  |
|                |    |    | ⑥  | ④  |    |
| 神田 涼帆（三宅ジュニア）  | 2  | 21 |    | 10 | 3  |
|                |    |    |    | ②  |    |
| 上畑 香琳（秋月フォックス） | 10 | 21 | 21 |    | 2  |
|                |    |    |    |    |    |

| 2パート           | 1  | 2  | 3  | 4  | 順位 |
|----------------|----|----|----|----|----|
| 桑野 怜奈（ドリームJBC） |    | 21 | 21 | 21 | 1  |
|                |    | ①  | ③  | ⑤  |    |
| 斎藤 夢子（岡垣ジュニア）  | 10 |    | 21 | 21 | 2  |
|                |    |    | ⑥  | ④  |    |
| 玉利 愛実（新宮ジュニア）  | 9  | 15 |    | 13 | 4  |
|                |    |    |    | ②  |    |
| 中村 咲希（寿山クラブ）   | 6  | 14 | 21 |    | 3  |
|                |    |    |    |    |    |

| 3パート          | 1  | 2  | 3  | 順位 |
|---------------|----|----|----|----|
| 山口 実桜（JBC小倉）  |    | 21 | 21 | 1  |
|               |    | ①  | ③  |    |
| 森田 恵生（大池ジュニア） | 10 |    | 19 | 3  |
|               |    |    | ②  |    |
| 松尾 沙都（春日イーグル） | 11 | 21 |    | 2  |
|               |    |    |    |    |

| 4パート           | 1  | 2  | 3  | 順位 |
|----------------|----|----|----|----|
| 三浦 奈都（八幡西ジュニア） |    | 21 | 13 | 2  |
|                |    | ①  | ③  |    |
| 西方 颯（能古ジュニア）   | 18 |    | 12 | 3  |
|                |    |    | ②  |    |
| 猿渡 涼夏（高田ジュニア）  | 21 | 21 |    | 1  |
|                |    |    |    |    |

| 5パート          | 1  | 2  | 3  | 順位 |
|---------------|----|----|----|----|
| 金丸 莉子（山家ワグス）  |    | 21 | 14 | 2  |
|               |    | ①  | ③  |    |
| 永易 圭（JBC小倉）   | 8  |    | 16 | 3  |
|               |    |    | ②  |    |
| 濱田 想夏（岡垣ジュニア） | 21 | 21 |    | 1  |
|               |    |    |    |    |

| 6パート            | 1  | 2  | 3  | 順位 |
|-----------------|----|----|----|----|
| 高橋 菜桜（福浜ジュニア）   |    | 16 | 7  | 3  |
|                 |    | ①  | ③  |    |
| 佐藤 祐里佳（ドリームJBC） | 21 |    | 21 | 1  |
|                 |    |    | ②  |    |
| 野中 杏里（岡垣ジュニア）   | 21 | 19 |    | 2  |
|                 |    |    |    |    |

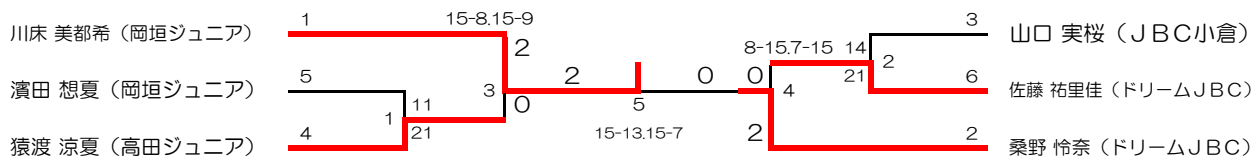

## 4年生以下女子複（4GD）

| 1パート            | 1 | 2       | 3       | 4       | 順位 |
|-----------------|---|---------|---------|---------|----|
| 千北 梨花子（荘島クラブ）   |   | 21<br>① | 21<br>③ | 21<br>⑤ | 1  |
| 今村 涼（荘島クラブ）     |   |         | 21<br>⑥ | 21<br>④ | 2  |
| 村田 真友菜（海老津ジュニア） | 2 |         |         | 23<br>② | 4  |
| 岡村 美月（海老津ジュニア）  | 6 | 6       |         |         | 3  |
| 久富 美憂（板付ジュニア）   | 6 | 17      | 25      |         |    |
| 岩永 なつみ（板付ジュニア）  |   |         |         |         |    |
| 大西 桜妃（さつき会）     |   |         |         |         |    |
| 秋吉 美早紀（さつき会）    |   |         |         |         |    |

| 2パート            | 1  | 2       | 3       | 4       | 順位 |
|-----------------|----|---------|---------|---------|----|
| 糸長 奈保（海老津ジュニア）  |    | 21<br>① | 21<br>③ | 21<br>⑤ | 1  |
| 城戸 美潤（海老津ジュニア）  |    |         | 16<br>⑥ | 21<br>④ | 3  |
| 矢ヶ部 真衣（サイレントBC） | 7  |         |         |         | 2  |
| 竹下 愛萌（サイレントBC）  | 10 | 21      |         |         | 4  |
| 柳 実来（JBC小倉）     | 7  | 17      | 11      |         |    |
| 平田 いつみ（JBC小倉）   |    |         |         |         |    |
| 野間 琴希葉（COLORS）  |    |         |         |         |    |
| 永野 李果（COLORS）   |    |         |         |         |    |

| 3パート            | 1 | 2       | 3       | 順位 |
|-----------------|---|---------|---------|----|
| 田村 天空（スマイルジュニア） |   | 21<br>① | 21<br>③ | 1  |
| 濱口 桃子（スマイルジュニア） | 8 |         | 13<br>② | 3  |
| 浜地 凜（大池ジュニア）    | 8 | 21      |         | 2  |
| 大川内 歩夢（大池ジュニア）  |   |         |         |    |
| 稲田 美心（春日イグリス）   |   |         |         |    |
| 前崎 葉月（春日イグリス）   |   |         |         |    |

| 4パート           | 1  | 2       | 3       | 順位 |
|----------------|----|---------|---------|----|
| 宮野 純寧（新宮ジュニア）  |    | 13<br>① | 12<br>③ | 3  |
| 各務 胡春（新宮ジュニア）  | 21 |         | 13<br>② | 2  |
| 吉川 晴果（高田ジュニア）  | 21 | 21      |         | 1  |
| 宮原 夕朱（ネイバーキッズ） |    |         |         |    |
| 渡辺 亜有未（JBC小倉）  |    |         |         |    |
| 川野 楓華（JBC小倉）   |    |         |         |    |

| 5パート               | 1  | 2       | 3      | 順位 |
|--------------------|----|---------|--------|----|
| 佐藤 加奈子（三宅ジュニア）     |    | 21<br>① | 7<br>③ | 2  |
| 佐藤 穂乃（三宅ジュニア）      | 14 |         | 5<br>② | 3  |
| 井上 和音（クリアース天拝OWLS） | 21 | 21      |        | 1  |
| 塩 美嵯姫（クリアース天拝OWLS） |    |         |        |    |
| 大野 睦（岡垣ジュニア）       |    |         |        |    |
| 須藤 海妃（岡垣ジュニア）      |    |         |        |    |

| 6パート          | 1  | 2       | 3 | 順位 |
|---------------|----|---------|---|----|
| 川崎 亜弥（JBC久留米） |    | 20<br>① |   | 2  |
| 吉村 茉恩（JBC久留米） | 22 |         | ③ | 1  |
| 田川 紗梨（岡垣ジュニア） |    |         | ② | キ  |
| 川合 里奈（岡垣ジュニア） |    |         |   |    |
| 守田 鈴（三宅ジュニア）  |    |         |   |    |
| 金丸 瑛美（ステラキッズ） |    |         |   |    |

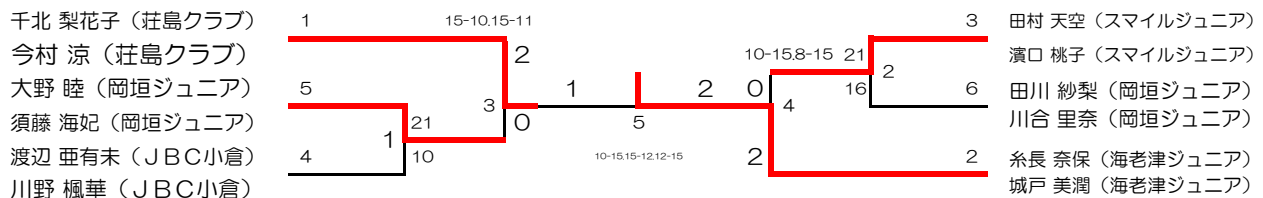

## 4年生以下女子単（4GS）

| 1パート          | 1  | 2       | 3       | 4       | 順位 |
|---------------|----|---------|---------|---------|----|
| 室屋 奏乃（JBC小倉）  |    | 21<br>① | 21<br>③ | 21<br>⑤ | 1  |
| 川崎 亜弥（JBC久留米） | 16 |         | 21<br>⑥ | 21<br>④ | 2  |
| 森吉 美月（ヤングリーフ） | 4  | 6       |         | 4<br>②  | 4  |
| 須藤 海妃（岡垣ジュニア） | 8  | 15      | 21      |         | 3  |

| 2パート            | 1  | 2       | 3       | 4       | 順位 |
|-----------------|----|---------|---------|---------|----|
| 今村 涼（荘島クラブ）     |    | 21<br>① | 15<br>③ | 21<br>⑤ | 2  |
| 佐藤 穂乃（三宅ジュニア）   | 9  |         | 4<br>⑥  | 12<br>④ | 4  |
| 城戸 美潤（海老津ジュニア）  | 21 | 21      |         | 21<br>② | 1  |
| 濱口 桃子（スマイルジュニア） | 15 | 21      | 17      |         | 3  |

| 3パート           | 1  | 2       | 3       | 順位 |
|----------------|----|---------|---------|----|
| 糸長 奈保（海老津ジュニア） |    | 21<br>① | 21<br>③ | 1  |
| 永野 李果（COLORS）  | 8  |         | 13<br>② | 3  |
| 守田 鈴（三宅ジュニア）   | 13 | 21      |         | 2  |

| 4パート          | 1  | 2       | 3       | 順位 |
|---------------|----|---------|---------|----|
| 澤田 紗花（春日イグリス） |    | 21<br>① | 16<br>③ | 2  |
| 浜地 凜（大池ジュニア）  | 8  |         | 12<br>② | 3  |
| 大野 睦（岡垣ジュニア）  | 21 | 21      |         | 1  |

| 5パート            | 1  | 2       | 3       | 順位 |
|-----------------|----|---------|---------|----|
| 佐藤 加奈子（三宅ジュニア）  |    | 16<br>① | 11<br>③ | 3  |
| 渡辺 亜有未（JBC小倉）   | 21 |         | 7<br>②  | 2  |
| 矢ヶ部 真衣（サイレントBC） | 21 | 21      |         | 1  |

| 6パート            | 1  | 2       | 3       | 順位 |
|-----------------|----|---------|---------|----|
| 田村 天空（スマイルジュニア） |    | 15<br>① | 21<br>③ | 2  |
| 千北 梨花子（荘島クラブ）   | 21 |         | 21<br>② | 1  |
| 宮野 純寧（新宮ジュニア）   | 5  | 9       |         | 3  |

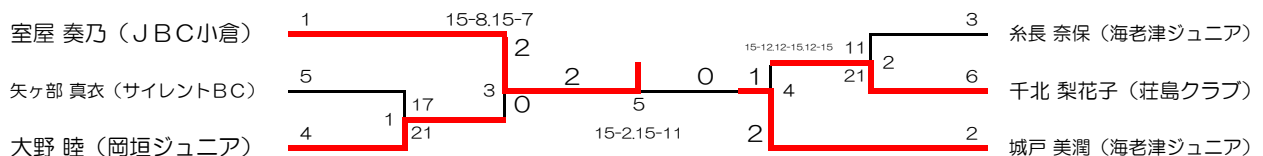

# 第12回福岡県小学生バドミントン大会

## 6年生以下男子複（6BD）

| 1パート          | 1  | 2  | 3  | 4  | 順位 |
|---------------|----|----|----|----|----|
| 末永 逸貴（岡垣ジュニア） |    | 21 | 21 | 21 | 1  |
| 西島 拓（岡垣ジュニア）  |    | ①  | ③  | ⑤  |    |
| 平田 優斗（高良内クラブ） | 7  |    | 14 | 18 | 4  |
| 手柴 拓海（高良内クラブ） |    |    | ⑥  | ④  |    |
| 坂口 晴都（三宅ジュニア） | 12 | 21 |    | 21 | 2  |
| 永松 響（三宅ジュニア）  |    |    |    | ②  |    |
| 明石 凜太（能古ジュニア） | 3  | 21 | 10 |    | 3  |
| 福島 弘朗（能古ジュニア） |    |    |    |    |    |

## 5年生以下男子複（5BD）

| 1パート          | 1  | 2  | 3  | 順位 |
|---------------|----|----|----|----|
| 井川 完貴（岡垣ジュニア） |    | 20 | 21 | 1  |
| 原 拓海（岡垣ジュニア）  |    | ①  | ③  |    |
| 田中 里空（三宅ジュニア） | 22 |    | 17 | 3  |
| 齋田 駿祐（三宅ジュニア） |    |    | ②  |    |
| 菺田 夏輝（高良内クラブ） | 17 | 21 |    | 2  |
| 合屋 陽太（三宅ジュニア） |    |    |    |    |

## 4年生以下男子複（4BD）

| 1パート           | 1  | 2  | 3  | 4  | 順位 |
|----------------|----|----|----|----|----|
| 秋吉 航汰（岡垣ジュニア）  |    | 21 | 21 | 21 | 1  |
| 中野 遥翔（岡垣ジュニア）  |    | ①  | ③  | ⑤  |    |
| 西岡 勇祐（クリアーズ天拝） | 10 |    | 21 | 21 | 2  |
| 末崎 康裕（クリアーズ天拝） |    |    | ⑥  | ④  |    |
| 田川 巨洋（岡垣ジュニア）  | 6  | 12 |    | 13 | 4  |
| 川合 佑樹（岡垣ジュニア）  |    |    |    | ②  |    |
| 秋吉 優杜（井堀クラブ）   | 1  | 11 | 21 |    | 3  |
| 黒羽 瑛太（井堀クラブ）   |    |    |    |    |    |

| 2パート           | 1 | 2  | 3  | 順位 |
|----------------|---|----|----|----|
| 定森 悠太（海老津ジュニア） |   | 21 | 21 | 1  |
| 藤吉 珠李（海老津ジュニア） |   | ①  | ③  |    |
| 古賀 寛人（板付ジュニア）  | 4 |    | 6  | 3  |
| 浦上 權（板付ジュニア）   |   |    | ②  |    |
| 井川 宏次郎（岡垣ジュニア） | 2 | 21 |    | 2  |
| 楠本 悠人（岡垣ジュニア）  |   |    |    |    |

| 3パート           | 1  | 2  | 3  | 順位 |
|----------------|----|----|----|----|
| 江口 想珀（八幡西ジュニア） |    | 21 | 21 | 1  |
| 中森 大空（八幡西ジュニア） |    | ①  | ③  |    |
| 小村 飛翔（岡垣ジュニア）  | 7  |    | 19 | 3  |
| 下田 瑞葵（岡垣ジュニア）  |    |    | ②  |    |
| 中村 啓佑（中間ジュニア）  | 15 | 21 |    | 2  |
| 金子 仁大（中間ジュニア）  |    |    |    |    |

| 4パート          | 1  | 2  | 3  | 順位 |
|---------------|----|----|----|----|
| 白川 藍（COLORS）  |    | 10 | 21 | 2  |
| 井上 仁（COLORS）  |    | ①  | ③  |    |
| 久野 雅（岡垣ジュニア）  | 21 |    | 21 | 1  |
| 川野 寿真（岡垣ジュニア） |    |    | ②  |    |
| 柳 直輝（JBC小倉）   | 17 | 8  |    | 3  |
| 木下 結夢（JBC小倉）  |    |    |    |    |

久野 雅（岡垣ジュニア）  
川野 寿真（岡垣ジュニア）  
秋吉 航汰（岡垣ジュニア）  
中野 遥翔（岡垣ジュニア）

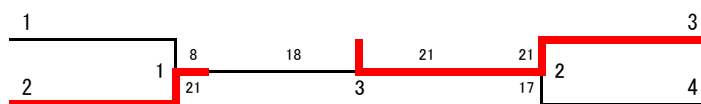

3 江口 想珀（八幡西ジュニア）  
中森 大空（八幡西ジュニア）  
4 定森 悠太（海老津ジュニア）  
藤吉 珠李（海老津ジュニア）

# 6年生以下女複（6GD）

| 1パート           | 1  | 2  | 3  | 4  | 順位 |
|----------------|----|----|----|----|----|
| 依田 正美（八幡西ジュニア） |    | 21 | 21 | 21 | 1  |
| 依田 一美（八幡西ジュニア） |    | ①  | ③  | ⑤  |    |
| 川邊 紗理（能古ジュニア）  | 13 |    | 21 | 21 | 2  |
| 仁科 桜子（能古ジュニア）  |    |    | ⑥  | ④  |    |
| 山川 くるり（三宅ジュニア） | 3  | 4  |    | 12 | 4  |
| 山下 愛葵（シャトルハウス） |    |    |    | ②  |    |
| 清水 愛梨（満石ジュニア）  | 11 | 15 | 21 |    | 3  |
| 高永 志帆（満石ジュニア）  |    |    |    |    |    |

| 2パート          | 1  | 2  | 3  | 4  | 順位 |
|---------------|----|----|----|----|----|
| 平田 そら（百道ジュニア） |    | 21 | 21 | 21 | 1  |
| 大石 花恋（百道ジュニア） |    | ①  | ③  | ⑤  |    |
| 高尾 仁千和（井堀クラブ） | 10 |    | 21 | 8  | 3  |
| 秋吉 愛菜（井堀クラブ）  |    |    | ⑥  | ④  |    |
| 富永 凜花（板付ジュニア） | 6  | 18 |    | 4  | 4  |
| 西田 紫音（板付ジュニア） |    |    |    | ②  |    |
| 荒谷 美結（足立クラブ）  | 13 | 21 | 21 |    | 2  |
| 大森 絵莉（寿山クラブ）  |    |    |    |    |    |

| 3パート           | 1  | 2  | 3  | 順位 |
|----------------|----|----|----|----|
| 甲木 乃愛（板付ジュニア）  |    | 21 | 21 | 1  |
| 井邊 布羽（板付ジュニア）  |    | ①  | ③  |    |
| 大浦 香奈（スマッシュ宝満） | 10 |    | 14 | 3  |
| 後藤 優奈（スマッシュ宝満） |    |    | ②  |    |
| 田代 美羽（海老津ジュニア） | 8  | 21 |    | 2  |
| 吉田 朱里（海老津ジュニア） |    |    |    |    |

| 4パート            | 1 | 2  | 3 | 順位 |
|-----------------|---|----|---|----|
| 嘉村 瑞希（すせんじジュニア） |   |    |   | キ  |
| 池田 真子（すせんじジュニア） |   | ①  | ③ |    |
| 末吉 一葉（シャトルハウス）  |   |    | 9 | 2  |
| 関口 遥菜（シャトルハウス）  |   |    | ② |    |
| 小林 咲葉（山家ウイングス）  |   | 21 |   | 1  |
| 高増 虹凜（水城西JBC）   |   |    |   |    |

| 5パート            | 1  | 2  | 3  | 順位 |
|-----------------|----|----|----|----|
| 高橋 りょう（COLORS）  |    | 21 | 11 | 2  |
| 待鳥 みづき（COLORS）  |    | ①  | ③  |    |
| 田川 春菜（すせんじジュニア） | 19 |    | 13 | 3  |
| 上村 華乃（すせんじジュニア） |    |    | ②  |    |
| 門谷 明日香（さつき会）    | 21 | 21 |    | 1  |
| 岡村 姫奈（さつき会）     |    |    |    |    |

| 6パート           | 1  | 2  | 3  | 順位 |
|----------------|----|----|----|----|
| 佐藤 理央（三宅ジュニア）  |    | 21 | 21 | 1  |
| 川本 京（三宅ジュニア）   |    | ①  | ③  |    |
| 甲斐 吉志乃（板付ジュニア） | 11 |    | 14 | 3  |
| 古賀 萌夏（板付ジュニア）  |    |    | ②  |    |
| 野口 夢叶（八幡西ジュニア） | 10 | 21 |    | 2  |
| 中森 晴来（八幡西ジュニア） |    |    |    |    |

| 7パート           | 1  | 2  | 3  | 順位 |
|----------------|----|----|----|----|
| 伊高 えみ（能古ジュニア）  |    | 21 | 21 | 1  |
| 川邊 遊（能古ジュニア）   |    | ①  | ③  |    |
| 梅田 路紋（若松ツヤイ）   | 10 |    | 16 | 3  |
| 江頭 真歩（若松ツヤイ）   |    |    | ②  |    |
| 井上 さくら（COLORS） | 10 | 21 |    | 2  |
| 三浦 彩花（COLORS）  |    |    |    |    |

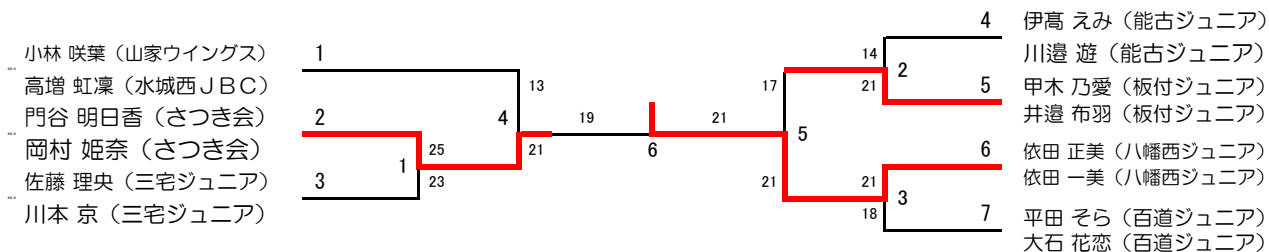

## 5年生以下女複（5GD）

| 1パート           | 1  | 2  | 3  | 4  | 順位 |
|----------------|----|----|----|----|----|
| 宮城 陽菜（岡垣ジュニア）  |    | 21 | 21 | 21 |    |
| 加藤 由佳（岡垣ジュニア）  |    | ①  | ③  | ⑤  | 1  |
| 工藤 綾華（井堀クラブ）   | 3  |    | 20 | 12 | 4  |
| 光田 千夏（井堀クラブ）   |    |    | ⑥  | ④  |    |
| 番場 百合愛（椎田ジュニア） | 4  | 22 |    | 16 | 3  |
| 中塚 結惟（椎田ジュニア）  |    |    |    | ②  |    |
| 前田 ことみ（福浜ジュニア） | 11 | 21 | 21 |    | 2  |
| 小川 未来明（福浜ジュニア） |    |    |    |    |    |

| 2パート            | 1 | 2  | 3 | 順位 |
|-----------------|---|----|---|----|
| 原賀 星（海老津ジュニア）   |   |    |   |    |
| 上部 春香（海老津ジュニア）  |   | ①  | ③ | キ  |
| 赤羽 みのり（クリアーズ天拝） |   |    | 7 | 2  |
| 末永 萌恵（クリアーズ天拝）  |   |    | ② |    |
| 山口 真織（すせんじジュニア） |   | 21 |   | 1  |
| 原田 梨桜（すせんじジュニア） |   |    |   |    |

| 3パート           | 1  | 2  | 3  | 順位 |
|----------------|----|----|----|----|
| 渋谷 萌奈（大木ジュニア）  |    | 21 | 21 | 1  |
| 西村 真菜（大木ジュニア）  |    | ①  | ③  |    |
| 川中 風茄（大池ジュニア）  | 12 |    | 21 | 2  |
| 重井 寧音（大池ジュニア）  |    |    | ②  |    |
| 松村 菜々美（椎田ジュニア） | 10 | 17 |    | 3  |
| 渡邊 加菜（椎田ジュニア）  |    |    |    |    |

山口 真織（すせんじジュニア）  
原田 梨桜（すせんじジュニア）  
川中 風茄（大池ジュニア）  
重井 寧音（大池ジュニア）  
前田 ことみ（福浜ジュニア）  
小川 未来明（福浜ジュニア）

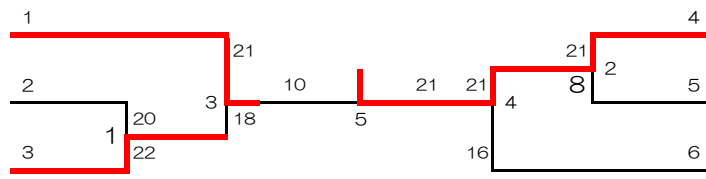

4 宮城 陽菜（岡垣ジュニア）  
加藤 由佳（岡垣ジュニア）  
赤羽 みのり（クリアーズ天拝）  
末永 萌恵（クリアーズ天拝）  
渋谷 萌奈（大木ジュニア）  
西村 真菜（大木ジュニア）

## 4年生以下女複（4GD）

| 1パート           | 1  | 2  | 3  | 順位 |
|----------------|----|----|----|----|
| 長谷川 彩（岡垣ジュニア）  |    | 21 | 21 | 1  |
| 宮城 那菜（岡垣ジュニア）  |    | ①  | ③  |    |
| 平林 萌（なのジュニア）   | 14 |    | 21 | 2  |
| 山田 桜菜乃（なのジュニア） |    |    | ②  |    |
| 甲斐 花歩（板付ジュニア）  | 0  | 17 |    | 3  |
| 西田 優（板付ジュニア）   |    |    |    |    |

| 2パート           | 1  | 2  | 3  | 順位 |
|----------------|----|----|----|----|
| 高山 香凜（山家ウイングス） |    | 18 | 12 | 3  |
| 四元 梨賀（大野城南クラブ） |    | ①  | ③  |    |
| 志谷 紗羽（椎田ジュニア）  | 21 |    | 9  | 2  |
| 喜代原 佑花（椎田ジュニア） |    |    | ②  |    |
| 渡辺 香乃（戸畑コムスボ）  | 21 | 21 |    | 1  |
| 廣津 愛（戸畑コムスボ）   |    |    |    |    |

| 3パート           | 1  | 2  | 3  | 順位 |
|----------------|----|----|----|----|
| 小川 歩夏（中間ジュニア）  |    | 21 | 21 | 1  |
| 山本 明日花（中間ジュニア） |    | ①  | ③  |    |
| 工藤 陽香（山家ウイングス） | 10 |    | 18 | 3  |
| 後藤 愛陽（山家ウイングス） |    |    | ②  |    |
| 中尾 莉子（大木ジュニア）  | 11 | 21 |    | 2  |
| 境 美月（ドリームJBC）  |    |    |    |    |

| 4パート            | 1  | 2  | 3  | 順位 |
|-----------------|----|----|----|----|
| 町田 華花（すせんじジュニア） |    | 21 | 14 | 2  |
| 黒川 宝那（すせんじジュニア） |    | ①  | ③  |    |
| 住田 菜々子（岡垣ジュニア）  | 9  |    | 8  | 3  |
| 宮田 陽菜（岡垣ジュニア）   |    |    | ②  |    |
| 家中 姫嘉（JBC久留米）   | 21 | 21 |    | 1  |
| 古賀 袴風（JBC久留米）   |    |    |    |    |

| 5パート          | 1  | 2  | 3  | 順位 |
|---------------|----|----|----|----|
| 松下 里奈（椎田ジュニア） |    | 21 | 21 | 1  |
| 秋永 美羽（若竹クラブ）  |    | ①  | ③  |    |
| 川添 彩桜（足立クラブ）  | 13 |    | 16 | 3  |
| 金子 結衣（足立クラブ）  |    |    | ②  |    |
| 稲葉 心優（COLORS） | 9  | 21 |    | 2  |
| 三浦 真歩（COLORS） |    |    |    |    |

| 6パート             | 1 | 2  | 3  | 順位 |
|------------------|---|----|----|----|
| 中村 きらり（スマイルジュニア） |   | 21 | 21 | 1  |
| 藤本 夏綺（スマイルジュニア）  |   | ①  | ③  |    |
| 原田 光（クリアーズ天拝）    | 8 |    | 15 | 3  |
| 原田 安見（クリアーズ天拝）   |   |    | ②  |    |
| 大森 彩未（すせんじジュニア）  | 8 | 21 |    | 2  |
| 城戸 琴華（すせんじジュニア）  |   |    |    |    |

| 7パート          | 1  | 2  | 3  | 順位 |
|---------------|----|----|----|----|
| 明神 悠花（大池ジュニア） |    | 13 | 21 | 2  |
| 式町 咲良（大池ジュニア） |    | ①  | ③  |    |
| 水田 珠菜（須恵ジュニア） | 21 |    | 21 | 1  |
| 古泉 凜（須恵ジュニア）  |    |    | ②  |    |
| 山口 夏生（中間ジュニア） | 16 | 8  |    | 3  |
| 小坪 そら（中間ジュニア） |    |    |    |    |

| 8パート           | 1  | 2  | 3  | 順位 |
|----------------|----|----|----|----|
| 古賀 遥菜（高良内クラブ）  |    | 21 | 18 | 2  |
| 古庄 由樹奈（高良内クラブ） |    | ①  | ③  |    |
| 藤村 結衣（西戸畑ジュニア） | 6  |    | 7  | 3  |
| 藤村 瑠衣（西戸畑ジュニア） |    |    | ②  |    |
| 春木 柚奈（岡垣ジュニア）  | 21 | 21 |    | 1  |
| 濱田 莉想（岡垣ジュニア）  |    |    |    |    |

長谷川 彩（岡垣ジュニア）  
宮城 那菜（岡垣ジュニア）  
春木 柚奈（岡垣ジュニア）  
濱田 莉想（岡垣ジュニア）  
家中 姫嘉（JBC久留米）  
古賀 袴風（JBC久留米）  
松下 里奈（椎田ジュニア）  
秋永 美羽（若竹クラブ）

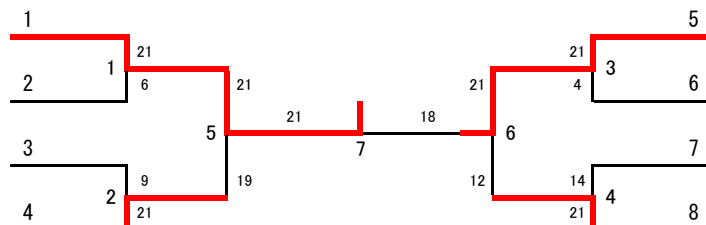

5 中村 きらり（スマイルジュニア）  
藤本 夏綺（スマイルジュニア）  
水田 珠菜（須恵ジュニア）  
古泉 凜（須恵ジュニア）  
小川 歩夏（中間ジュニア）  
山本 明日花（中間ジュニア）  
渡辺 香乃（戸畑コムスボ）  
廣津 愛（戸畑コムスボ）



## 6年生以下男子単（6BS）

| 1パート          | 1  | 2       | 3       | 4       | 順位 |
|---------------|----|---------|---------|---------|----|
| 明石 凜太（能古ジュニア） |    | 21<br>① | 21<br>③ | 8<br>⑤  | 2  |
| 田中 峻（満石ジュニア）  | 16 |         | 21<br>⑥ | 10<br>④ | 3  |
| 手柴 拓海（高良内クラブ） | 0  | 5       |         | 3<br>②  | 4  |
| 坂口 晴都（三宅ジュニア） | 21 | 21      | 21      |         | 1  |

| 2パート            | 1  | 2       | 3       | 順位 |
|-----------------|----|---------|---------|----|
| 西島 拓（岡垣ジュニア）    |    | 21<br>① | 21<br>③ | 1  |
| 仲 紘希（戸畑コムスボ）    | 4  |         | 4<br>②  | 3  |
| 池本 拓馬（すせんじジュニア） | 12 | 21      |         | 2  |

| 3パート          | 1  | 2       | 3 | 順位 |
|---------------|----|---------|---|----|
| 平田 優斗（高良内クラブ） |    | 21<br>① | ③ | 1  |
| 永松 響（三宅ジュニア）  | 16 |         | ② | 2  |
| 西川 遼（戸畑コムスボ）  |    |         |   | キ  |

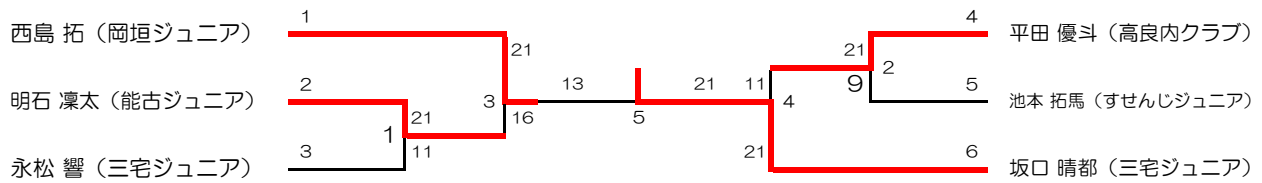

## 5年生以下男子単（5BS）

| 1パート          | 1  | 2       | 3       | 4       | 順位 |
|---------------|----|---------|---------|---------|----|
| 井川 完貴（岡垣ジュニア） |    | 21<br>① | 21<br>③ | 21<br>⑤ | 1  |
| 宇賀 晃洋（能古ジュニア） | 8  |         | 6<br>⑥  | 12<br>④ | 4  |
| 花岡 千里（戸畑コムスボ） | 15 | 21      |         | 21<br>② | 2  |
| 佐藤 圭（須恵ジュニア）  | 11 | 21      | 8       |         | 3  |

| 2パート           | 1  | 2       | 3       | 順位 |
|----------------|----|---------|---------|----|
| 江島 綾汰（満石ジュニア）  |    | 21<br>① | 18<br>③ | 2  |
| 平井 宏宗（Y's クラブ） | 11 |         | 9<br>②  | 3  |
| 齋田 駿祐（三宅ジュニア）  | 21 | 21      |         | 1  |

| 3パート          | 1  | 2      | 3       | 順位 |
|---------------|----|--------|---------|----|
| 田中 里空（三宅ジュニア） |    | 6<br>① | 8<br>③  | 3  |
| 古門 風雅（若竹クラブ）  | 21 |        | 21<br>② | 2  |
| 菟田 夏輝（高良内クラブ） | 21 | 23     |         | 1  |

| 4パート          | 1  | 2      | 3       | 順位 |
|---------------|----|--------|---------|----|
| 福島 弘朗（能古ジュニア） |    | 6<br>① | 17<br>③ | 3  |
| 合屋 陽太（三国ジュニア） | 21 |        | 21<br>② | 1  |
| 原 拓海（岡垣ジュニア）  | 21 | 14     |         | 2  |

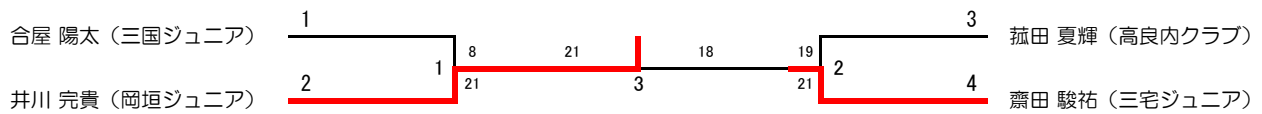

# 4年生以下男子単（4BS）

| 1パート           | 1  | 2       | 3       | 順位 |
|----------------|----|---------|---------|----|
| 中野 遥翔（岡垣ジュニア）  |    | 21<br>① | 21<br>③ | 1  |
| 磯村 凌丞（板付ジュニア）  | 6  |         | 4<br>②  | 3  |
| 濱本 光琉（ドリームJBC） | 13 | 21      |         | 2  |

| 2パート           | 1 | 2       | 3       | 順位 |
|----------------|---|---------|---------|----|
| 中森 大空（八幡西ジュニア） |   | 21<br>① | 21<br>③ | 1  |
| 末崎 康裕（クリアーズ天拝） | 5 |         | 13<br>② | 3  |
| 楠本 悠人（岡垣ジュニア）  | 4 | 21      |         | 2  |

| 3パート           | 1  | 2       | 3       | 順位 |
|----------------|----|---------|---------|----|
| 藤吉 珠李（海老津ジュニア） |    | 21<br>① | 21<br>③ | 1  |
| 久野 雅（岡垣ジュニア）   | 7  |         | 4<br>②  | 3  |
| 太田 暖登（羽道ジュニア）  | 16 | 21      |         | 2  |

| 4パート             | 1  | 2       | 3       | 順位 |
|------------------|----|---------|---------|----|
| 古賀 寛人（板付ジュニア）    |    | 11<br>① | 15<br>③ | 3  |
| 光富 琉華（岡垣ジュニア）    | 21 |         | 21<br>② | 1  |
| 花生 武司（リトルファイターズ） | 21 | 17      |         | 2  |

| 5パート           | 1  | 2       | 3       | 順位 |
|----------------|----|---------|---------|----|
| 川野 寿真（岡垣ジュニア）  |    | 21<br>① | 21<br>③ | 1  |
| 野田 優稀（JBC久留米）  | 4  |         | 4<br>②  | 3  |
| 江口 想珀（八幡西ジュニア） | 19 | 21      |         | 2  |

| 6パート          | 1  | 2       | 3       | 順位 |
|---------------|----|---------|---------|----|
| 中村 啓佑（中間ジュニア） |    | 16<br>① | 21<br>③ | 2  |
| 下田 瑞葵（岡垣ジュニア） | 21 |         | 21<br>② | 1  |
| 白川 藍（COLORS）  | 19 | 14      |         | 3  |

| 7パート           | 1  | 2       | 3       | 順位 |
|----------------|----|---------|---------|----|
| 横田 大樹（福浜ジュニア）  |    | 21<br>① | 11<br>③ | 2  |
| 井上 仁（COLORS）   | 18 |         | 4<br>②  | 3  |
| 井川 宏次郎（岡垣ジュニア） | 21 | 21      |         | 1  |

| 8パート           | 1  | 2       | 3      | 順位 |
|----------------|----|---------|--------|----|
| 柳 直輝（JBC小倉）    |    | 21<br>① | 3<br>③ | 2  |
| 田川 百洋（岡垣ジュニア）  | 12 |         | 3<br>② | 3  |
| 定森 悠太（海老津ジュニア） | 21 | 21      |        | 1  |

| 9パート           | 1  | 2       | 3       | 順位 |
|----------------|----|---------|---------|----|
| 西岡 勇祐（クリアーズ天拝） |    | 21<br>① | 21<br>③ | 1  |
| 川合 佑樹（岡垣ジュニア）  | 10 |         | 13<br>② | 3  |
| 浦上 權（板付ジュニア）   | 8  | 21      |         | 2  |

| 10パート          | 1 | 2       | 3       | 順位 |
|----------------|---|---------|---------|----|
| 秋吉 航汰（岡垣ジュニア）  |   | 21<br>① | 21<br>③ | 1  |
| 柴崎 遠太（八幡西ジュニア） | 6 |         | 21<br>② | 2  |
| 石河 大地（サイレントBC） | 2 | 16      |         | 3  |

| 11パート         | 1  | 2       | 3       | 順位 |
|---------------|----|---------|---------|----|
| 小林 紀博（さつき会）   |    | 21<br>① | 21<br>③ | 1  |
| 小村 飛翔（岡垣ジュニア） | 13 |         | 19<br>② | 3  |
| 金子 仁大（中間ジュニア） | 13 | 21      |         | 2  |

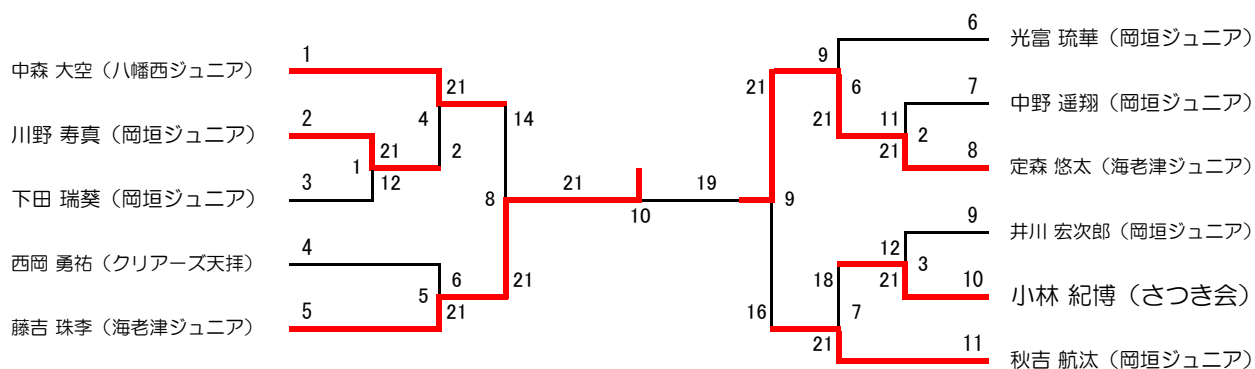

# 6年生以下女単（6GS）

| 1パート          | 1  | 2       | 3       | 4       | 順位 |
|---------------|----|---------|---------|---------|----|
| 有馬 美月（若竹クラブ）  |    | 21<br>① | 21<br>③ | 21<br>⑤ | 1  |
| 富永 凜花（板付ジュニア） | 7  |         | 5<br>⑥  | 5<br>④  | 4  |
| 櫻井 薫（大野城南クラブ） | 6  | 21      |         | 12<br>② | 3  |
| 井邊 布羽（板付ジュニア） | 19 | 21      | 21      |         | 2  |

| 2パート           | 1 | 2       | 3       | 順位 |
|----------------|---|---------|---------|----|
| 依田 正美（八幡西ジュニア） |   | 21<br>① | 21<br>③ | 1  |
| 古賀 萌夏（板付ジュニア）  | 9 |         | 21<br>② | 2  |
| 後藤 優奈（スマッシュ宝満） | 3 | 11      |         | 3  |

| 3パート             | 1 | 2       | 3       | 順位 |
|------------------|---|---------|---------|----|
| 甲木 乃愛（板付ジュニア）    |   | 21<br>① | 21<br>③ | 1  |
| 山下 愛葵（シャトルハウス）   | 5 |         | 11<br>② | 3  |
| 小林 美都（リトルファイターズ） | 4 | 21      |         | 2  |

| 4パート            | 1 | 2  | 3       | 順位 |
|-----------------|---|----|---------|----|
| 嘉村 瑞希（すせんじジュニア） |   | ①  | ③       |    |
| 三浦 彩花（COLORS）   |   |    | 21<br>② | 1  |
| 藤本 小稀（スマイルジュニア） |   | 12 |         | 2  |

| 5パート            | 1  | 2       | 3       | 順位 |
|-----------------|----|---------|---------|----|
| 三原 知紗（満石ジュニア）   |    | 21<br>① | 21<br>③ | 1  |
| 田川 春菜（すせんじジュニア） | 8  |         | 10<br>② | 3  |
| 門谷 明日香（さつき会）    | 14 | 21      |         | 2  |

| 6パート           | 1  | 2       | 3       | 順位 |
|----------------|----|---------|---------|----|
| 高橋 りょう（COLORS） |    | 21<br>① | 17<br>③ | 2  |
| 伊高 えみ（能古ジュニア）  | 17 |         | 8<br>②  | 3  |
| 田代 美羽（海老津ジュニア） | 21 | 21      |         | 1  |

| 7パート           | 1  | 2       | 3       | 順位 |
|----------------|----|---------|---------|----|
| 末吉 一葉（シャトルハウス） |    | 14<br>① | 12<br>③ | 3  |
| 甲斐 吉志乃（板付ジュニア） | 21 |         | 9<br>②  | 2  |
| 待鳥 みづき（COLORS） | 21 | 21      |         | 1  |

| 8パート           | 1  | 2       | 3       | 順位 |
|----------------|----|---------|---------|----|
| 佐藤 理央（三宅ジュニア）  |    | 16<br>① | 21<br>③ | 2  |
| 依田 一美（八幡西ジュニア） | 21 |         | 21<br>② | 1  |
| 高永 志帆（満石ジュニア）  | 12 | 7       |         | 3  |

| 9パート           | 1  | 2       | 3       | 順位 |
|----------------|----|---------|---------|----|
| 川邊 遊（能古ジュニア）   |    | 21<br>① | 13<br>③ | 2  |
| 井上 さくら（COLORS） | 18 |         | 15<br>② | 3  |
| 中森 晴来（八幡西ジュニア） | 21 | 21      |         | 1  |

| 10パート          | 1 | 2       | 3       | 順位 |
|----------------|---|---------|---------|----|
| 大石 花恋（百道ジュニア）  |   | 21<br>① | 21<br>③ | 1  |
| 荒川 莉奈（満石ジュニア）  | 8 |         | 21<br>② | 2  |
| 関口 遥菜（シャトルハウス） | 6 | 6       |         | 3  |

| 11パート          | 1 | 2       | 3       | 順位 |
|----------------|---|---------|---------|----|
| 宮野 萌乃佳（新宮ジュニア） |   | 21<br>① | 21<br>③ | 1  |
| 秋吉 愛菜（井堀クラブ）   | 1 |         | 8<br>②  | 3  |
| 平田 そら（百道ジュニア）  | 7 | 21      |         | 2  |

| 12パート           | 1  | 2       | 3       | 順位 |
|-----------------|----|---------|---------|----|
| 大森 絵莉（寿山クラブ）    |    | 21<br>① | 21<br>③ | 1  |
| 上村 華乃（すせんじジュニア） | 6  |         | 13<br>② | 3  |
| 宮尾 華帆（椎田ジュニア）   | 11 | 21      |         | 2  |

| 13パート           | 1  | 2       | 3       | 順位 |
|-----------------|----|---------|---------|----|
| 小野村 恋（戸畑コミスポ）   |    | 10<br>① | 21<br>③ | 2  |
| 小林 咲葉（山家ウイングス）  | 21 |         | 21<br>② | 1  |
| 池田 真子（すせんじジュニア） | 18 | 15      |         | 3  |

| 14パート          | 1  | 2      | 3       | 順位 |
|----------------|----|--------|---------|----|
| 東 美妃（大野城南クラブ）  |    | 7<br>① | 13<br>③ | 3  |
| 野口 夢叶（八幡西ジュニア） | 21 |        | 21<br>② | 1  |
| 中國 希美（百道ジュニア）  | 21 | 8      |         | 2  |

| 15パート          | 1  | 2       | 3      | 順位 |
|----------------|----|---------|--------|----|
| 高尾 仁千和（井堀クラブ）  |    | 21<br>① | 7<br>③ | 2  |
| 山川 くるり（三宅ジュニア） | 7  |         | 3<br>② | 3  |
| 清水 愛梨（満石ジュニア）  | 21 | 21      |        | 1  |

| 16パート          | 1  | 2       | 3       | 順位 |
|----------------|----|---------|---------|----|
| 大浦 香奈（スマッシュ宝満） |    | 21<br>① | 21<br>③ | 1  |
| 川邊 紗理（能古ジュニア）  | 10 |         | 19<br>② | 3  |
| 江頭 真歩（若松ツツヤイ）  | 5  | 21      |         | 2  |

- 有馬 美月（若竹クラブ）
- 小林 咲葉（山家ウイングス）
- 甲木 乃愛（板付ジュニア）
- 野口 夢叶（八幡西ジュニア）
- 三原 知紗（満石ジュニア）
- 待鳥 みづき（COLORS）
- 大森 絵莉（寿山クラブ）
- 田代 美羽（海老津ジュニア）

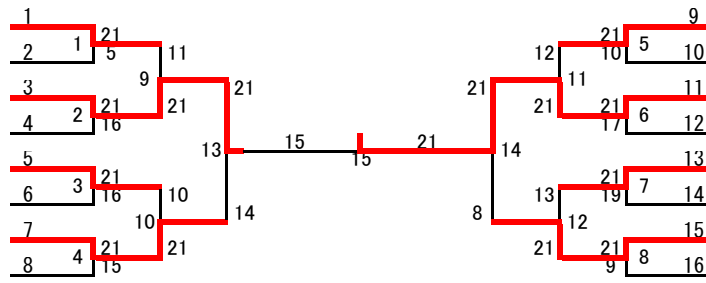

- 大浦 香奈（スマッシュ宝満）
- 三浦 彩花（COLORS）
- 宮野 萌乃佳（新宮ジュニア）
- 依田 正美（八幡西ジュニア）
- 中森 晴来（八幡西ジュニア）
- 依田 一美（八幡西ジュニア）
- 大石 花恋（百道ジュニア）
- 清水 愛梨（満石ジュニア）

# 5年生以下女単（5GS）

| 1パート            | 1  | 2       | 3       | 順位 |
|-----------------|----|---------|---------|----|
| 西村 真菜（大木ジュニア）   |    | 21<br>① | 21<br>③ | 1  |
| 番場 百合愛（椎田ジュニア）  | 7  |         | 7<br>②  | 3  |
| 山口 真織（すせんじジュニア） | 12 | 21      |         | 2  |

| 2パート           | 1  | 2       | 3       | 順位 |
|----------------|----|---------|---------|----|
| 松村 菜々美（椎田ジュニア） |    | 21<br>① | 13<br>③ | 2  |
| 末永 萌恵（クリアーズ天拝） | 13 |         | 10<br>② | 3  |
| 前田 ことみ（福浜ジュニア） | 21 | 21      |         | 1  |

| 3パート          | 1  | 2       | 3       | 順位 |
|---------------|----|---------|---------|----|
| 宮城 陽菜（岡垣ジュニア） |    | 21<br>① | 21<br>③ | 1  |
| 中塚 結惟（椎田ジュニア） | 11 |         | 24<br>② | 2  |
| 西田 紫音（板付ジュニア） | 6  | 22      |         | 3  |

| 4パート          | 1 | 2  | 3      | 順位 |
|---------------|---|----|--------|----|
| 原賀 星（海老津ジュニア） |   | ①  | ③      | キ  |
| 重井 寧音（大池ジュニア） |   |    | 5<br>② | 2  |
| 岡村 姫奈（さつき会）   |   | 21 |        | 1  |

| 5パート           | 1  | 2       | 3       | 順位 |
|----------------|----|---------|---------|----|
| 川中 風茄（大池ジュニア）  |    | 21<br>① | 11<br>③ | 2  |
| 城台 小陽（水城西JBC）  | 16 |         | 6<br>②  | 3  |
| 上部 春香（海老津ジュニア） | 21 | 21      |         | 1  |

| 6パート           | 1  | 2       | 3       | 順位 |
|----------------|----|---------|---------|----|
| 工藤 綾華（井堀クラブ）   |    | 12<br>① | 21<br>③ | 2  |
| 加藤 由佳（岡垣ジュニア）  | 21 |         | 21<br>② | 1  |
| 片峰 愛梨（スマッシュ宝満） | 15 | 5       |         | 3  |

| 7パート          | 1 | 2       | 3       | 順位 |
|---------------|---|---------|---------|----|
| 深町 優里（COLORS） |   | 21<br>① | 21<br>③ | 1  |
| 下田 万葵（岡垣ジュニア） | 8 |         | 21<br>② | 2  |
| 光田 千夏（井堀クラブ）  | 8 | 12      |         | 3  |

| 8パート            | 1  | 2      | 3       | 順位 |
|-----------------|----|--------|---------|----|
| 赤羽 みのり（クリアーズ天拝） |    | 9<br>① | 6<br>③  | 3  |
| 吉田 朱里（海老津ジュニア）  | 21 |        | 21<br>② | 1  |
| 渋谷 萌奈（大木ジュニア）   | 21 | 19     |         | 2  |

| 9パート          | 1 | 2       | 3       | 順位 |
|---------------|---|---------|---------|----|
| 川本 京（三宅ジュニア）  |   | 21<br>① | 21<br>③ | 1  |
| 森 暖乃香（足立クラブ）  | 9 |         | 13<br>② | 3  |
| 渡邊 加菜（椎田ジュニア） | 9 | 21      |         | 2  |

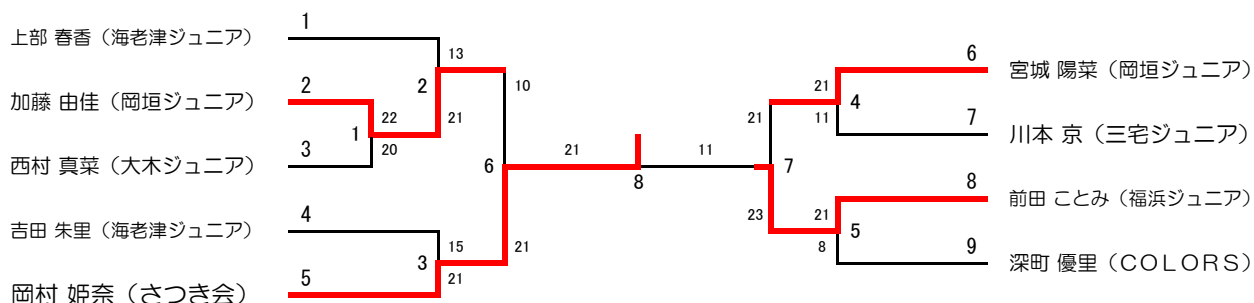

# 4年生以下女単（4GS）

| 1パート           | 1  | 2       | 3       | 4       | 順位 |
|----------------|----|---------|---------|---------|----|
| 長谷川 彩（岡垣ジュニア）  |    | 21<br>① | 21<br>③ | 22<br>⑤ | 1  |
| 原田 安見（クリアーズ天拝） | 8  |         | 21<br>⑥ | 13<br>④ | 3  |
| 宇賀 琴音（能古ジュニア）  | 1  | 7       |         | 5<br>②  | 4  |
| 牛島 花菜（高田ジュニア）  | 20 | 21      | 21      |         | 2  |

| 2パート            | 1  | 2       | 3 | 4       | 順位 |
|-----------------|----|---------|---|---------|----|
| 町田 華花（すせんじジュニア） |    | 21<br>① | ③ | 21<br>⑤ | 1  |
| 小林 新菜（シャトルハウス）  | 1  |         | ⑥ | 8<br>④  | 3  |
| 境 美月（ドリームJBC）   |    |         |   | ②       | キ  |
| 清水 優希菜（満石ジュニア）  | 10 | 21      |   |         | 2  |

| 3パート            | 1 | 2       | 3       | 順位 |
|-----------------|---|---------|---------|----|
| 渡辺 香乃（戸畑コムスポ）   |   | 21<br>① | 21<br>③ | 1  |
| 大森 彩未（すせんじジュニア） | 4 |         | 21<br>② | 2  |
| 山田 絵菜乃（なのジュニア）  | 5 | 16      |         | 3  |

| 4パート          | 1  | 2       | 3       | 順位 |
|---------------|----|---------|---------|----|
| 小川 歩夏（中間ジュニア） |    | 11<br>① | 16<br>③ | 3  |
| 浜崎 夢生（戸畑コムスポ） | 21 |         | 21<br>② | 1  |
| 古賀 紇風（JBC久留米） | 21 | 13      |         | 2  |

| 5パート           | 1  | 2      | 3       | 順位 |
|----------------|----|--------|---------|----|
| 高山 香凜（山家ウイングス） |    | 8<br>① | 21<br>③ | 2  |
| 濱田 莉想（岡垣ジュニア）  | 21 |        | 21<br>② | 1  |
| 明神 悠花（大池ジュニア）  | 5  | 9      |         | 3  |

| 6パート          | 1  | 2       | 3      | 順位 |
|---------------|----|---------|--------|----|
| 甲斐 花歩（板付ジュニア） |    | 21<br>① | ③      | 1  |
| 佐藤 瑞希（戸畑コムスポ） | 14 |         | 9<br>② | 2  |
| 三浦 真歩（COLORS） | キ  | 21      |        | キ  |

| 7パート            | 1  | 2       | 3       | 順位 |
|-----------------|----|---------|---------|----|
| 水田 珠菜（須恵ジュニア）   |    | 21<br>① | 13<br>③ | 2  |
| 宮田 陽菜（岡垣ジュニア）   | 5  |         | 8<br>②  | 3  |
| 福井 心美（北九州スピリッツ） | 21 | 21      |         | 1  |

| 8パート             | 1  | 2       | 3       | 順位 |
|------------------|----|---------|---------|----|
| 中村 きらり（スマイルジュニア） |    | 13<br>① | 21<br>③ | 2  |
| 古賀 遥菜（羽道ジュニア）    | 21 |         | 21<br>② | 1  |
| 志谷 紗羽（椎田ジュニア）    | 11 | 14      |         | 3  |

| 9パート           | 1 | 2       | 3       | 順位 |
|----------------|---|---------|---------|----|
| 松下 里奈（椎田ジュニア）  |   | 21<br>① | 21<br>③ | 1  |
| 後藤 愛陽（山家ウイングス） | 8 |         | 8<br>②  | 3  |
| 西田 優（板付ジュニア）   | 5 | 21      |         | 2  |

| 10パート          | 1  | 2       | 3       | 順位 |
|----------------|----|---------|---------|----|
| 川添 彩桜（足立クラブ）   |    | 21<br>① | 15<br>③ | 2  |
| 古庄 由樹奈（高良内クラブ） | 11 |         | 4<br>②  | 3  |
| 宮城 那菜（岡垣ジュニア）  | 21 | 21      |         | 1  |

| 11パート           | 1  | 2       | 3       | 順位 |
|-----------------|----|---------|---------|----|
| 稲葉 心優（COLORS）   |    | 21<br>① | 21<br>③ | 1  |
| 長田 こころ（戸畑コムスポ）  | 10 |         | 8<br>②  | 3  |
| 原田 梨桜（すせんじジュニア） | 14 | 21      |         | 2  |

| 12パート         | 1  | 2       | 3      | 順位 |
|---------------|----|---------|--------|----|
| 福島 玖実（能古ジュニア） |    | 18<br>① | 3<br>③ | 3  |
| 古泉 凜（須恵ジュニア）  | 21 |         | 5<br>② | 2  |
| 廣津 愛（戸畑コムスポ）  | 21 | 21      |        | 1  |

| 13パート         | 1 | 2       | 3       | 順位 |
|---------------|---|---------|---------|----|
| 境 美月（ドリームJBC） |   | 21<br>① | 21<br>③ | 1  |
| 小坪 そら（中間ジュニア） | 6 |         | 10<br>② | 3  |
| 金子 結衣（足立クラブ）  | 9 | 21      |         | 2  |

| 14パート          | 1  | 2       | 3      | 順位 |
|----------------|----|---------|--------|----|
| 原田 光（クリアーズ天拝）  |    | 23<br>① | 4<br>③ | 2  |
| 依田 恵美（八幡西ジュニア） | 21 |         | 9<br>② | 3  |
| 秋永 美羽（若竹クラブ）   | 21 | 21      |        | 1  |

| 15パート           | 1  | 2       | 3       | 順位 |
|-----------------|----|---------|---------|----|
| 家中 姫嘉（JBC久留米）   |    | 21<br>① | 19<br>③ | 2  |
| 城戸 琴華（すせんじジュニア） | 15 |         | 16<br>② | 3  |
| 春木 柚奈（岡垣ジュニア）   | 21 | 21      |         | 1  |

| 16パート           | 1 | 2       | 3       | 順位 |
|-----------------|---|---------|---------|----|
| 鵜根 萌乃佳（八幡西ジュニア） |   | 21<br>① | 21<br>③ | 1  |
| 住田 葉天子（岡垣ジュニア）  | 5 |         | 21<br>② | 2  |
| 工藤 陽香（山家ウイングス）  | 4 | 14      |         | 3  |

| 17パート           | 1  | 2      | 3       | 順位 |
|-----------------|----|--------|---------|----|
| 木下 結夢（JBC小倉）    |    | 6<br>① | 16<br>③ | 3  |
| 黒川 宝那（すせんじジュニア） | 21 |        | 21<br>② | 1  |
| 山本 明日花（中間ジュニア）  | 21 | 18     |         | 2  |

| 18パート          | 1 | 2       | 3       | 順位 |
|----------------|---|---------|---------|----|
| 平林 萌（なのジュニア）   |   | 21<br>① | 21<br>③ | 1  |
| 藤村 瑠衣（西戸畑ジュニア） | 7 |         | 10<br>② | 3  |
| 式町 咲良（大池ジュニア）  | 6 | 21      |         | 2  |

# 4年生以下女単（4GS）

| 19パート           | 1  | 2      | 3       | 順位 |
|-----------------|----|--------|---------|----|
| 小川 未来明（福浜ジュニア）  | /  | 6<br>① | 21<br>③ | 2  |
| 藤本 夏綺（スマイルジュニア） | 21 | /      | 21<br>② | 1  |
| 中尾 莉子（大木ジュニア）   | 19 | 10     | /       | 3  |

| 20パート          | 1  | 2       | 3       | 順位 |
|----------------|----|---------|---------|----|
| 藤村 結衣（西戸畑ジュニア） | /  | 21<br>① | 15<br>③ | 2  |
| 阿部 ひより（板付ジュニア） | 7  | /       | 7<br>②  | 3  |
| 喜代原 佑花（椎田ジュニア） | 21 | 21      | /       | 1  |

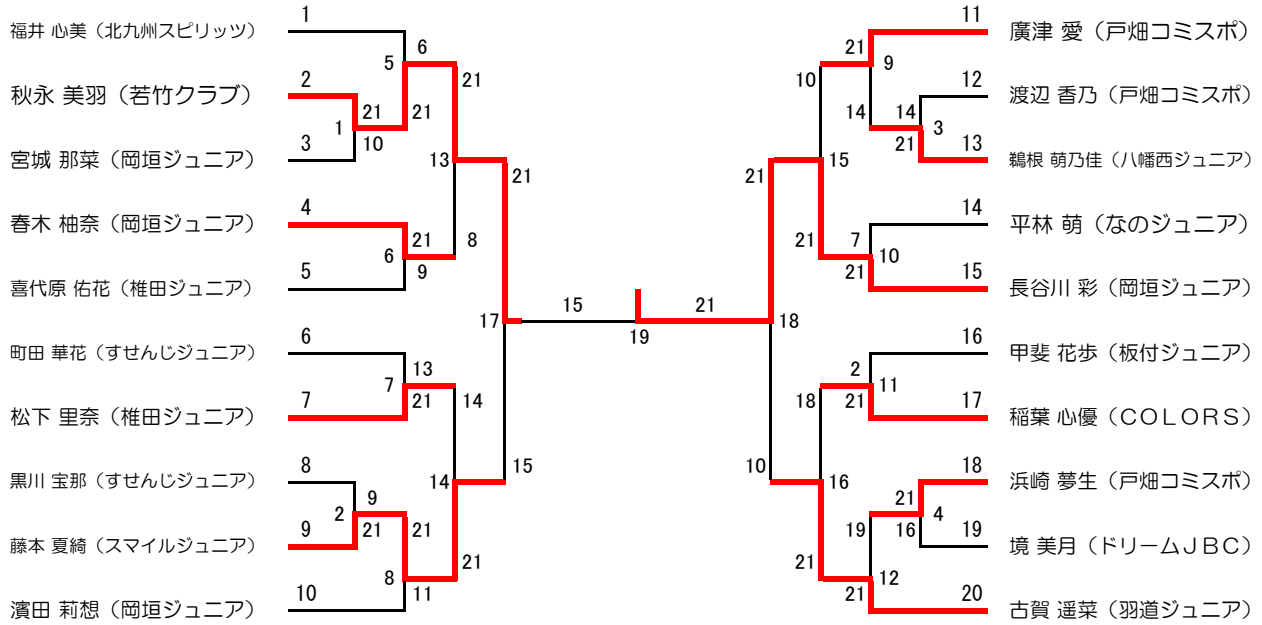

# 公認審判員資格審査検定会

期日：平成26年5月25日（日） 会場：福岡市ももちパレス

受験者数 3級：43名



# 第10回 福岡県バドミントン指導者講習会 平成26年度公認指導者更新のための義務研修会

- 1.目的 一貫指導体制構築のための福岡県版競技者育成プログラムの普及と県内指導者の指導力の向上を目的とする。
- 2.日時 平成26年11月30日(日)
- 3.場所 久留米工業高等専門学校(久留米市)
- 4.講師 阿部 一佳 氏(筑波大学名誉教授)
- 5.参加者数 94名

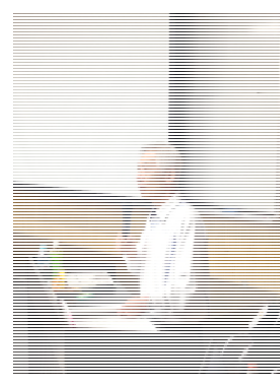
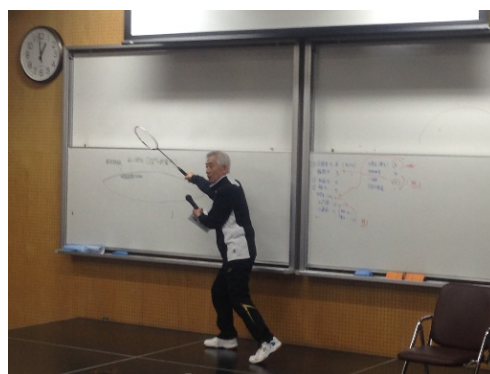

講義 「新しい打球運動の提言とその理論的考察：打球理論を深化させることで得られる新しいストローク法を提言すること」 **physical training** を具体的に再考する。

ATP やミトコンドリアの働きから、もう一步トレーニングを考える視点を深めてみる。

実技研修 エネルギー系に注目して、**on-court** での **training** の考え方と実施法を習得する。

- ・ ATP 系トレーニングの **on-court** での実際的な実習
- ・ 乳酸系トレーニングの **on-court** での実際的な実習





## 受講者の感想と阿部先生からのフィードバック

研修会参加者の事後評価を原文のまま再録した。気のついた字句の誤りには下線を施してある。記述が言及したキーワードを捉えている箇所にはそこを太字に変えた。▼は行替えをして、新たな課題に移行するときその頭に挿入した。記名については本人記載にそのまま従った。なお外せないと思われた必要な指摘については、阿部が文末に赤字で短く加えてある。

### 中学生の感想

- 一つ一つのトレーニングなどを熱く教えて下さって、とても大事さが分かりました。
- とてもきつかった。このような体験ができ、とてもいいと思いました。れんしゅうもとてもきつくきびしくしどうをうけ、とてもありがたかったです。▼**コーチングの方法**やいろんなからだのしくみ、**トレーニングの方法**をいろいろ教えてもらい、とても勉強になりました。▼あと人に言われなくとも、自分で考えて行動できるようにする。アップをしなさいと言ったのに、自らしなかったのが悪いと思った。▼らい年もまた来れるようにがんばりたいです。そして、今日ならったことを日ごろの練習でつかえるようにがんばり、くふうできるようがんばります。今日はしどうありがとうございました。【高橋 洸士】
- (講習を終えて、阿部さんへ)今日はありがとうございました。僕は今回の講習会で色々学んだことがあります。

1 つ目はまず、自分に**自信を持つ**ということです。午前中の岡田さん、サッカーの岡田さんのことで、「フェイントに自信のあるものは手を上げろ」ということで、その岡田さんは技術を見たいんじゃないで、その手を挙げた勇気が見たかった。というお話しで、ぼくは自分にまず、その**勇気がたりない**から、強く慣れないんだと思います。

▼二つ目は、試合のことを考えるということです。なぜかというと、**22:20**のことを考えて、**ラリー数は42回**と言うことだから、その練習も42回(42セット)やるということで、試合のことを考えて、次からの練習に取り組みたいです。▼そして、今回の練習メニューも、言い練習メニューでした。それを、次からの練習でしていきたいです。▼それから、熱く熱く指導してくださって、ありがとうございました。【1年 弓削 昇成】
- (阿部さんへ)今日午後からやった練習は全然きつくなく、汗が流れただけで、息が上がったりはしませんでした。

はじめはそう思うけど、じっさいにやってみると、きつくなくて、おどろきました。この練習はジュニアの方でも練習したいと思いました。今日もらった資料を家に帰ってもう一度読み直したいです。
- 今日は、とてもよい練習方法を教えて下さってありがとうございました。これからは、今回の練習方法も生かして練習をやっていこうと思います。
- 今日は阿部さんの講習会に参加して、いろいろ大事な話を聞けました。まだ私は中学生だから話を聞いていてちょっと難しかったりしたところもあったけど、私にとってすごくためにな

る講習会になりました。▼エビデンスとかの大切な言葉などいっぱい教えてもらったので、ちゃんと頭の中に入れておきます。いっぱい阿部さんに当てられたりしました。すごくおもしろかったです。▼あと、動くのに疲れにくい、乳酸が出ない運動のやり方を教えてもらって、それを今日は実際にやりました。最初は絶対つかれるだろうと思っていました。でも、すごく汗をかいていっぱい動いているのに、そんなに疲れませんでした。だから、すごい！！と思いました。▼それに自分で成長する、対話をする、失敗をおそれないことなど、バドミントンのプレーで大切なところなども教えてもらったので、これからはこのことをちゃんと頭に入れて、プレーをやりたいと思います。▼今日は、ためになる話をして下さって、本当にありがとうございました。これからもバドミントンがんばっていきます。本当にありがとうございました。

【江南中、JBC 久留米 永尾 彩】

- この講習会や練習をして、私はちょっとオートクラインができたと思います。つかれないという練習も汗をかくだけで、あまり疲れませんでした。乳酸もたまらないらしくて、本当にすごいと思いました。▼阿部一佳先生は本当に日本バドミントンのことを考えていることが伝わりすごい勉強になりました。今日の講習会に来て本当によかったです。▼講習会<おそらく講義のこと>の時はあまり理解できていなかったけれど、オートクライン、パラクラインなどの話しはとてもわかりました。ATP 鋸とも分かりやすくおしえていただき本当にありがとうございました。Jake Downey さんが作った本、とても勉強になりました。「失敗をおそれない」ということもわかりました。分からないこと→わかるようにする、できないこと→できるようにする、ということもわかりました。レオ・レオニー作のアイウエオの木という話、とてもいい話だと思いました。Coaching の基本や目標、特徴などもちょっとわかりました。Teaching、Coaching も分かるようになりました。自分でやる、自分で引き出す、というのもしりました。私は今日ならったオートクラインをし、これからの練習がんばって、今日聞いてなかった人たちにもおしえたいです。クールダウンのしかたも分かってよかったです。

【1年 八尋 さくら】

- この講習会を受けさせてもらって、すごく私のまったく考えのつかない事がありました。阿部さんの言葉は、とても心にきました。とてもバドミントンを考えていると思いました。私は、中学生で、よくわからないのもあったけど、それでも少しはわかりました。▼私は、エラーのかくりつで100人いたら10人はあやまちをおこすけど、10,000人いたらたったの1人しか過ちを起こさないと聞いた時は、人は協力を多人数ですればするほどいいものだとあらためて思いました。▼あと、私は阿部さんのお話を聞いて、私は、「コーチが」といってコーチのせいにしてきたかもしれません。でも、自分で引き出すという事は、私は、全く、できてなかったと思います。だから、次からの練習はもっと自分で引き出せるようがんばります。▼あと、私は「分かった」と答えたのに、なにが分かったかを私は答えきれませんでした。すごく阿部さんから言われて、自分のいけないところが見えてきました。▼ジェイク・ダウニーさんは、すごいところに疑問に思い、私達にもわかるようなすごい答えをだしているのですごくすごいです。あと、素晴らしい人たちがこの本をバドミントンのために書いてくれるので、すごくありがたいし、バドミントンってすごいんだと思いました。▼あと私はサッカーの話の時、私は書いていたのに、手をあげきれませんでした。そして、阿部さんが「失敗をおそれるな」の話をしてくれて、なんかすごく「なんであげなかったんだろう」と思いました。でもたしか私は、失敗をおそれてあげなかったと思います。

▼あと、とんかちとくぎの話は、スマッシュをもっと速く打てる方法がわかった気がします。もっとも阿部さんの話を取り入れてスマッシュを上手になりたいと思います。▼あと、つかれない理由もちゃんとわかったので、よかったです。たしかに、あの練習の時、数はすごく多かったけど、つかれないです。最初つかれるって思っていました。でも、ほんとびっくりです。▼阿部さんのお話や練習すごく楽しくて、わかりやすく、とても本当に大切な予余を学びました。ありがとうございます。私はバドミントンをもっと大切に、じょうずになりたいです。コーチのすごさやおしえなければならぬ事もけっこうわかりました。きょうは、ほんとうにありがとうございます。

【中2 千代田芽生】

## 高校生の感想

- 運動と休けいが1:3だとあまり疲れず、いつもに比べて回復が早かったです。最初は阿部さんの支持のみで動いていましたが、後に、自分たちで考えて動く事により自己による成長の大切さがよくわかりました。▼体力の増強により、自分の技能が維持されるので、まず、体力をもっとつけて、それから技術を生かしていけるようにがんばっていきたいです。
- 阿部先生の講演を聴いて、**evidence** 乃ち化学的根拠が大切だということが分かった。また、ラケットの正しい使い方や、筋肉についての話を聞いて、ただ練習するだけでなく、自分ごどのような意図で練習するのかを考え、体も頭も育てていくことが大切だと分かった。▼午後の練習では、42 セットもつきつと思っていましたが、ある程度疲れはありましたが、よい疲れだったと思います。学校でも今日行った練習を取り入れてみたいです。
- 今日の練習で、今までの練習が、ただ自分がきつい と思っているだけで、本当はやれるんだ と思いました。42セットという気が引ける数も、終ってみれば大したことはなかったです。  
**evidence への認識に欠ける【小倉高校】**
- 最初に話を聞いたときは 42 回の回数をこなせるとは 思っていなかったけど 実際にやってみると 1 回1 回の動作を工夫しながら 全力でやりとげることができました。今日は1 日ありがとうございました。【小倉高校】
- 乳酸がたまらないと聞いたときは そんなことあるのかと疑問に思いました。でも 練習をしてみても、息は上がったし 汗おたくさんかいたけど 足がパンパンになることはなくて いつもなら歩くのも きつくなりそうな練習量なのに 軽々と歩けることがびっくりしました。貴重な体験ができてよかったです。ありがとうございました。 【小倉高校】
- 乳酸がたまらないように これから今日やった練習を取り入れて 自分で考えてプレーできるようにしていきたい。乳酸の貯まらない方法をトライしただけで、**乳酸を貯めて鍛えるトレーニングも重要**
- にゆうさんがたまっているのか、いないのか自分の中では分からなかった。にゆうさんがたまらない体を作るためのトレーニングをとりいれていきたいです。 **乳酸を貯めて鍛えるトレーニングも重要**
- ひとから言われて動くのではなく、自分で考えて行動することやもっとオートクラインを出して これからも頑張っていきたいです。
- 休憩と練習の1:3 の割合で、動くことで あんなに速く動いたのにもかかわらず 足にそれほ

ど疲労がたまっておらず「evidence」のすごさを実感しました。▼「autocline」、この言葉通り、指示を待つのではなく、自らの考えで動きを伝えることを忘れず これからの練習に役立てていきたいです。

- 今日の練習は、前の人が終わってすぐはいらなかつたので、ほとんど**集中力**が欠けなかつたと思います。また、日頃の練習で少しずつ今日みたいに**工夫**していかなければいけないんだと思いました。
- 練習前の「ATP-CP 系のトレーニング」の聞いたとき、42 セットすると聞いて 疲れないと言われていても、絶対疲れるだろうと思っていただけ、実際、午後やってみると あの量のトレーニングしたわりには 全然つかれなかつたので、本当に にゆうさんがたまっていないことを実感できた。自分はいあまり体力がないので あのトレーニングの量でつかれが少なかつたことにはおどろいた。
- 実際、疲れはほとんど溜まってなくて、**work : rest = 1 : 3** の比でトレーニングすると江ルツがよいと感じた。▼リープをするためのトレーニングで血豆を手についたので、ジャンプの形や白帯を見ることだけでなく、握り方などの基礎部分を見直す。**時間条件が考慮されていない**
- 今日 自分の中で意識したことは、足の筋肉の使い方です。例えばジャンプをするときに この筋肉を意識することで高く軽やかに飛べるか考えてやりました。10 5つくらい になると自分に合った飛び方を見つけることができた。① ~⑦ までのすべてを意識してやったおかげだと思うが ノックでも足が動きやすくなった感じがあつた。常に足の筋肉を意識しようと思う。  
▼今日はきちょうな体験をありがとうございました。 【2 年4 組11 番】
- 今日は初めてするメニューばかりで最初はとまどい、先生に注意されてしまった。しかし、トレーニングを始めると自分たちでやり方を変えて、工夫しながら練習できた。いつも学校で行うメニューは 短時間だが足に**疲労**がたまり、クールの仕方も分からなかつたので、足がだるくなつてあつたが、今回のトレーニングは全くといえは嘘になるが、たしかにメニューの量にしては 疲れなかつた。右腕は疲れてあつた。字が汚くてすみません。指導して下さつてありがとうございました。**行動の記録だけなのは残念**
- オートクライン** 自分で考えることがうまくなる秘訣になるし、試合での状況判断に役立つことがわかりました。▼また筋肉を動かすにはATP が必要ということもわかりました。▼トレーニングする際に 相手のコートをよく見て スプリントやストップ&スタートなどをして、いつも試合と思つてすることが大切なので、これから生かしていきたいです。
- 1つ1つの動作に気をつかつて 6 回×42 セットをやることができたと思います。▼**乳酸**がたまらなかつたので次の日も万全な体勢で練習にのぞめると思つた。きつい時も下を向かず 白線を見て、周りに関係なく自分だけを見て練習していきたいです。**自分をみるということがオートクラインという意味であつて欲しい**
- 乳酸**がたまらなかつた運動をしてみても、あまり疲れなかつたです。その乳酸をさか立ちしたら、いっきに乳酸が出ていくのを知つて、これからもさかだちしようと思つた。フットワークなども、大きく動き、白線だけを見て、プレーしようと思つた。
- 42 セットしたにもかかわらず、あまり疲れなかつた。乳酸がたまりにくい練習法があることを知れた。▼**オートク**

ラインが大事だと分かった。自分で考えて、自分からやる。遠くを見て、ネットの白い部分を見る。下を向かないことが大事。「自分で考えて、自分からやる」ことがオートラインでなく、「自分で考えていること、自分からやっていること」が自分で意識されていること・反省的にもとらえられていることがオートライン

## 大学生の感想

■日頃しないような考え方でトレーニングだったので、新鮮で楽しかった。回数が多く少しきついものもあったが意識を高く持ちながらできていたと思う。学内でするトレーニングが目的意識の低い、結果に出にくいものだと感じた。今日したトレーニングは他の種目などにも応用がきくと思うので、練習に積極的に取り入れて工夫していけばきっとよい練習になると思った。

【福岡大 高松佑一】

■今回のトレーニングの講習会では、今まで取り組んできたことのなかった型式で乳酸もたまらないということだったのですが、最初は相当きついただろうなと思っていました。やり始めはやはりきつく感じましたが、後のほうでも体をしっかり動かすことができることが分かり、こうやってバドミントンに合ったトレーニングができるのかと実感することができました。筑波大学がインカレで実績を残せたのも少し納得することもできました。この講習会で学んだことを自分達の練習の組み立てのヒントにしてこれからも頑張っていきたいと思います。▼また、自分が指導者という立場に立つ場合でも生徒にしっかり考えさせること、自分も生徒に話す際には根拠を持って生徒と接することができるようにこれからのバドミントンと向き合っていきたいと思います。根拠の形容句として科学的とつくことを忘れないで下さい。単なる根拠ではありません

【福岡大学 日野本】

■今回の指導者講習会では、トレーニングの意味・体力作りはなぜ必要なのかなど、今までするのが当たり前だと思って考えもせずに取り組んでいたことの意味を知ることができたこと、コーチというのは自分の考えをクライアントに教えるだけでなく、自分で問題を発見させ、解決させるのが本当の目的だという点を知れたことが自分の中では大きな発見でした。自分は高校からバドミントンを始めたので、まだ人に教えるという立場ではないのですが、自分がしているトレーニングの意味を知れたことで意識しながらトレーニングに取り組めたと思います。▼今日の段階では、まだ人に注意されながらトレーニングをしているときがあったので、これからの週間の中で、自分で意識し、問題を見つけ解決する力を磨いていこうと思いました。今日はありがとうございました。

■今日は、全く考えていたことでなく、フットワークやダッシュ、ステップなど基本的なことをやりましたが、できると思っていたことがまったくできてなくて、まだまだ基礎ができていないなと感じました。これを機に基礎的なところから始めていきたいです。 【西南大学生】

■今回の講習で、自分の力全て引き出されたと思う。無我夢中でトレーニングをしていて1時間以上の練習があつという間に感じた。そして自分には考えて工夫してバドミントンをしていないことと俊敏性が他の人たちに比べて不足していると感じた。特に工夫してトレーニングする場面では人のやったことばかりやり自主性に欠けていたと思った。日頃の練習で自分がいかに人から言われたままのことをやっていたか痛感させられた。そして人から力を引き出すと

きはその人自身から練習・行動を始め等麗奈意図はいけないと思った。

【福岡教育大 小林 学】

■○引き出されたこと 実際に練習に取り組んでみて work : rest = 1 : 3 のす誤差を実感した。さらに その練習の中でいかに工夫するのかを自分なりに考えたり他の人のを真似したりしながら 取り組めた。これまでは、普段の練習の中で少しく諷している程度のことであったが練習の意味を考えたり 何を成長させたいのか 考えるだけで 一味違う ことができた。講義から「科学的」という言葉を考えながらきいていたが バドミントンが物理、生物分野から見るのが素晴らしいと思ったし すごく納得できた。科学的根拠のある異柄を知り、知識として身に着けることでなを練習の意味が表されるのである。▼これらの練習ではcoaching しつつteaching しつつ 自分のためにも考えながら練習したい。そのためにも 今日学んだことをしっかりと頭に入れて部活動に取り組みます。今日はありがとうございました。

【福岡教育大 長友 克樹】

■本日は大変貴重なお時間を供提して頂き誠にありがとうございます。私は久留米大学で選手兼監督をさせて頂いてる者です。今日はトレーニング方法・理論を改めて考えることができ、化学的根拠を忘れず実践して、向上させて、オートクライン パラクラインを大切にしていきたいと思いました。学生によりよい環境でプレーできるように環境作りをしていきたいです。

■今日は、自分のリズム感のなさにびっくりしました。足には、1 時間トレーニングを休まず続けたのに足にあまり疲労がたまってませんでした。ですが長い時間トレーニングするのでメンタルが強くなるかなと感じました。来年後輩が筑波に行きたいといっていたので先生のような指導者に教えてもらうのはとてもありがたいと思いました。今日はありがとうございました。阿部先生また機会があれば、またご指導お願いします。 【大学1 年】

■大学生です。トレーニングは意気が上がってきつかったですが、確かに足に疲労はたまってなくて驚きました。大学に入ってから先生のように熱い方に指導されていなかったのも、今日は高校生の頃に帰った気持ちで練習できて楽しかったです。ありがとうございました。

■今回の講習会を受け 改めてバドミントンについて興味を持ち始めました。筋肉にしくみや練習方法を学び、今後に行かしていこうと思います。実際に実技をして、まだまだ自分の限界を導き出すことはできませんでしたが、自分と向き合い真剣に練習に取り組むことができました。講習会で学んだことを今後に活かしていきたいと思います。

■今回の講演会で自分は考えて練習することの大事さがわかりました。今まで自分は練習をあまり考えずにやってきていたのですが、先生の講演の中での科学的根拠に基づいた練習やトレーニングの話などを聞いて 日々の練習で考えてやることの意味がわかりました。

■今日は今後の役に立つような、お話と貴重な体験ができました。日頃の練習でも取り入れていきたいと思います。今日はありがとうございました。 【男、18 歳】

■アップがいつものと違いおどろきました。また他のことをいろいろな新鮮でびっくりすることばかりでした。普段は、指定されたメニューを自分なりにこうするのだと考えてないといけないが、今日したことは、一からどうしないといけないのか考えなくてならなくて、少し難しかったけど、貴重な経験ができたと思ってます。お忙しい中、わざわざきていただきありがとうございました。

- 今回は初めて聞く言葉が多く貴重な時間を過ごすことができました。このような形でバドミントンと向き合ったのは今回初めてだったので、とても勉強になりました。また、午後からの実技においても今まで経験したことのない練習だったので、ただこなすだけでなく今後の練習で生かしていきたいと考えています。今は未だクライアントして頑張っています。【男】
- バドミントンを科学的に考えることなど、したこともなかった。科学的にトレーニングする際にも自分で考えながら、自分の体と会話しながらメイキングしていくことが大切だと分かり、その中で自分はどこまでやれるのかと、精神面も鍛えられることが分かった。▼体は 疲れていなくても、心が つかれたと思ったら つかれると思うので、体のことはきちんと数値で調整できるが、心は自分自身の調整する能力が試されると感じた。これから部活に入る後輩たちにも evidence を大切にしながら今日教わって習得したことを伝えていこうと思う。【女、19 歳】
- 本日は講習会を開いていただきありがとうございました。今回、講習会があるときいて参加する前は“指導者”なので教え方や上に立つものの心得などを学のかと思っていました。しかし実際に参加してみると思っていたこととはまったく違いました。それでも、自分の知らないことだらけで、evidence というくらいだから科学的なことも多く、始めは戸惑いでしたが、これから自分がトレーニングメニュー等を考えるうえで参考にしたいことばかりでした。自分の中の常識・知識を変えるものもあり、とても充実した1日でした。ありがとうございました。【女、20 歳】

## 学校段階の判然としなかった者の感想

- 午前中の講義ではエビデンス＝科学的根拠という、自分が最も苦手、避けてきた分野の話でした。自分が今まで身をおいてきた環境では、7～10 割を与えられて行動してきたり、「周りがしてるから」や「今までこうしてきた」など「科学的根拠」を探ろうとしなかった。少しずつ意識して、身に付いていくようにしたい。
- 本日はありがとうございました。各種トレーニングの方法を理解することが出来たと思います。次回は、技術的な部分もエビデンスを基に学んでみたいです。
- 私は初めてバドミントンの講習会に参加しました。初めて聞く単語や、難しい言葉など、新しいことを入り色学ぶことが出来ました。これからの練習は毎日まなんだことをしっかり頭に入れて取り組んでいこうと思います。本日は本当にありがとうございました。
- トレーニングについての講義を聞いて、トレーニングに対する考え方が少しかわかりました。今まではただこなすだけのトレーニングでしたが、これからは化学的根拠に基づいて、また化学的根拠を理解した上でトレーニングをしたいと思います。本気を引き出すことが出来ました。
- 筋肉を動かすには、エンジンと同じで、エンジンを動かすには「ガソリン」が必要で(あると同じように)筋肉を動かすには「ATP」というのが必要だと知った。ATP はアデノシンという物質に 3 個リン酸がつながっていて、これが1 個離れると大きな仕事をするエネルギーが出てくる。ATP が無くなると、即座にCP がATP を再生させる。今日の講演会で得たものを今後に行かしていきたい。今日はありがとうございました。
- いつもれんしゅうは、一生懸命するが、それは体を使って一生懸命しているだけで、今日は頭を使って一生懸命することがより練習の効率が上がるということを肌で感じた。また言われて動くのではなく、自分で考え、次は何をすればいいのかなど、またその準備を先を見通して

やることが重要だということもまた学んだ1つのことだと思う。昔は根性とか気合いだとかが練習の大前提にあって、それはもちろん今もだけれど、でも、それに加え、いまはどうすればもっと練習の効率が上がるのかという理論を理解してやることが強くなる道だと言われたので、今日はその一部だけでも説明して頂いたのは自分のためになったと思います。今日はありがとうございました。

## 分類の判然としなかった者の感想

- 普段なにげなくバドミントンをしていましたが、そこにはいろいろな世界が広がっていることに気づきました。コーチ側の視点ではクライアントに対して問題を投げかけて考えさせる、引き出す、また傾聴する役割があること、逆にクライアント側では与えられた問題に対してオートライン・パララインをする責任があることが印象に残りました。バドミントンの技術・体力の向上、人間性の向上にはかかせないものだと思います。教師(指導者)を目指している私にとって非常にためになる講習会であったと思います。理科を勉強しているので、興味のあるものばかりで楽しかったです。企画していただいた関係者の皆さんありがとうございました。
- 私は将来指導者になりたいと思っています。なので今回、この講習会を受けさせていただきました。お話を聞かせてもらっている中で、ティーチングとコーチングの違いや、コーチングの基本・目標・特徴などまだまだ知らないことがたくさんあることに気がつきました。▼ジェイク・ダウニーさんとトレーニングを考えるという冊子も、外国の指導者と日本の指導者では少し視点が違うのだと感じ、もっと多くの本を読んだりして勉強する必要があると思いました。▼午後のトレーニングも実際に経験させてもらいました。いろいろな種目を42セットずつ。ついていけるかどうか不安でしたが、思っていたよりも乳酸がたまらなかったような気がします。▼将来に向けて貴重なお話を聞かせていただけました。ありがとうございました。

ダウニーは開明性の低い英国のバドミントン界(やはり経験主義一色)に失望して、協会を敢えて去っている。アトランタでのゴールドメダルをデンマークにもたらしたボーはデンマーク協会に排斥されている。エヴィデンスを求めることは世界のバドミントン界にあっては、至難に近いトライアルなのです。

## 指導者の感想

- バドミントン部の顧問になって初めて指導者講習会を受けました。今まで何となく指導してきましたが、今回の講習の内容を頭に入れて、今後の指導に活かしていきたいと思います。機会があれば、また受講したいと思います。(初心者へのしどうなどもききたかったです。)
- 義務研修のため参加させていただきました。▼「エネルギー系に注目して各種のトレーニングを再構築してみる」というテーマについては受講前より興味深い内容であると思っておりましたが、実際に受講してみて講義の内容と実技の指導が理解しやすく、中身の濃い研修会でありました。自身のトレーニングにもクラブチームのトレーニングにも足実践できると思います。(巾広い年齢層にはアレンジも必要かと思われませんが、……)ありがとうございました。

【熊本県 新田異境スポーツ指導員 永田】



- H26 バドミントン指導者講習会に参加して▼私は指導者として 一般成人の指導を行っていますが、このような本格的なトレーニングについてやったことがありませんでした。一方的なトレーニングをやらせて けががない様にするのでいっぱいでした。年齢的に高い方が多い教室などでは今日の実戦的な指導は無理かと思われませんが、できるだけバドミントンに合う体力の増進や筋力アップをやっていきたい。今日の実践を見て今後の指導に役立つものになりたいです。 【佐賀県 A 級 杉町義典】
- 指導を行うことについて▼正解を知ることが大切だと思っていますが、これまではさまざまな意見や考え方があり、その中のどれかを正解だと思い指導してきました。学校の授業でも教える事からしっかりと理解し、正解を知っている授業とそうでない授業(初めて受け持つ課目など)では生徒の理解度に大きな影響力を与えている。そのような中で今回正解(真実)を初めて聞いた気がしました。このことによって今後の指導に役立てたい。また、日本という国に風土、人格というものは大き過ぎる影響があると思います。自己中心的な日本人が多かったことは自発的な行動をする生徒は多くなかったと思います。バドミントンだけに限らず、人間教育においてインプットさせるだけでなく、アウトプットする人間を育てなければならないと改めて感じました。
- 今まで一般的に子供たちに自分のやり方を押し付けていた感があります。なぜこのようなトレーニングをしているのか 子供たちの方へ伝えることができるのかがこれからの課題になります。又今までしゃにむにトレーニングしていた感があります。科学的根拠に裏付けられたトレーニングの方法と目的をお教えられたと思います。今後の指導に役立てたいと思います。ありがとうございました。
- 先生の研究データを基本にしたトレーニング方法を今回接することができて感心させられました。先生がいわれたように日本協会の統一された指導方針は今もって発表されない状態です。本年トマス・ユーパー杯の好成績を含め、バドミントンに対しての注目が大きいものになってきていると思います。この時期こそ競技力の向上だけでなく、競技力の向上はどうあるべきか、ジュニア期からの基本トレーニング方法を指導者が真剣に取り組む必要があると思います。先生おかれましては、中心的指導者として頑張ってください。
- バドミントン指導をしていて「何が正しいのか?」「本当に効果があるのか?」という疑問は常に持っています。様々な本、指導書、DVD を見てきましたが、科学的根拠にはめぐりあうことができませんでした。高校からバドミントンを始める生徒も多く、少しでも上達し、面白さを経験させたいと思っていますが、本日の講習会で自分が何をすべきなのが見えてきた気がします。何をさせるか、どのようにさせるか、それがどうしてひつようなのか、しっかり納得させつつ 指導していきたいと思います。 【小倉高校 教諭 田中充太郎】
- 本日の講習会大変為になりました。私が最も知りたかった インカレでの筑波大の理由にふれていただき、今後の指導(coaching)の参考にさせていただきたいと思いました。▼そのまま持つのではなく、考え方、理論、エビデンスに基づき アレンジし 指導法も考えていきたい、特に指導法(コーチングの意味はよく知ってはいました、が、)に関して具体的な実行ができる自身ができたような気がします。(コーチングの考え方を活かしティーチングにならないよう)▼実際に練習を行うメニューを今日の講習会を参考に考え直して(じっくり考えて、

資料を集め)見たいと思います。▼又先生の話の中に出てきた理論の中の1つが実際に技術に当てはまることも考えつきました(打撃の理論)。▼最後のサイクルの表は具体的で参考になりました(サイクルの具体的な使い方)。▼ダウニーの著書をよく読んでみます。ポー・オーモセガード氏の兼も期待しています(これは持っていますが、十分に理解していません)。宜しく願いいたします。私も努力していきます。ありがとうございました。【コーチの一人】

- 「evidence」私はこれまでの指導で この部分を深く掘り下げずに 漠然とトレーニングなり、技術指導をしていたように思います。今後は、根拠を元に生徒達を導いて行きたいです。

【久留米 八尋】

- ジュニアクラブのコーチとして▼参加させていただき、ありがとうございました。今後、子供たちにいろんなことを聞きながら、練習時間を有効に使って行き、もっと、コミュニケーションを大切にしていきたいと感じました。

【大牟田 清水 弘】

- 最初は白帯を見ていたが、途中から相手コートの練習者等を観るようにした。すると、身体の使い方が小さい、大きい等違いが見えた。「身体の使い方」等は、数学でいう公式のようなもの、と考える。コーチしながら(対話を交えながら)teach していこうと思う。実際に阿部先生もしていたし……。▼「リープ」は肩こう骨の使い方や、三つ目の大ジャンプ時には 踵～股関節の使い方を意識するとよくなると感じた。▼再認識した重要事項は、「思考のリズム」を作ること。白帯を見るのは第一段階「ルール」。それが自発的できるようになるとよい「マナー化」。

【指導者見習い 28 歳 高橋 佑太】

- 本日も為になる講習ありがとうございます。今日の講習で今後意識したいことは 練習の前にその日の内容を対象者に理解してもらおう。エビデンスを持つ都度対話ウィ心掛ける。オートクライン、パラクラインに気をつける。教えることと引き出すこと。トレーニングの意味、やり方。トレーニングに必要な筋力、etc、今回も勉強になりました。▼中学生、高校生、大学生、社会人、障がい者の初心者～中級者を普段指導していますが、此花学院の講習会から多くのコーチングキャンプにも参加させていただき、指導の幅も少しずつ広がって来ている気がします。そのことが自分のプレーにも生きています。基本レッスンバドミントンの本で感銘を受け、講習会でお世話になり、縁を感じます。又次回も参加し、できれば仲間を連れて来ます。今後とも宜しくお願いします。ありがとうございました。ps 蘭和真の母校城南高校が福岡中部地区団体戦新人戦で37 年振りに優勝しました。

【SHUTTLE ONE 高尾 孔】

- Teaching よりもCoaching が大切、より重要だと感じた。必要(最小限)なだけのTeachingとプラスCoaching(メイン)が今まで逆転していた。▼「乳酸が残らない全力のトレーニング」は、何をどの程度(量)させるか、今まで目分量でさせていたが、今日の練習で理解できたと思う。山門高校の生徒さんの動き、アイデアは素晴らしかった。▼ 引き出すこと = コーチング柔軟に練習を組み立てていきたいと思う。本日はありがとうございました。

- 本日はたくさんの事を学ばさせていただきありがとうございました。自分は小・中・高生をメインに指導しています。これまで指導で生徒達にどんなことをあたえて上げられているのかすごく考えさせられました。これからの指導に今日感じたことや学んだことを取り入れてさらなる上を目指していこうと思います。指導者として教えることだけじゃなく選手達の為に自分が学ぶ時間をたくさん作りたいと思います。本日は本当にありがとうございました。【佐賀県山下 大介】

■私はまだ競技者でもあり 指導者でもある立場なので 今回の講義で両方の立場から考えることができました。▼コーチングの5つの基本では、1つ1つの基本にとっても納得させられました。指導者として1人1人のClient を本気でみつめてあげることがとても大切で、またClient も指導者を信頼して色んなことを話すことが必要だと思いました。指導者だから全て教えてあげるのではなく、Client にまず考えさせることをさせ、そこから引き出していくことで、本人も自分で課題解決できたことで自信につながった、より自己分析ができるようになるのだと学びました。▼今回学んだことを意識してコーチングしたいと思いました。また、テキストを最後まで読み、同僚や、今日来れなかった指導者の方々に少しでも広めていきたいと思いました。今日は貴重な講義に参加することができて本当によかったです。ありがとうございました。

【深村 扶美子】

■私は、バドミントン教室の指導を永年してきていますが、はたして 今までの指導方法は準備体操からはじめますが、全体的に此の研修を受け、考えをあらたにしないといけない事が分かりました。今後の指導方法に先生の指導方法を自分なりに取り入れていきたいと思えます。トレーニングの大切さ、コーチングの仕方等の問題を理解し、これからの指導に独力したいと思えます。本日は本当にありがとうございます。

【池田 智彦】

■私は今回公認指導員義務研修で受講した。毎回違う視点での講義、いつも衝撃を受ける。Teaching とCoachingこの異なることを、自分なりに深く考え(て)いく、よい機会となったと思う。▼指導とプレーヤーの二つを追っている私には、真の指導者になれないかもしれないが、エビデンスを持ってバドミントンに取り組んでいければと思う。▼「創造力こそが面白い」岡田監督の話で出てきた一言が一番心に残った。▼Client とCoach との関係を再構築していき、周りのサポートをしていければと思う。▼エビデンスと創造力、今回の収穫だった。次回は阿部先生とお話しして、自分がどれだけ成長したか、深く考えられたかを報告できればと思う。

【一般 武田信一郎】

■今日は、貴重な講習会をありがとうございました。今回、指導者として参加させて頂きました。今までの指導で、生徒に問うスタイルで指導をしてきたのですが、少し考え方を指導する方法で悩んでいたもので、細かい所まで今回指導して頂き、今後の指導にヒントを頂きました。実際にクラブで実践してみようと思っております。生徒との対話を、もっと深めて、バドミントンを好きになって強くなって頂けるように頑張っていきたいと思えます。

■今日は参加させて頂きありがとうございます。阿部先生の講義は2年ぶりだと思います。変らない情熱と探求心、感動しました。自分のクラブでは先生から教えて頂いた内容を、私なりに組み込んだ練習を行っています。ただし、子供達への強制、押し付けになっているようにも感じています。今日のコーチングのお話を自分のものとして、子供たちの育成やクラブ運営をしていきたいと思えます。最近、バドミントンは人を育てないのでは？と疑問がわいていました。しかし、ダウニー氏の話やエビデンスの重要性に関する話で少し疑問が解けるように感じました。今後も自ら学ぶことを続けたいと思えます。あらためて、ありがとうございました。福岡県協会の皆様 お世話になりました。ありがとうございました。【佐賀県基山町 基山ジュニア 増永哲也】

- 1日の御指導ありがとうございました。とても74歳とは思えぬ若さに驚き、私も見習いたいと思いました。講義の内容は難しく十分な理解はできませんでしたが、コーチとして忘れかけていたものを思い出させて頂きました。一番大切な「対話」から逃げていたので、選手とのコミュニケーションがとれず、チームの運営がスムーズでなかったことを反省しています。私は、例えどんな権威のある人が言うことよりも(博士や教授)実践を踏まれた方の言葉を信じています。今回は、内容が良かったので受け入れられました。私も教えるときにそういったものをひけらかさずに、子ども達に分かりやすい言葉にかみ砕き指導していきたいと思います。【ジュニア指導者】
- いつもご指導頂きありがとうございます。今回のコーチングについてのお話、とても勉強になりました。トレーニング方法や指導法など これからのジュニア育成に 役立てていきたいと思っています。▼ノックでノッカーがノータッチをねらうきびしさ。今までは考えた事はありませんでしたが、これから取り入れていきたいと思っています。強くするためにはもっときびしく……しないといけないと実感させられました。また、来年もよろしくお願いします。
- バドミントンは、(他の勉強等にも通じると思うが)結局、多くの練習をした人が、勝つことができると思いました。実技練習を観ていて、正しく言われたとおりに最初から出来ている学生・生徒さんたちは少なかったが、回数を重ねるうちにみるみる上手になっていくのがわかりました。一つ思うのは、正しい方法でなく、少し間違っただけで練習を重ねても、果たしてそれは、時間の無駄となるのではということです。つまり、正しいフォームで10回練習するのと、少し間違っただけで20回では、せつかく練習しても、意味が半減するのではと感じました。また、正しい指導を受けても、何が間違っているかが理解できていなければ、その指導を自分のものに出来ないと思います。一つ一つの練習に考えがあるということを、そして、考えて練習を受けなければならないことを 改めて感じました。出来るものは簡単ですが、出来ないものは頭や身体を悩ますことになります。その悩ましいことをやる気持ち、勿論行動(練習)が必要とわかりましたので、勝つためには、やはり、簡単ではないと思いました。最終的には自分次第という課題をもらった気がします。この講習を受けてよかったと思います。ありがとうございました。微妙な思い違いがある。クライアントのオートクライン、コーチのパラクラインのシビアな関係をもう一度反芻してみてください。
- 久しぶりの講習を受け、新たな内容を学ぶことが出来てとても嬉しく思います。▼午後からの実技の時間は、トレーニングプログラムの内容がとても勉強になりました。いろんなあれんじが引き出せるようにさせて子供がちゃんとやれることがわかりました。すぐに練習に取り入れてやっていきたいと思いました。本当にありがとうございました。又、講習を受けにきます。お身体には気をつけて下さい。 【長崎 池崎美佐子】
- 先生が教えて下さった名かで、一番印象的な言葉で、“自分で考える”というのが、常に思っていたので、確認させていただいたので、大変うれしかったです。ルールを守り、自分の仕事を、確実に実行することを教えていただきました。ありがとうございました。
- コーチング学 むずかしいです。コーチングはひとつではなく 子供の数だけあるんだなと思います。子供の成績がなかなか残せないとき、つい自分以外の所に原因があるのでは……と考えてしまいましたが、実際は自分自身に原因があったんですね。何のための練習なのか、

どのように欠点を強化していくのかなどを 子供と共有し 時間配分 とりくむ姿勢 雰囲気環境作りなど 頑張っていきたいと思います。

- 練習法方 いかに関わり立てるか 姿勢の大事さ タイミングを常に見ながら を 大事にして行きます。自分の頭の中を大きくして 私を変えなければと 思いました。

【好きではじめた 主婦です】

- トレーニングに対する考え方、トレーニングの方法など 大変レベルの高いものだなあという感想です。今実際に子どもたちにさせてみてもなかなか意味を理解して実践してくれるようなレベルの子は少ないと思いますが、まずは、自分がその内容をしっかり勉強して理解し、子どもたちに教える(引き出す)ことができるようにしたいと思います。ありがとうございました。トレーニング実施のプロセスまでに私はあれだけの説明を多岐にわたって実施したことを想起してみてください。どれも手を抜けなかったものばかりです。

- ティーチングとコーチングの違いに、改めて気づきを与えて頂いた講義に感謝します。と廓、子どもたちに指示して満足してしまいがちな現況を再度見つめ直してみたいと思います。一方、午前中には、長い目で、ぐっとこらえて子どもたちに意欲を植え付けるのかと考えていましたが、午後の実技においての先生のピリッとした空気の作り方、その手法にも驚きました。相手のやる気の引き出し方、静と動の使い分け、先生がその先をどう考えてらっしゃるのか興味が尽きません。私は、子どもたちが、一生、バドミントンを好きでいられる心造りをやった上で、大きなチャレンジをして欲しいと思っています。今日の講義、コーチングの技術を意識しながら、取り組みたいと思います。

【北九州市役所 柳 陽介】

- 自分は指導者ではありませんが、有田部長にお誘いを頂き、参加させてもらいました。まず第一に勉強になったことは「コーチング」ということです。普段子供の試合や練習を見に行き、一方的に言うばかり、注文するばかりです。やはり子供の考えや感じた事を聴き、気づかされるということ、そして子供が実行に移す。そんな手助けを今後はしたいと痛感しました。▼又、私は消防局に勤務しています。「科学的根拠」よりも「気合い」や「精神力」を重んじているように思います。今後は何事も「科学的根拠」に基づき、話が出来るようにしようと思います。今日は体育館で全力を出せました。先生の激励に力が入りました。ありがとうございました。

真剣な取り組みが印象に残っています。

【北九州市 渡邊健一】

- 各42セットのATP-CP 系トレーニングを受け、思ったのは、「まだまだ行ける」ということと、「まだまだ改善することがある」ということ。じぶんがもうすぐ30 歳ということもあり、低下していくのかなという不安が多少はあったのだが、正面で一緒にしていた大学生と比べ、ジャンプの高さなど負けてはいないのかな?と思えた。しかし、白帯を常に見るといなかだいをくりあてたわけではないし、ノックの球出しの精度など、よりよく改善していくべき課題は多い。この上記2 点はやはり 引き出そうとコーチングして下さった阿部先生により気付くことができた、気付かされた点であると思う。そういうコーチになりたいと切に思う。▼自分はこの半年ほど前から高校の指導から離れている。指導の熱がなくなったわけでは全くない。教えたい気持ち、技術等も多いにある。教えていた生徒達の上達ぶりもとても気になるし楽しみでもある。だけど、それ以外のしげらみが、雑に言ってしまうと“めんどくさく”なってしまった。一度離れてしまうと足は遠のくばかりでもう半年もたってしまった。今日久しぶりにその生徒に会って「練習

に来て下さい。シングルスして下さい」と言われた。この半年間が得ないようにしていた問題が再燃してきた。この答えがなかなか引き出せない。▼トレーニングで腕がプルプルしています。悪筆ですみません。3年ほど前にも福岡で講習を受けました。ありがとうございました。

【豊田翔司】

- 年はとつても、午後の実技には、できるだけ参加したかったのですが、術後のドクター・ストップがかかっており、残念な思いでした。▼見学のなかで、最初準備運動が進まない。中高生ということで、クラブでは誰かが率先して声を掛けてしているのだろうけど……。と(いう思いと、「これやれよ」といっていいのかとの思いで複雑でした。▼各トレーニングは最初は講義通りでしたが、動きに進展がみられ、「やってるな」と思いました。ただ、白線の一への目くばり、ネット際のひじの高さ、ドライブを想定したと思われる素振りの面の向きなど、気になる部分が多々あり、何人かとは話をしてみました。▼また、各トレーニングのなかで、自分の動きに精一杯で他の人の動きを見る余裕のなさが気になりました。フォーム等の話をチョットしたときに、彼は彼女は、どんな動きをするのかながめて、身振りを考える所までは難しいのかな？ どれがきれいなフォームなのか。今の動きが自分に適しているのかと考えるなら「いらぬお世話」だったのかも……。▼小学生の指導の手伝いをしてますが、小学生の自立範囲、自分で考え出す力を見極めるのを苦心しています。ほめて、しかって、いいつけて<命令して>、きたえたいけど楽しませないと……。毎回うームです。あきさせないようにしないと低学年は特に。教育的介入のタイミングとその内容の判断は指導活動中最も難しいものだと思われる。

【長崎より 寺田】

- 講習会に参加して。講義の内容に、自分の指導の甘さを感じました。レディースを指導している関係で、長く楽しく、健康維持してほしい。又、そのために参加している人が殆どなので、ストレスを残さず来たく、そして元気に次回の参加をと思って指導していました。▼トレーニングに入っての厳しさに、若者達が一生懸命に食らいついている姿に、本当に少ない回数でも楽しくできる様考えて、取り入れていこうと思いました。先生の迫力に負けないよう頑張ります。ありがとうございました。

【内田紅美子】

- 指導者として より子どもたちに語り掛けを行い コミュニケーションを取ることの大事さや、子供達に自分で答えを出させる事、等を引き出されました。▼ノック等の練習内容も、ただ練習させるのではなく、1つ1つていねいに説明をし、練習内容の意味を教え、考えさせ、理解させてから練習をすることが大事なことだと思いました。
- 御指導ありがとうございました。先生の言語の多様にいつも感心しております。“指導は教育なり”“指導は心なり”“指導は言語なり”このことを毎年心にきざんであります。いつも御無理ばかり申しますが、もうしばらくの間、福岡県のためにお力をお借り下さい。PS.12/20.21 でジュニアの合宿をいたします。42セットにチャレンジしてみます。

【福岡県バドミントン協会 有田仁志】

## 福岡県レディースバドミントン連盟が創立30周年を迎えました！

### 《福岡県レディースバドミントン連盟のあゆみ》

昭和59年に福岡県家庭婦人バドミントン連盟として正式発足し、翌、昭和60年には全九州家庭婦人バドミントン大会が福岡で開催されました。(第一回大会は、昭和54年に福岡で開催されましたが、まだ、各県の組織自体がはっきりと確立されてはいない頃でした。)

その後、ABC級大会(現在はABCD級大会)、4地区対抗家庭婦人大会を毎年開催するようになりました。

更に、この4地区対抗大会が形を変え、現在のクラブ対抗戦になりました。

今年度は、連盟創立30周年を記念して、この大会を「30周年記念大会」として開催しました。協会、メーカー各社、前理事をお招きしての式典、レセプションも開催しました。



《近年の成績》

全日本レディースバドミントン選手権大会都道府県対抗において、平成21年の初制覇以来、23年度、24年度、25年度と4度の全国一位に輝いており、躍進を遂げています。

また、同クラブ対抗においても、平成25年度はAAクラブ、平成26年度はささゆりが第3位となりました。





福岡県内ランキング表

男子ダブルス

| 順位 | 氏名              | 所属                   | 総得点              | 平成26年度 |        |      |      |        |      | 平成25年度 |      |      |      |        |      |     |      |     |     |     |     |     |     |     |     |
|----|-----------------|----------------------|------------------|--------|--------|------|------|--------|------|--------|------|------|------|--------|------|-----|------|-----|-----|-----|-----|-----|-----|-----|-----|
|    |                 |                      |                  | 県総合大会  |        | 所属大会 |      | 国体県予選会 |      | 県総合大会  |      | 所属大会 |      | 国体県予選会 |      |     |      |     |     |     |     |     |     |     |     |
|    |                 |                      |                  | 得点     | 100%   | 得点   | 100% | 得点     | 100% | 得点     | 100% | 得点   | 100% | 得点     | 100% | 得点  | 100% |     |     |     |     |     |     |     |     |
| 1  | 具志堅 興平<br>原田 和憲 | トヨタ自動車九州<br>トヨタ自動車九州 | 4660.0<br>4660.0 | 700    | 700    | 400  | 400  | 0      | 0    | 510    | 510  | 0    | 0    | 500    | 250  | 340 | 170  | 0   | 0   | 600 | 300 | 0   | 0   | 600 | 300 |
|    |                 |                      |                  | 2330.0 | 2330.0 | 100% | 100% | 0      | 0    | 510    | 510  | 0    | 0    | 500    | 250  | 340 | 170  | 0   | 0   | 600 | 300 | 0   | 0   | 600 | 300 |
| 2  | 妹尾 雄介<br>具志堅 興平 | トヨタ自動車九州<br>トヨタ自動車九州 | 4170.0<br>4170.0 | 600    | 700    | 340  | 400  | 0      | 0    | 510    | 510  | 0    | 0    | 500    | 250  | 280 | 140  | 0   | 0   | 600 | 300 | 0   | 0   | 600 | 300 |
|    |                 |                      |                  | 1840.0 | 2330.0 | 0    | 0    | 510    | 510  | 0      | 0    | 500  | 250  | 280    | 140  | 0   | 0    | 600 | 300 | 0   | 0   | 600 | 300 | 0   | 0   |
| 2  | 原田 和憲<br>妹尾 雄介  | トヨタ自動車九州<br>トヨタ自動車九州 | 4170.0<br>4170.0 | 700    | 700    | 400  | 400  | 0      | 0    | 510    | 510  | 0    | 0    | 500    | 250  | 340 | 170  | 0   | 0   | 600 | 300 | 0   | 0   | 600 | 300 |
|    |                 |                      |                  | 2330.0 | 1840.0 | 0    | 0    | 510    | 510  | 0      | 0    | 500  | 250  | 280    | 140  | 0   | 0    | 600 | 300 | 0   | 0   | 600 | 300 | 0   | 0   |
| 4  | 具志堅 興平<br>佐和 浩幸 | トヨタ自動車九州<br>トヨタ自動車九州 | 3420.0<br>3420.0 | 700    | 500    | 400  | 260  | 0      | 0    | 510    | 510  | 0    | 0    | 500    | 250  | 340 | 170  | 0   | 0   | 600 | 300 | 0   | 0   | 600 | 300 |
|    |                 |                      |                  | 2330.0 | 1090.0 | 0    | 0    | 510    | 510  | 0      | 0    | 500  | 250  | 160    | 80   | 0   | 0    | 600 | 300 | 0   | 0   | 600 | 300 | 0   | 0   |
| 4  | 佐和 浩幸<br>原田 和憲  | トヨタ自動車九州<br>トヨタ自動車九州 | 3420.0<br>3420.0 | 500    | 700    | 260  | 400  | 0      | 0    | 510    | 510  | 0    | 0    | 500    | 250  | 340 | 170  | 0   | 0   | 600 | 300 | 0   | 0   | 600 | 300 |
|    |                 |                      |                  | 1090.0 | 2330.0 | 0    | 0    | 510    | 510  | 0      | 0    | 500  | 250  | 340    | 170  | 0   | 0    | 600 | 300 | 0   | 0   | 600 | 300 | 0   | 0   |
| 6  | 新宅 地塩<br>具志堅 興平 | トヨタ自動車九州<br>トヨタ自動車九州 | 3280.0<br>3280.0 | 600    | 700    | 400  | 400  | 0      | 0    | 510    | 510  | 0    | 0    | 500    | 250  | 280 | 140  | 0   | 0   | 600 | 300 | 0   | 0   | 600 | 300 |
|    |                 |                      |                  | 950.0  | 2330.0 | 0    | 0    | 510    | 510  | 0      | 0    | 500  | 250  | 280    | 140  | 0   | 0    | 600 | 300 | 0   | 0   | 600 | 300 | 0   | 0   |
| 7  | 水谷 希純<br>西坂 昇   | 九国大付属高校<br>九国大付属高校   | 3210.0<br>3210.0 | 400    | 300    | 400  | 0    | 0      | 400  | 400    | 0    | 0    | 400  | 400    | 420  | 420 | 0    | 0   | 280 | 140 | 0   | 0   | 280 | 140 |     |
|    |                 |                      |                  | 1725.0 | 1485.0 | 0    | 0    | 400    | 400  | 0      | 0    | 420  | 420  | 0      | 0    | 400 | 200  | 400 | 200 | 0   | 0   | 280 | 140 | 0   | 0   |
| 8  | 小澤 薫<br>原田 和憲   | トヨタ自動車九州<br>トヨタ自動車九州 | 3070.0<br>3070.0 | 0      | 700    | 400  | 400  | 0      | 0    | 600    | 510  | 0    | 0    | 500    | 250  | 280 | 140  | 0   | 0   | 600 | 300 | 0   | 0   | 600 | 300 |
|    |                 |                      |                  | 740.0  | 2330.0 | 0    | 0    | 600    | 510  | 0      | 0    | 500  | 250  | 280    | 140  | 0   | 0    | 600 | 300 | 0   | 0   | 600 | 300 | 0   | 0   |
| 9  | 大槻 昭太<br>笹川 大志  | 自由ヶ丘高校<br>自由ヶ丘高校     | 2855.0<br>2855.0 | 0      | 300    | 0    | 0    | 0      | 340  | 340    | 0    | 0    | 510  | 510    | 200  | 100 | 0    | 0   | 160 | 80  | 0   | 0   | 400 | 200 |     |
|    |                 |                      |                  | 1285.0 | 1570.0 | 0    | 0    | 340    | 340  | 0      | 0    | 510  | 510  | 200    | 100  | 0   | 0    | 160 | 80  | 0   | 0   | 400 | 200 | 0   | 0   |
| 9  | 西坂 昇<br>武生 卓也   | 九国大付属高校<br>九国大付属高校   | 2850.0<br>2850.0 | 300    | 300    | 300  | 0    | 0      | 400  | 400    | 0    | 0    | 420  | 420    | 400  | 200 | 0    | 0   | 0   | 0   | 0   | 0   | 200 | 100 |     |
|    |                 |                      |                  | 1485.0 | 1365.0 | 0    | 0    | 400    | 400  | 0      | 0    | 420  | 420  | 400    | 200  | 0   | 0    | 200 | 100 | 0   | 0   | 0   | 0   | 200 | 100 |
| 11 | 具志堅 興平<br>坂中 賢太 | トヨタ自動車九州<br>トヨタ自動車九州 | 2840.0<br>2840.0 | 700    | 0      | 400  | 400  | 0      | 0    | 510    | 510  | 0    | 0    | 500    | 250  | 340 | 170  | 0   | 0   | 600 | 300 | 0   | 0   | 600 | 300 |
|    |                 |                      |                  | 2330.0 | 510.0  | 0    | 0    | 510    | 510  | 0      | 0    | 500  | 250  | 340    | 170  | 0   | 0    | 600 | 300 | 0   | 0   | 600 | 300 | 0   | 0   |
| 12 | 新宅 地塩<br>妹尾 雄介  | トヨタ自動車九州<br>トヨタ自動車九州 | 2790.0<br>2790.0 | 600    | 600    | 340  | 340  | 0      | 0    | 510    | 510  | 0    | 0    | 500    | 250  | 280 | 140  | 0   | 0   | 420 | 210 | 0   | 0   | 420 | 210 |
|    |                 |                      |                  | 950.0  | 1840.0 | 0    | 0    | 510    | 510  | 0      | 0    | 500  | 250  | 280    | 140  | 0   | 0    | 420 | 210 | 0   | 0   | 420 | 210 | 0   | 0   |
| 13 | 笹川 大志<br>福田 晋也  | 自由ヶ丘高校<br>東海第五高校     | 2670.0<br>2670.0 | 300    | 300    | 0    | 0    | 0      | 340  | 340    | 0    | 0    | 330  | 330    | 200  | 100 | 0    | 0   | 400 | 200 | 0   | 0   | 160 | 80  |     |
|    |                 |                      |                  | 1570.0 | 1100.0 | 0    | 0    | 340    | 340  | 0      | 0    | 330  | 330  | 200    | 100  | 0   | 0    | 400 | 200 | 0   | 0   | 160 | 80  | 0   | 0   |
| 14 | 占部 圭祐<br>大槻 昭太  | 九州共立大学<br>自由ヶ丘高校     | 2540.0<br>2540.0 | 300    | 0      | 0    | 0    | 100    | 100  | 420    | 420  | 0    | 0    | 200    | 100  | 0   | 0    | 0   | 160 | 80  | 0   | 0   | 160 | 80  |     |
|    |                 |                      |                  | 1255.0 | 1285.0 | 0    | 0    | 420    | 420  | 0      | 0    | 200  | 100  | 0      | 0    | 160 | 80   | 0   | 0   | 160 | 80  | 0   | 0   | 160 | 80  |
| 15 | 荒木 広夢<br>中里 李之  | 山門高校<br>山門高校         | 2535.0<br>2535.0 | 0      | 0      | 0    | 0    | 0      | 280  | 280    | 0    | 0    | 300  | 150    | 0    | 0   | 0    | 0   | 160 | 80  | 0   | 0   | 220 | 110 |     |
|    |                 |                      |                  | 1185.0 | 1350.0 | 0    | 0    | 280    | 280  | 0      | 0    | 300  | 150  | 0      | 0    | 160 | 80   | 0   | 0   | 220 | 110 | 0   | 0   | 220 | 110 |
| 16 | 小澤 薫<br>具志堅 興平  | トヨタ自動車九州<br>トヨタ自動車九州 | 2470.0<br>2470.0 | 0      | 700    | 400  | 400  | 0      | 0    | 510    | 510  | 0    | 0    | 500    | 250  | 280 | 140  | 0   | 0   | 600 | 300 | 0   | 0   | 600 | 300 |
|    |                 |                      |                  | 140.0  | 2330.0 | 0    | 0    | 510    | 510  | 0      | 0    | 500  | 250  | 280    | 140  | 0   | 0    | 600 | 300 | 0   | 0   | 600 | 300 | 0   | 0   |



|    |        |    |           |        |        |     |     |     |     |     |     |     |     |     |     |     |     |     |     |     |     |
|----|--------|----|-----------|--------|--------|-----|-----|-----|-----|-----|-----|-----|-----|-----|-----|-----|-----|-----|-----|-----|-----|
| 36 | 城間 大地  | 高  | 自由ヶ丘高校    | 1815.0 | 980.0  | 300 | 300 | 0   | 0   | 220 | 220 | 0   | 240 | 200 | 100 | 0   | 0   | 0   | 0   | 240 | 120 |
|    | 吉岡 昭太  | 高  | 自由ヶ丘高校    | 1815.0 | 835.0  | 300 | 300 | 0   | 0   | 220 | 220 | 0   | 140 | 200 | 100 | 0   | 0   | 0   | 0   | 150 | 75  |
| 37 | 柳 祥太郎  | 高  | 自由ヶ丘高校    | 1735.0 | 450.0  | 200 | 200 | 0   | 0   | 0   | 0   | 0   | 0   | 100 | 50  | 0   | 0   | 0   | 0   | 240 | 120 |
|    | 大槻 昭太  | 高  | 自由ヶ丘高校    | 1735.0 | 1285.0 | 0   | 0   | 0   | 0   | 340 | 340 | 0   | 510 | 200 | 100 | 0   | 0   | 0   | 0   | 510 | 255 |
| 38 | 藤田 将徳  | 高  | 九国大付属高校   | 1730.0 | 1110.0 | 400 | 400 | 0   | 0   | 160 | 160 | 0   | 330 | 200 | 100 | 0   | 0   | 0   | 0   | 240 | 120 |
|    | 川口 寛祐  | 高  | 九国大付属高校   | 1730.0 | 620.0  | 400 | 400 | 0   | 0   | 0   | 0   | 0   | 0   | 200 | 100 | 0   | 0   | 0   | 0   | 240 | 120 |
| 39 | 荒木 惇   | 高  | 山門高校      | 1720.0 | 370.0  | 0   | 0   | 0   | 0   | 0   | 0   | 0   | 0   | 100 | 50  | 0   | 0   | 0   | 0   | 420 | 210 |
|    | 中里 李之  | 高  | 山門高校      | 1720.0 | 1350.0 | 0   | 0   | 0   | 0   | 280 | 280 | 0   | 600 | 300 | 150 | 0   | 0   | 0   | 0   | 420 | 210 |
| 40 | 成富 勇太  | 高  | 自由ヶ丘高校    | 1670.0 | 1370.0 | 0   | 0   | 0   | 0   | 0   | 0   | 600 | 600 | 600 | 300 | 0   | 0   | 0   | 0   | 600 | 300 |
|    | 内田 裕太郎 | 高  | 九州学院高校    | 1670.0 | 300.0  | 0   | 0   | 0   | 0   | 0   | 0   | 0   | 0   | 600 | 300 | 0   | 0   | 0   | 0   | 0   | 0   |
| 41 | 大塚 悟司  | 大  | 九州国際大学    | 1655.0 | 900.0  | 0   | 0   | 0   | 0   | 0   | 0   | 690 | 690 | 0   | 0   | 0   | 0   | 0   | 420 | 210 |     |
|    | 野中 悠輝  | 大  | 九州国際大学    | 1655.0 | 755.0  | 0   | 0   | 0   | 0   | 0   | 0   | 420 | 420 | 0   | 300 | 150 | 0   | 40  | 20  | 330 | 165 |
| 42 | 酒見 昌平  | 一般 | STAY GOLD | 1635.0 | 700.0  | 0   | 280 | 280 | 0   | 0   | 0   | 420 | 420 | 0   | 0   | 0   | 0   | 0   | 0   | 0   | 0   |
|    | 有田 雄紀  | 一般 | 西日本シティ銀行  | 1635.0 | 935.0  | 400 | 400 | 280 | 280 | 0   | 0   | 0   | 0   | 0   | 0   | 0   | 0   | 0   | 0   | 510 | 255 |
| 43 | 佐和 浩幸  | 一般 | トヨタ自動車九州  | 1590.0 | 1090.0 | 500 | 500 | 260 | 260 | 0   | 0   | 0   | 0   | 500 | 250 | 160 | 80  | 0   | 0   | 0   | 0   |
|    | 坂中 賢太  | 一般 | トヨタ自動車九州  | 1590.0 | 500.0  | 500 | 500 | 0   | 0   | 0   | 0   | 0   | 0   | 0   | 0   | 0   | 0   | 0   | 0   | 0   | 0   |
| 44 | 堂本 克樹  | 一般 | 西港自動車学校   | 1585.0 | 520.0  | 300 | 300 | 220 | 220 | 0   | 0   | 0   | 0   | 0   | 0   | 0   | 0   | 0   | 0   | 0   | 0   |
|    | 松本 剛   | 一般 | 西港自動車学校   | 1585.0 | 1065.0 | 300 | 300 | 220 | 220 | 0   | 0   | 0   | 0   | 400 | 200 | 0   | 0   | 0   | 690 | 345 | 0   |
| 45 | 田村 隆志  | 一般 | 久留米大学職員   | 1540.0 | 590.0  | 0   | 220 | 220 | 0   | 0   | 0   | 0   | 0   | 0   | 0   | 0   | 320 | 160 | 0   | 420 | 210 |
|    | 新宅 地塩  | 一般 | トヨタ自動車九州  | 1540.0 | 950.0  | 600 | 600 | 0   | 0   | 0   | 0   | 0   | 0   | 0   | 0   | 280 | 140 | 0   | 0   | 420 | 210 |
| 45 | 五島 雄一郎 | 一般 | ごちバド      | 1540.0 | 1140.0 | 400 | 400 | 0   | 0   | 0   | 0   | 420 | 420 | 0   | 0   | 0   | 0   | 0   | 0   | 420 | 210 |
|    | 松尾 純次  | 一般 | 湘南BCS     | 1540.0 | 400.0  | 400 | 400 | 0   | 0   | 0   | 0   | 0   | 0   | 0   | 0   | 0   | 0   | 0   | 0   | 0   | 0   |
| 47 | 黒田 大誠  | 高  | 山門高校      | 1535.0 | 830.0  | 0   | 0   | 0   | 0   | 200 | 200 | 0   | 330 | 200 | 100 | 0   | 0   | 160 | 80  | 0   | 240 |
|    | 木元 英介  | 高  | 山門高校      | 1535.0 | 705.0  | 0   | 0   | 0   | 0   | 200 | 200 | 0   | 330 | 200 | 100 | 0   | 0   | 0   | 0   | 150 | 75  |
| 48 | 野中 悠輝  | 大  | 九州国際大学    | 1490.0 | 755.0  | 0   | 0   | 0   | 0   | 0   | 0   | 420 | 420 | 0   | 300 | 150 | 0   | 40  | 20  | 330 | 165 |
|    | 近本 哲   | 大  | 九州国際大学    | 1490.0 | 735.0  | 0   | 0   | 0   | 0   | 0   | 0   | 420 | 420 | 0   | 300 | 150 | 0   | 0   | 0   | 330 | 165 |
| 48 | 黒田 大誠  | 高  | 山門高校      | 1490.0 | 830.0  | 0   | 0   | 0   | 0   | 200 | 200 | 0   | 330 | 200 | 100 | 0   | 0   | 160 | 80  | 0   | 240 |
|    | 古賀 俊一  | 高  | 山門高校      | 1490.0 | 660.0  | 0   | 0   | 0   | 0   | 160 | 160 | 0   | 330 | 100 | 50  | 0   | 0   | 0   | 0   | 240 | 120 |
| 50 | 五島 雄一郎 | 一般 | ごちバド      | 1470.0 | 1140.0 | 400 | 400 | 0   | 0   | 0   | 0   | 420 | 420 | 0   | 0   | 0   | 220 | 110 | 0   | 420 | 210 |
|    | 八重倉 里史 | 一般 | 西部電気工業    | 1470.0 | 330.0  | 0   | 220 | 220 | 0   | 0   | 0   | 0   | 0   | 0   | 0   | 0   | 220 | 110 | 0   | 0   | 0   |
| 51 | 佐和 浩幸  | 一般 | トヨタ自動車九州  | 1430.0 | 1090.0 | 500 | 500 | 260 | 260 | 0   | 0   | 0   | 0   | 500 | 250 | 160 | 80  | 0   | 0   | 0   | 0   |
|    | 假屋 翔太  | 一般 | トヨタ自動車九州  | 1430.0 | 340.0  | 0   | 0   | 260 | 260 | 0   | 0   | 0   | 0   | 0   | 0   | 0   | 160 | 80  | 0   | 0   | 0   |
| 51 | 柳 祥太郎  | 一般 | 新日鐵住金     | 1430.0 | 450.0  | 200 | 200 | 0   | 0   | 0   | 0   | 0   | 0   | 100 | 50  | 0   | 0   | 160 | 80  | 0   | 240 |
|    | 城間 大地  | 高  | 自由ヶ丘高校    | 1430.0 | 980.0  | 300 | 300 | 0   | 0   | 220 | 220 | 0   | 240 | 200 | 100 | 0   | 0   | 0   | 0   | 240 | 120 |
| 53 | 塚本 史宣  | 高  | 東海大第五高校   | 1415.0 | 315.0  | 0   | 0   | 0   | 160 | 160 | 0   | 0   | 0   | 0   | 0   | 0   | 0   | 0   | 0   | 150 | 75  |
|    | 福田 晋也  | 高  | 東海大第五高校   | 1415.0 | 1100.0 | 300 | 300 | 0   | 0   | 220 | 220 | 0   | 330 | 100 | 50  | 0   | 0   | 160 | 80  | 0   | 240 |
| 54 | 福田 晋也  | 高  | 東海大第五高校   | 1405.0 | 1100.0 | 300 | 300 | 0   | 0   | 220 | 220 | 0   | 330 | 100 | 50  | 0   | 0   | 160 | 80  | 0   | 240 |
|    | 江藤 寛人  | 高  | 東海大第五高校   | 1405.0 | 305.0  | 0   | 0   | 0   | 0   | 100 | 100 | 0   | 0   | 100 | 50  | 0   | 0   | 160 | 80  | 0   | 150 |

|    |        |    |           |        |        |     |     |     |     |     |     |     |     |     |     |     |     |     |     |     |     |     |     |     |     |    |
|----|--------|----|-----------|--------|--------|-----|-----|-----|-----|-----|-----|-----|-----|-----|-----|-----|-----|-----|-----|-----|-----|-----|-----|-----|-----|----|
| 55 | 友枝 弘介  | 高  | 東海第五高校    | 1390.0 | 950.0  | 200 | 200 | 0   | 0   | 220 | 220 | 0   | 330 | 0   | 0   | 0   | 0   | 0   | 0   | 0   | 160 | 80  | 0   | 240 | 120 |    |
|    | 井上 大輔  | 高  | 東海第五高校    | 1390.0 | 440.0  | 200 | 200 | 0   | 0   | 160 | 160 | 0   | 0   | 0   | 0   | 0   | 0   | 0   | 0   | 0   | 160 | 80  | 0   | 0   | 0   |    |
| 56 | 古賀 久臣  | 一般 | 能古中学校教員   | 1380.0 | 690.0  | 0   | 160 | 160 | 0   | 0   | 0   | 330 | 330 | 0   | 400 | 200 | 0   | 0   | 0   | 0   | 0   | 0   | 0   | 0   | 0   |    |
|    | 前田 浩佑  | 一般 | 筑紫中央高教員   | 1380.0 | 690.0  | 0   | 160 | 160 | 0   | 0   | 0   | 330 | 330 | 0   | 400 | 200 | 0   | 0   | 0   | 0   | 0   | 0   | 0   | 0   | 0   |    |
| 57 | 占部 圭祐  | 大  | 九州共立大学    | 1355.0 | 1255.0 | 300 | 300 | 0   | 100 | 100 | 0   | 420 | 420 | 0   | 200 | 100 | 0   | 0   | 0   | 160 | 80  | 0   | 510 | 255 |     |    |
|    | 上門 大聖  | 大  | 九州共立大学    | 1355.0 | 100.0  | 0   | 0   | 100 | 100 | 0   | 0   | 0   | 0   | 0   | 0   | 0   | 0   | 0   | 0   | 0   | 0   | 0   | 0   | 0   | 0   |    |
| 58 | 有田 雄紀  | 一般 | 西日本シティ銀行  | 1350.0 | 935.0  | 400 | 400 | 280 | 280 | 0   | 0   | 0   | 0   | 0   | 0   | 0   | 0   | 0   | 0   | 0   | 0   | 0   | 510 | 255 |     |    |
|    | 江崎 淳   | 一般 | 西日本総合リース  | 1350.0 | 415.0  | 0   | 160 | 160 | 0   | 0   | 0   | 0   | 0   | 0   | 0   | 0   | 0   | 0   | 0   | 0   | 0   | 0   | 510 | 255 |     |    |
| 58 | 五島 雄一郎 | 一般 | ごちやパド     | 1350.0 | 1140.0 | 400 | 400 | 0   | 0   | 0   | 0   | 420 | 420 | 0   | 0   | 0   | 220 | 110 | 0   | 0   | 0   | 0   | 420 | 210 |     |    |
|    | 中田 祐樹  | 一般 | BML (長崎県) | 1350.0 | 210.0  | 0   | 100 | 100 | 0   | 0   | 0   | 0   | 0   | 0   | 0   | 0   | 220 | 110 | 0   | 0   | 0   | 0   | 0   | 0   | 0   |    |
| 60 | 有田 雄紀  | 一般 | 西日本シティ銀行  | 1335.0 | 935.0  | 400 | 400 | 280 | 280 | 0   | 0   | 0   | 0   | 0   | 0   | 0   | 0   | 0   | 0   | 0   | 0   | 0   | 510 | 255 |     |    |
|    | 甲斐 祐輝  | 一般 | 西日本シティ銀行  | 1335.0 | 400.0  | 400 | 400 | 0   | 0   | 0   | 0   | 0   | 0   | 0   | 0   | 0   | 0   | 0   | 0   | 0   | 0   | 0   | 0   | 0   | 0   |    |
| 61 | 谷川 友斗  | 大  | 九州共立大学    | 1320.0 | 660.0  | 0   | 0   | 340 | 340 | 0   | 0   | 0   | 0   | 0   | 300 | 150 | 0   | 0   | 340 | 170 | 0   | 0   | 0   | 0   | 0   |    |
|    | 西田 健人  | 大  | 九州共立大学    | 1320.0 | 660.0  | 0   | 0   | 340 | 340 | 0   | 0   | 0   | 0   | 0   | 300 | 150 | 0   | 0   | 340 | 170 | 0   | 0   | 0   | 0   | 0   |    |
| 61 | 柳 秀俊   | 高  | 自由ヶ丘高校    | 1320.0 | 745.0  | 300 | 300 | 0   | 0   | 0   | 0   | 0   | 0   | 240 | 100 | 50  | 0   | 0   | 0   | 160 | 80  | 0   | 150 | 75  |     |    |
|    | 櫻山 和大  | 高  | 自由ヶ丘高校    | 1320.0 | 575.0  | 300 | 300 | 0   | 0   | 0   | 0   | 0   | 0   | 150 | 100 | 50  | 0   | 0   | 0   | 0   | 0   | 0   | 150 | 75  |     |    |
| 63 | 古賀 駿一  | 高  | 山門高校      | 1275.0 | 660.0  | 0   | 0   | 0   | 0   | 160 | 160 | 0   | 330 | 330 | 100 | 50  | 0   | 0   | 0   | 0   | 0   | 0   | 0   | 240 | 120 |    |
|    | 森田 晋也  | 高  | 山門高校      | 1275.0 | 615.0  | 0   | 0   | 0   | 0   | 160 | 160 | 0   | 330 | 330 | 100 | 50  | 0   | 0   | 0   | 0   | 0   | 0   | 0   | 0   | 150 | 75 |
| 64 | 松本 久雄  | 一般 | 運動具屋      | 1255.0 | 500.0  | 500 | 500 | 0   | 0   | 0   | 0   | 0   | 0   | 0   | 0   | 0   | 0   | 0   | 0   | 0   | 0   | 0   | 0   | 0   | 0   |    |
|    | 吉本 貴   | 一般 | 運動具屋      | 1255.0 | 755.0  | 500 | 500 | 0   | 0   | 0   | 0   | 0   | 0   | 0   | 0   | 0   | 0   | 0   | 0   | 0   | 0   | 0   | 510 | 255 | 0   |    |
| 65 | 多賀 敦司  | 大  | 九州国際大学    | 1190.0 | 770.0  | 0   | 0   | 0   | 0   | 0   | 0   | 420 | 420 | 0   | 0   | 0   | 0   | 0   | 0   | 0   | 280 | 140 | 0   | 420 | 210 |    |
|    | 濱松 洋成  | 大  | 九州国際大学    | 1190.0 | 420.0  | 0   | 0   | 0   | 0   | 0   | 0   | 420 | 420 | 0   | 0   | 0   | 0   | 0   | 0   | 0   | 0   | 0   | 0   | 0   | 0   |    |
| 66 | 瀧本 凌太郎 | 高  | 自由ヶ丘高校    | 1170.0 | 595.0  | 100 | 100 | 0   | 0   | 220 | 220 | 0   | 150 | 150 | 100 | 50  | 0   | 0   | 0   | 0   | 0   | 0   | 0   | 150 | 75  |    |
|    | 櫻山 和大  | 高  | 自由ヶ丘高校    | 1170.0 | 575.0  | 300 | 300 | 0   | 0   | 0   | 0   | 0   | 150 | 150 | 100 | 50  | 0   | 0   | 0   | 0   | 0   | 0   | 0   | 150 | 75  |    |
| 67 | 柳 秀俊   | 高  | 自由ヶ丘高校    | 1135.0 | 745.0  | 300 | 300 | 0   | 0   | 0   | 0   | 0   | 240 | 240 | 100 | 50  | 0   | 0   | 0   | 160 | 80  | 0   | 150 | 75  |     |    |
|    | 佐藤 優希  | 高  | 自由ヶ丘高校    | 1135.0 | 390.0  | 100 | 100 | 0   | 0   | 0   | 0   | 0   | 240 | 240 | 100 | 50  | 0   | 0   | 0   | 0   | 0   | 0   | 0   | 0   | 0   |    |
| 68 | 多賀 敦司  | 高  | 九大付属高校    | 1120.0 | 770.0  | 0   | 0   | 0   | 0   | 0   | 0   | 420 | 420 | 0   | 0   | 0   | 0   | 0   | 0   | 280 | 140 | 0   | 420 | 210 |     |    |
|    | 田中 祐弥  | 高  | 九大付属高校    | 1120.0 | 350.0  | 0   | 0   | 0   | 0   | 0   | 0   | 0   | 0   | 0   | 0   | 0   | 0   | 0   | 0   | 280 | 140 | 0   | 420 | 210 |     |    |
| 69 | 河崎 翔馬  | 高  | 自由ヶ丘高校    | 1115.0 | 520.0  | 200 | 200 | 0   | 0   | 220 | 220 | 0   | 150 | 150 | 100 | 50  | 0   | 0   | 0   | 0   | 0   | 0   | 0   | 150 | 75  |    |
|    | 柳 秀俊   | 高  | 自由ヶ丘高校    | 1115.0 | 595.0  | 100 | 100 | 0   | 0   | 220 | 220 | 0   | 150 | 150 | 100 | 50  | 0   | 0   | 0   | 0   | 0   | 0   | 0   | 150 | 75  |    |
| 70 | 大塚 悟司  | 大  | 九州国際大学    | 1110.0 | 900.0  | 0   | 0   | 0   | 0   | 0   | 0   | 690 | 690 | 0   | 0   | 0   | 0   | 0   | 0   | 0   | 0   | 0   | 420 | 210 | 0   |    |
|    | 川崎 誠大  | 一般 | 中間市       | 1110.0 | 210.0  | 0   | 0   | 0   | 0   | 0   | 0   | 0   | 0   | 0   | 0   | 0   | 0   | 0   | 0   | 0   | 0   | 0   | 420 | 210 | 0   |    |
| 71 | 野中 悠輝  | 大  | 九州国際大学    | 1105.0 | 755.0  | 0   | 0   | 0   | 0   | 0   | 0   | 420 | 420 | 0   | 300 | 150 | 0   | 40  | 20  | 0   | 0   | 0   | 330 | 165 | 0   |    |
|    | 阿部 凌也  | 大  | 九州国際大学    | 1105.0 | 350.0  | 0   | 0   | 0   | 0   | 0   | 0   | 330 | 330 | 0   | 0   | 0   | 0   | 40  | 20  | 0   | 0   | 0   | 0   | 0   | 0   |    |
| 72 | 宮本 大地  | 一般 | 桑原電工      | 1100.0 | 550.0  | 0   | 0   | 0   | 0   | 0   | 0   | 0   | 0   | 0   | 700 | 350 | 400 | 200 | 0   | 0   | 0   | 0   | 0   | 0   | 0   |    |
|    | 松本 久雄  | 一般 | 運動具屋      | 1100.0 | 550.0  | 0   | 0   | 0   | 0   | 0   | 0   | 0   | 0   | 0   | 700 | 350 | 400 | 200 | 0   | 0   | 0   | 0   | 0   | 0   | 0   |    |
| 72 | 多賀 敦司  | 高  | 九大付属高校    | 1100.0 | 770.0  | 0   | 0   | 0   | 0   | 0   | 0   | 420 | 420 | 0   | 0   | 0   | 0   | 0   | 0   | 280 | 140 | 0   | 420 | 210 | 0   |    |
|    | 米持 雄貴  | 高  | 九大付属高校    | 1100.0 | 330.0  | 0   | 0   | 0   | 0   | 0   | 0   | 330 | 330 | 0   | 0   | 0   | 0   | 0   | 0   | 0   | 0   | 0   | 0   | 0   | 0   |    |

|    |                 |    |        |        |     |     |     |     |     |     |     |     |     |     |     |   |   |   |   |     |     |     |    |
|----|-----------------|----|--------|--------|-----|-----|-----|-----|-----|-----|-----|-----|-----|-----|-----|---|---|---|---|-----|-----|-----|----|
| 74 | 千代丸 瑠<br>瀬尾 英樹  | 一般 | 1090.0 | 1090.0 | 200 | 160 | 160 | 0   | 0   | 0   | 0   | 0   | 0   | 0   | 0   | 0 | 0 | 0 | 0 | 420 | 210 | 0   |    |
| 75 | 千代丸 瑠<br>稲毛 壮一郎 | 一般 | 1050.0 | 1050.0 | 200 | 160 | 160 | 0   | 0   | 0   | 0   | 0   | 0   | 0   | 0   | 0 | 0 | 0 | 0 | 420 | 210 | 0   |    |
| 76 | 寺脇 慎吾<br>西島 悠   | 大  | 1040.0 | 1040.0 | 0   | 0   | 0   | 0   | 0   | 420 | 420 | 0   | 0   | 0   | 0   | 0 | 0 | 0 | 0 | 400 | 200 | 240 |    |
| 77 | 西田 昂史<br>吉本 貴   | 大  | 1010.0 | 1010.0 | 0   | 0   | 0   | 0   | 0   | 0   | 0   | 0   | 0   | 0   | 0   | 0 | 0 | 0 | 0 | 0   | 510 | 255 |    |
| 78 | 瀧本 凌太郎<br>佐藤 優希 | 高  | 985.0  | 985.0  | 100 | 100 | 0   | 0   | 220 | 220 | 0   | 150 | 150 | 100 | 50  | 0 | 0 | 0 | 0 | 0   | 0   | 150 | 75 |
| 79 | 井上 大輔<br>住吉 航樹  | 高  | 980.0  | 980.0  | 200 | 200 | 0   | 0   | 160 | 160 | 0   | 0   | 0   | 0   | 0   | 0 | 0 | 0 | 0 | 160 | 80  | 0   |    |
| 80 | 田村 隆志<br>斉藤 篤史  | 一般 | 970.0  | 970.0  | 0   | 220 | 220 | 0   | 0   | 0   | 0   | 0   | 0   | 0   | 0   | 0 | 0 | 0 | 0 | 420 | 210 | 0   |    |
| 80 | 河崎 翔馬<br>佐々木 健  | 高  | 970.0  | 970.0  | 200 | 200 | 0   | 0   | 220 | 220 | 0   | 0   | 0   | 200 | 100 | 0 | 0 | 0 | 0 | 0   | 0   | 150 | 75 |
| 82 | 藤 正博<br>日野本 充宏  | 大  | 960.0  | 960.0  | 0   | 0   | 0   | 220 | 220 | 0   | 0   | 0   | 0   | 300 | 150 | 0 | 0 | 0 | 0 | 0   | 0   | 0   | 0  |
| 83 | 高橋 史弥<br>本 凱斗   | 高  | 940.0  | 940.0  | 0   | 0   | 0   | 0   | 0   | 0   | 0   | 0   | 0   | 0   | 0   | 0 | 0 | 0 | 0 | 220 | 110 | 240 |    |
| 84 | 上田 祐輝<br>守屋 将太  | 高  | 930.0  | 930.0  | 0   | 0   | 0   | 0   | 100 | 100 | 0   | 240 | 240 | 0   | 0   | 0 | 0 | 0 | 0 | 100 | 50  | 150 |    |
| 85 | 杉田 翔<br>新屋 弘也   | 大  | 900.0  | 900.0  | 300 | 300 | 0   | 0   | 0   | 0   | 0   | 0   | 0   | 0   | 0   | 0 | 0 | 0 | 0 | 0   | 0   | 0   |    |
| 86 | 瀧本 凌太郎<br>葛城 大介 | 高  | 895.0  | 895.0  | 100 | 100 | 0   | 0   | 220 | 220 | 0   | 150 | 150 | 100 | 50  | 0 | 0 | 0 | 0 | 0   | 0   | 150 | 75 |
| 87 | 小澤 薫<br>堂本 克樹   | 一般 | 880.0  | 880.0  | 0   | 0   | 0   | 0   | 0   | 0   | 600 | 600 | 0   | 0   | 0   | 0 | 0 | 0 | 0 | 0   | 0   | 0   | 0  |
| 87 | 鳥本 高人<br>八色 駿   | 高  | 880.0  | 880.0  | 200 | 200 | 0   | 0   | 0   | 0   | 0   | 240 | 240 | 0   | 0   | 0 | 0 | 0 | 0 | 0   | 0   | 0   | 0  |
| 87 | 養田 亮介<br>丸山 直緒  | 大  | 880.0  | 880.0  | 0   | 0   | 0   | 440 | 440 | 0   | 0   | 0   | 0   | 0   | 0   | 0 | 0 | 0 | 0 | 0   | 0   | 0   | 0  |
| 90 | 櫻山 和太<br>葛城 大介  | 中  | 875.0  | 875.0  | 300 | 300 | 0   | 0   | 0   | 0   | 0   | 150 | 150 | 100 | 50  | 0 | 0 | 0 | 0 | 0   | 0   | 150 | 75 |
| 90 | 岡部 龍太郎<br>野口 泰貴 | 高  | 875.0  | 875.0  | 0   | 0   | 0   | 0   | 160 | 160 | 0   | 240 | 240 | 0   | 0   | 0 | 0 | 0 | 0 | 0   | 0   | 150 | 75 |
| 92 | 上田 祐輝<br>守屋 翔太  | 高  | 855.0  | 855.0  | 0   | 0   | 0   | 0   | 100 | 100 | 0   | 240 | 240 | 0   | 0   | 0 | 0 | 0 | 0 | 100 | 50  | 150 | 75 |

|     |        |    |          |       |       |     |     |     |     |   |     |     |     |     |     |   |   |   |   |   |     |     |   |     |
|-----|--------|----|----------|-------|-------|-----|-----|-----|-----|---|-----|-----|-----|-----|-----|---|---|---|---|---|-----|-----|---|-----|
| 93  | 住吉 航樹  | 高  | 東海大第五高校  | 840.0 | 540.0 | 300 | 300 |     |     |   | 160 |     |     |     |     |   |   |   |   | 0 |     |     | 0 | 0   |
|     | 川地 嘉希  | 高  | 東海第五高校   | 840.0 | 300.0 | 300 | 300 |     |     |   | 160 |     |     |     |     |   |   |   |   | 0 |     |     | 0 | 0   |
|     | 藤本 幸聖  | 大  | 西南学院大学   | 820.0 | 320.0 | 200 | 200 | 40  | 40  | 0 | 0   |     |     | 160 | 80  | 0 | 0 | 0 | 0 | 0 |     |     | 0 | 0   |
| 94  | 岡 純矢   | 大  | 西南学院大学   | 820.0 | 500.0 | 200 | 200 | 220 | 220 | 0 | 0   |     |     | 160 | 80  | 0 | 0 | 0 | 0 | 0 |     |     | 0 | 0   |
|     | 柳 秀俊   | 高  | 自由ヶ丘高校   | 820.0 | 745.0 | 300 | 300 | 0   | 0   | 0 | 240 | 100 | 50  | 0   | 80  | 0 | 0 | 0 | 0 | 0 | 150 | 75  | 0 | 75  |
|     | 栢内 達   | 高  | 北筑高校     | 820.0 | 75.0  | 0   | 0   | 0   | 0   | 0 | 0   | 0   | 0   | 0   | 0   | 0 | 0 | 0 | 0 | 0 | 150 | 75  | 0 | 75  |
| 96  | 鉢峰 大樹  | 大  | 福岡大学     | 810.0 | 330.0 | 0   | 0   | 220 | 220 | 0 | 0   | 0   | 0   | 220 | 110 | 0 | 0 | 0 | 0 | 0 |     |     | 0 | 0   |
|     | 日野本 充宏 | 大  | 福岡大学     | 810.0 | 480.0 | 0   | 0   | 220 | 220 | 0 | 0   | 300 | 150 | 0   | 110 | 0 | 0 | 0 | 0 | 0 |     |     | 0 | 0   |
| 96  | 丸山 匠充  | 大  | 福岡大学     | 810.0 | 330.0 | 0   | 0   | 220 | 220 | 0 | 0   | 0   | 0   | 220 | 110 | 0 | 0 | 0 | 0 | 0 |     |     | 0 | 0   |
|     | 藤 正博   | 大  | 福岡大学     | 810.0 | 480.0 | 0   | 0   | 220 | 220 | 0 | 0   | 300 | 150 | 0   | 110 | 0 | 0 | 0 | 0 | 0 |     |     | 0 | 0   |
| 96  | 田村 隆志  | 一般 | 久留米大職員   | 810.0 | 590.0 | 0   | 0   | 220 | 220 | 0 | 0   | 0   | 0   | 320 | 160 | 0 | 0 | 0 | 0 | 0 | 420 | 210 | 0 | 0   |
|     | 森田 広貴  | 一般 | H・C・C    | 810.0 | 220.0 | 0   | 0   | 220 | 220 | 0 | 0   | 0   | 0   | 0   | 0   | 0 | 0 | 0 | 0 | 0 |     |     | 0 | 0   |
| 99  | 柳 秀俊   | 中  | 八幡西ジュニア  | 795.0 | 745.0 | 300 | 300 | 0   | 0   | 0 | 240 | 100 | 50  | 0   | 80  | 0 | 0 | 0 | 0 | 0 | 150 | 75  | 0 | 75  |
|     | 河野 敦紘  | 中  | 九国大付属中学校 | 795.0 | 50.0  | 0   | 0   | 0   | 0   | 0 | 0   | 0   | 0   | 100 | 50  | 0 | 0 | 0 | 0 | 0 |     |     | 0 | 0   |
| 100 | 江川 昂志  | 高  | 九国大付属高校  | 775.0 | 425.0 | 0   | 0   | 0   | 0   | 0 | 150 | 150 | 0   | 0   | 110 | 0 | 0 | 0 | 0 | 0 | 220 | 110 | 0 | 165 |
|     | 田中 祐弥  | 高  | 九国大付属高校  | 775.0 | 350.0 | 0   | 0   | 0   | 0   | 0 | 0   | 0   | 0   | 0   | 140 | 0 | 0 | 0 | 0 | 0 | 280 | 140 | 0 | 210 |

福岡県内ランキング表

男子シングルス

| 順位 | 氏名     | 所属       | 総得点    | 平成26年度 |     |      |      |        |      |       |      |     |      | 平成25年度 |      |      |      |        |      |       |      |     |      |     |      |     |      |     |    |
|----|--------|----------|--------|--------|-----|------|------|--------|------|-------|------|-----|------|--------|------|------|------|--------|------|-------|------|-----|------|-----|------|-----|------|-----|----|
|    |        |          |        | 大会     |     | 所属大会 |      | 国体県予選会 |      | 県総合大会 |      | 社会人 |      | 学生     |      | 所属大会 |      | 国体県予選会 |      | 県総合大会 |      | 社会人 |      | 学生  |      |     |      |     |    |
|    |        |          |        | 大会名    | 所属  | 得点   | 100% | 得点     | 100% | 得点    | 100% | 得点  | 100% | 得点     | 100% | 得点   | 100% | 得点     | 100% | 得点    | 100% | 得点  | 100% | 得点  | 100% | 得点  | 100% |     |    |
| 1  | 具志堅 興平 | トヨタ自動車九州 | 1810.0 | 500    | 500 | 340  | 340  | 0      | 420  | 420   | 0    | 420 | 420  | 0      | 500  | 250  | 0    | 500    | 250  | 0     | 500  | 250 | 0    | 600 | 300  | 0   |      |     |    |
| 2  | 原田 和憲  | トヨタ自動車九州 | 1505.0 |        | 0   | 400  | 400  | 0      | 510  | 510   | 0    | 510 | 510  | 0      | 500  | 250  | 0    | 500    | 250  | 0     | 500  | 250 | 0    | 690 | 345  | 0   |      |     |    |
| 3  | 占部 圭佑  | 九州共立大学   | 1405.0 | 500    | 500 |      | 0    | 160    | 330  | 330   | 0    | 330 | 330  | 0      | 300  | 150  | 0    | 300    | 150  | 0     | 300  | 150 | 0    | 200 | 100  | 330 |      |     |    |
| 4  | 藤田 将徳  | 九国大付属高校  | 1395.0 | 700    | 700 |      | 0    | 0      |      | 0     | 420  | 420 | 0    | 400    | 200  | 0    | 400  | 200    | 0    | 400   | 200  | 0   | 0    | 0   | 0    | 150 | 75   |     |    |
| 5  | 大槻 昭太  | 自由ヶ丘高校   | 1350.0 | 400    | 400 |      | 0    | 0      | 280  | 280   | 0    | 280 | 280  | 0      | 400  | 200  | 0    | 400    | 200  | 0     | 400  | 200 | 0    | 220 | 110  | 0   |      |     |    |
| 6  | 西坂 昇   | 九国大付属高校  | 1305.0 |        | 0   |      | 0    | 0      | 400  | 400   | 0    | 400 | 400  | 0      | 600  | 600  | 0    | 600    | 600  | 0     | 600  | 600 | 0    | 280 | 140  | 0   |      |     |    |
| 7  | 新宅 地塩  | トヨタ自動車九州 | 1240.0 | 400    | 400 |      | 0    | 0      | 330  | 330   | 0    | 330 | 330  | 0      | 600  | 300  | 0    | 600    | 300  | 0     | 600  | 300 | 0    | 420 | 210  | 0   |      |     |    |
| 8  | 成富 勇太  | 龍谷大学     | 1195.0 |        | 0   |      | 0    | 0      | 420  | 420   | 0    | 420 | 420  | 0      | 700  | 350  | 0    | 700    | 350  | 0     | 700  | 350 | 0    | 340 | 170  | 0   |      |     |    |
| 9  | 笹川 大志  | 自由ヶ丘高校   | 1125.0 | 300    | 300 |      | 0    | 0      | 220  | 220   | 0    | 220 | 220  | 0      | 330  | 400  | 0    | 330    | 400  | 0     | 330  | 400 | 0    | 0   | 0    | 0   | 150  | 75  |    |
| 10 | 川口 寛祐  | 九国大付属高校  | 1100.0 | 600    | 600 |      | 0    | 0      | 160  | 160   | 0    | 160 | 160  | 0      | 200  | 100  | 0    | 200    | 100  | 0     | 200  | 100 | 0    | 0   | 0    | 0   | 0    | 0   |    |
| 11 | 水谷 希純  | 九国大付属高校  | 1005.0 |        | 0   |      | 0    | 0      | 220  | 220   | 0    | 220 | 220  | 0      | 510  | 510  | 0    | 510    | 510  | 0     | 510  | 510 | 0    | 220 | 110  | 0   | 330  | 165 |    |
| 12 | 多賀 敦司  | 九州国際大学   | 900.0  | 400    | 400 |      | 0    | 0      | 330  | 330   | 0    | 330 | 330  | 0      | 100  | 50   | 0    | 100    | 50   | 0     | 100  | 50  | 0    | 0   | 0    | 0   | 240  | 120 |    |
| 13 | 黒田 大誠  | 山門高校     | 880.0  |        | 0   |      | 0    | 0      | 160  | 160   | 0    | 160 | 160  | 0      | 200  | 100  | 0    | 200    | 100  | 0     | 200  | 100 | 0    | 160 | 80   | 0   | 240  | 120 |    |
| 14 | 大塚 悟司  | 九州国際大学   | 855.0  |        | 0   |      | 0    | 0      | 690  | 690   | 0    | 690 | 690  | 0      | 0    | 0    | 0    | 0      | 0    | 0     | 0    | 0   | 0    | 0   | 0    | 0   | 330  | 165 | 0  |
| 15 | 寺脇 慎吾  | 同志社大学    | 845.0  |        | 0   |      | 0    | 0      | 420  | 420   | 0    | 420 | 420  | 0      | 300  | 150  | 0    | 300    | 150  | 0     | 300  | 150 | 0    | 220 | 110  | 0   | 330  | 165 |    |
| 16 | 荒木 広夢  | 山門高校     | 830.0  |        | 0   |      | 0    | 0      | 340  | 340   | 0    | 340 | 340  | 0      | 330  | 100  | 0    | 330    | 100  | 0     | 330  | 100 | 0    | 160 | 80   | 0   | 60   | 30  |    |
| 17 | 中西 俊彰  | 九州国際大学   | 810.0  |        | 0   |      | 0    | 0      | 600  | 600   | 0    | 600 | 600  | 0      | 0    | 0    | 0    | 0      | 0    | 0     | 0    | 0   | 0    | 0   | 0    | 0   | 420  | 210 | 0  |
| 18 | 古賀 駿一  | 山門高校     | 780.0  |        | 0   |      | 0    | 0      | 100  | 100   | 0    | 100 | 100  | 0      | 300  | 150  | 0    | 300    | 150  | 0     | 300  | 150 | 0    | 160 | 80   | 0   | 240  | 120 |    |
| 19 | 武生 卓也  | 九国大付属高校  | 770.0  |        | 0   |      | 0    | 0      | 220  | 220   | 0    | 220 | 220  | 0      | 200  | 100  | 0    | 200    | 100  | 0     | 200  | 100 | 0    | 0   | 0    | 0   | 240  | 120 |    |
| 20 | 森田 浩平  | 九州国際大学   | 765.0  |        | 0   |      | 0    | 0      | 510  | 510   | 0    | 510 | 510  | 0      | 0    | 0    | 0    | 0      | 0    | 0     | 0    | 0   | 0    | 0   | 0    | 0   | 510  | 255 | 0  |
| 21 | 野中 悠輝  | 九州国際大学   | 705.0  | 100    | 100 |      | 0    | 0      | 330  | 330   | 0    | 330 | 330  | 0      | 0    | 0    | 0    | 0      | 0    | 0     | 0    | 0   | 220  | 110 | 0    | 330 | 165  | 0   |    |
| 22 | 福田 晋也  | 東海大第五高校  | 655.0  |        | 0   |      | 0    | 0      | 160  | 160   | 0    | 160 | 160  | 0      | 240  | 200  | 0    | 240    | 200  | 0     | 240  | 200 | 0    | 160 | 80   | 0   | 150  | 75  |    |
| 23 | 近本 哲   | 九州国際大学   | 635.0  |        | 0   |      | 0    | 0      | 330  | 330   | 0    | 330 | 330  | 0      | 0    | 0    | 0    | 0      | 0    | 0     | 0    | 0   | 280  | 140 | 0    | 330 | 165  | 0   |    |
| 24 | 中里 李之  | 山門高校     | 605.0  |        | 0   |      | 0    | 0      | 160  | 160   | 0    | 160 | 160  | 0      | 100  | 50   | 0    | 100    | 50   | 0     | 100  | 50  | 0    | 160 | 80   | 0   | 150  | 75  |    |
| 25 | 坂本 逸平  | 九州大学     | 600.0  |        | 0   |      | 220  | 220    | 0    | 330   | 330  | 0   | 330  | 330    | 0    | 0    | 0    | 0      | 0    | 0     | 0    | 0   | 100  | 50  | 0    | 0   | 0    | 0   | 0  |
| 26 | 山田 智博  | 九州国際大学   | 550.0  | 200    | 200 |      | 0    | 0      | 240  | 240   | 0    | 240 | 240  | 0      | 0    | 0    | 0    | 0      | 0    | 0     | 0    | 0   | 220  | 110 | 0    | 0   | 0    | 0   | 0  |
| 27 | 柳 秀俊   | 自由ヶ丘高校   | 540.0  |        | 300 |      | 0    | 0      | 0    | 0     | 240  | 240 | 0    | 0      | 0    | 0    | 0    | 0      | 0    | 0     | 0    | 0   | 0    | 0   | 0    | 0   | 0    | 0   | 0  |
| 27 | 濱松 洋成  | 九州国際大学   | 540.0  | 300    | 300 |      | 0    | 0      | 240  | 240   | 0    | 240 | 240  | 0      | 0    | 0    | 0    | 0      | 0    | 0     | 0    | 0   | 0    | 0   | 0    | 0   | 0    | 0   | 0  |
| 29 | 瀧本 凌太郎 | 自由ヶ丘高校   | 530.0  | 200    | 200 |      | 0    | 0      | 0    | 0     | 150  | 150 | 0    | 300    | 150  | 0    | 300  | 150    | 0    | 300   | 150  | 0   | 0    | 0   | 0    | 0   | 0    | 60  | 30 |
| 30 | 添田 真一  | 城南高校     | 510.0  | 200    | 200 |      | 0    | 0      | 160  | 160   | 0    | 160 | 160  | 0      | 0    | 0    | 0    | 0      | 0    | 0     | 0    | 0   | 0    | 0   | 0    | 0   | 0    | 0   | 0  |
| 31 | 五島 雄一郎 | 一般       | 495.0  |        | 0   |      | 0    | 0      | 330  | 330   | 0    | 330 | 330  | 0      | 0    | 0    | 0    | 0      | 0    | 0     | 0    | 0   | 0    | 0   | 0    | 0   | 330  | 165 | 0  |
| 32 | 結城 亮二  | バドグラフティ  | 490.0  |        | 0   |      | 0    | 340    | 0    | 0     | 0    | 0   | 0    | 300    | 150  | 0    | 300  | 150    | 0    | 300   | 150  | 0   | 0    | 0   | 0    | 0   | 0    | 0   | 0  |







福岡県内ランキング表

女子ダブルス

| 順位 | 氏名              | 所属       | 総得点              | 平成26年度     |            |            |            |            |            | 平成25年度     |            |            |            |            |            |            |            |            |            |            |            |            |            |            |            |
|----|-----------------|----------|------------------|------------|------------|------------|------------|------------|------------|------------|------------|------------|------------|------------|------------|------------|------------|------------|------------|------------|------------|------------|------------|------------|------------|
|    |                 |          |                  | 県総合大会      |            | 所属大会       |            | 国体県予選会     |            | 県総合大会      |            | 所属大会       |            | 国体県予選会     |            |            |            |            |            |            |            |            |            |            |            |
|    |                 |          |                  | 得点         | 100%       | 得点         | 100%       | 得点         | 100%       | 得点         | 100%       | 得点         | 100%       | 得点         | 100%       | 得点         | 100%       |            |            |            |            |            |            |            |            |
| 1  | 古賀 さやみ<br>高原 里衣 | 一般<br>一般 | 4670.0<br>4670.0 | 600<br>600 | 600<br>600 | 400<br>400 | 400<br>400 | 0<br>0     | 0<br>0     | 690<br>690 | 690<br>690 | 0<br>0     | 0<br>0     | 600<br>600 | 300<br>300 | 0<br>0     | 0<br>0     | 690<br>690 | 345<br>345 | 0<br>0     | 0<br>0     | 510<br>510 | 255<br>255 |            |            |
| 2  | 中野 愛美<br>重田 美空  | 高<br>高   | 3770.0<br>3770.0 | 0<br>700   | 0<br>700   | 0<br>0     | 0<br>0     | 280<br>280 | 280<br>280 | 0<br>0     | 0<br>0     | 510<br>510 | 510<br>510 | 0<br>0     | 0<br>0     | 700<br>700 | 350<br>350 | 0<br>0     | 0<br>0     | 280<br>280 | 140<br>140 | 0<br>0     | 0<br>0     | 510<br>510 | 255<br>255 |
| 3  | 重田 美空<br>田島 優乃華 | 高<br>高   | 3185.0<br>3185.0 | 700<br>700 | 700<br>700 | 0<br>0     | 0<br>0     | 280<br>280 | 280<br>280 | 0<br>0     | 0<br>0     | 510<br>510 | 510<br>510 | 0<br>0     | 0<br>0     | 700<br>700 | 350<br>250 | 0<br>0     | 0<br>0     | 280<br>280 | 140<br>0   | 0<br>0     | 0<br>0     | 510<br>510 | 255<br>0   |
| 4  | 石橋 舞<br>松山 奈未   | 高<br>高   | 2860.0<br>2860.0 | 400<br>0   | 400<br>0   | 0<br>0     | 0<br>0     | 400<br>400 | 400<br>400 | 0<br>0     | 0<br>0     | 600<br>600 | 600<br>600 | 0<br>0     | 0<br>0     | 400<br>0   | 250<br>0   | 0<br>0     | 0<br>0     | 400<br>400 | 0<br>0     | 0<br>0     | 0<br>0     | 420<br>210 | 210<br>0   |
| 5  | 石橋 舞<br>田島 優乃華  | 高<br>高   | 2810.0<br>2810.0 | 400<br>700 | 400<br>700 | 0<br>0     | 0<br>0     | 400<br>400 | 400<br>400 | 0<br>0     | 0<br>0     | 600<br>600 | 600<br>600 | 0<br>0     | 0<br>0     | 400<br>500 | 250<br>250 | 0<br>0     | 0<br>0     | 400<br>400 | 0<br>0     | 0<br>0     | 0<br>0     | 420<br>210 | 210<br>0   |
| 6  | 寺田 桃香<br>重田 美空  | 大<br>高   | 2735.0<br>2735.0 | 0<br>700   | 0<br>700   | 0<br>0     | 0<br>0     | 0<br>280   | 0<br>280   | 0<br>0     | 0<br>0     | 0<br>510   | 0<br>510   | 0<br>0     | 0<br>700   | 0<br>350   | 0<br>0     | 0<br>0     | 0<br>400   | 0<br>200   | 0<br>140   | 0<br>0     | 0<br>0     | 600<br>510 | 300<br>255 |
| 7  | 谷口 智美<br>古賀 さやみ | 一般<br>一般 | 2590.0<br>2590.0 | 0<br>600   | 0<br>600   | 400<br>400 | 400<br>400 | 0<br>0     | 0<br>0     | 690<br>690 | 690<br>690 | 0<br>0     | 0<br>0     | 600<br>600 | 300<br>300 | 0<br>0     | 0<br>0     | 0<br>0     | 0<br>0     | 0<br>0     | 0<br>0     | 0<br>0     | 0<br>0     | 510<br>255 | 255<br>0   |
| 8  | 石橋 舞<br>喜岡 奈美   | 高<br>高   | 2500.0<br>2500.0 | 400<br>400 | 400<br>400 | 0<br>0     | 0<br>0     | 400<br>400 | 400<br>400 | 0<br>0     | 0<br>0     | 600<br>240 | 600<br>240 | 0<br>0     | 500<br>0   | 250<br>0   | 0<br>0     | 0<br>0     | 0<br>0     | 0<br>0     | 0<br>0     | 0<br>0     | 0<br>0     | 600<br>510 | 300<br>255 |
| 9  | 野田 千遙<br>中村 菜里子 | 高<br>高   | 2375.0<br>2375.0 | 500<br>0   | 500<br>0   | 0<br>0     | 0<br>0     | 280<br>280 | 280<br>280 | 0<br>0     | 0<br>0     | 420<br>420 | 420<br>420 | 0<br>0     | 0<br>0     | 0<br>0     | 0<br>0     | 0<br>0     | 0<br>0     | 0<br>0     | 0<br>0     | 0<br>0     | 0<br>0     | 240<br>330 | 120<br>165 |
| 10 | 若林 杏佳<br>中野 愛美  | 高<br>高   | 2360.0<br>2360.0 | 0<br>0     | 0<br>0     | 0<br>0     | 0<br>0     | 220<br>280 | 220<br>280 | 0<br>0     | 0<br>0     | 240<br>510 | 240<br>510 | 0<br>0     | 400<br>700 | 200<br>350 | 0<br>0     | 0<br>0     | 0<br>0     | 0<br>0     | 0<br>0     | 0<br>0     | 0<br>0     | 330<br>510 | 165<br>255 |
| 10 | 堂山 美羽<br>吉野 佑希  | 高<br>高   | 2360.0<br>2360.0 | 400<br>0   | 400<br>0   | 0<br>0     | 0<br>0     | 340<br>340 | 340<br>340 | 0<br>0     | 0<br>0     | 330<br>330 | 330<br>330 | 0<br>0     | 400<br>400 | 200<br>200 | 0<br>0     | 0<br>0     | 0<br>0     | 0<br>0     | 0<br>0     | 0<br>0     | 0<br>0     | 220<br>220 | 0<br>0     |
| 12 | 山田 明子<br>高原 里衣  | 一般<br>一般 | 2335.0<br>2335.0 | 0<br>600   | 0<br>600   | 400<br>400 | 400<br>400 | 0<br>0     | 0<br>0     | 690<br>690 | 690<br>690 | 0<br>0     | 0<br>0     | 600<br>600 | 300<br>300 | 0<br>0     | 0<br>0     | 0<br>0     | 0<br>0     | 0<br>0     | 0<br>0     | 0<br>0     | 0<br>0     | 255<br>345 | 0<br>0     |
| 13 | 西坂 はるな<br>石橋 舞  | 高<br>高   | 2240.0<br>2240.0 | 0<br>400   | 0<br>400   | 0<br>0     | 0<br>0     | 0<br>400   | 0<br>400   | 0<br>0     | 0<br>0     | 0<br>600   | 0<br>600   | 0<br>0     | 0<br>500   | 0<br>250   | 0<br>0     | 0<br>0     | 0<br>0     | 0<br>0     | 0<br>0     | 0<br>0     | 0<br>0     | 420<br>420 | 210<br>210 |
| 14 | 野田 千遙<br>藤木 沙耶  | 高<br>高   | 2100.0<br>2100.0 | 500<br>500 | 500<br>500 | 0<br>0     | 0<br>0     | 280<br>0   | 280<br>0   | 0<br>0     | 0<br>0     | 420<br>0   | 420<br>0   | 0<br>0     | 0<br>0     | 0<br>0     | 0<br>0     | 0<br>0     | 0<br>0     | 0<br>0     | 0<br>0     | 0<br>0     | 0<br>0     | 240<br>240 | 120<br>120 |
| 15 | 里見 明日香<br>石橋 舞  | 大<br>高   | 2090.0<br>2090.0 | 0<br>400   | 0<br>400   | 0<br>0     | 0<br>0     | 0<br>400   | 0<br>400   | 0<br>0     | 0<br>0     | 0<br>600   | 0<br>600   | 0<br>0     | 0<br>500   | 0<br>250   | 0<br>0     | 0<br>0     | 0<br>0     | 0<br>0     | 0<br>0     | 0<br>0     | 0<br>0     | 240<br>420 | 120<br>210 |
| 16 | 堂山 美羽<br>西村 鮎奈  | 高<br>高   | 2000.0<br>2000.0 | 400<br>0   | 400<br>0   | 0<br>0     | 0<br>0     | 340<br>100 | 340<br>100 | 0<br>0     | 0<br>0     | 330<br>240 | 330<br>240 | 0<br>0     | 400<br>400 | 200<br>200 | 0<br>0     | 0<br>0     | 0<br>0     | 0<br>0     | 0<br>0     | 0<br>0     | 0<br>0     | 220<br>160 | 0<br>80    |

|    |        |    |           |        |        |     |     |     |     |     |     |     |     |     |     |     |     |   |     |     |     |     |     |
|----|--------|----|-----------|--------|--------|-----|-----|-----|-----|-----|-----|-----|-----|-----|-----|-----|-----|---|-----|-----|-----|-----|-----|
| 17 | 堂山 美羽  | 高  | 折尾高校      | 1780.0 | 1380.0 | 400 | 400 | 0   | 0   | 340 | 340 | 0   | 330 | 400 | 200 | 0   | 0   | 0 | 220 | 110 | 0   | 0   | 0   |
|    | 池田 康恵  | 一般 | 中井クラブ     | 1780.0 | 400.0  | 400 | 400 | 0   | 0   | 0   | 0   | 0   | 0   | 0   | 0   | 0   | 0   | 0 | 0   | 0   | 0   | 0   | 0   |
| 18 | 中村 麻裕  | 大  | 九州国際大学    | 1700.0 | 600.0  | 0   | 0   | 0   | 0   | 0   | 0   | 600 | 0   | 0   | 0   | 0   | 0   | 0 | 0   | 0   | 0   | 0   | 0   |
|    | 櫻本 絢子  | 一般 | YONEX     | 1700.0 | 1100.0 | 0   | 0   | 0   | 0   | 0   | 0   | 600 | 0   | 0   | 0   | 0   | 0   | 0 | 0   | 400 | 200 | 0   | 600 |
| 19 | 櫻本 絢子  | 一般 | YONEX     | 1600.0 | 1100.0 | 0   | 0   | 0   | 0   | 0   | 0   | 600 | 0   | 0   | 0   | 0   | 0   | 0 | 0   | 400 | 200 | 0   | 600 |
|    | 寺田 桃香  | 大  | 青山学院大学    | 1600.0 | 500.0  | 0   | 0   | 0   | 0   | 0   | 0   | 0   | 0   | 0   | 0   | 0   | 0   | 0 | 0   | 400 | 200 | 0   | 600 |
| 19 | 松山 友美  | 高  | 折尾高校      | 1600.0 | 620.0  | 0   | 0   | 0   | 0   | 100 | 100 | 0   | 240 | 400 | 200 | 0   | 0   | 0 | 0   | 160 | 80  | 0   | 0   |
|    | 吉野 佑希  | 高  | 折尾高校      | 1600.0 | 980.0  | 0   | 0   | 0   | 0   | 340 | 340 | 0   | 330 | 400 | 200 | 0   | 0   | 0 | 0   | 220 | 110 | 0   | 0   |
| 21 | 阿次富 晴香 | 大  | 九州共立大学    | 1580.0 | 790.0  | 0   | 0   | 0   | 0   | 340 | 340 | 0   | 0   | 500 | 250 | 0   | 0   | 0 | 0   | 400 | 200 | 0   | 0   |
|    | 柳田 美紀  | 大  | 九州共立大学    | 1580.0 | 790.0  | 0   | 0   | 0   | 0   | 340 | 340 | 0   | 0   | 500 | 250 | 0   | 0   | 0 | 0   | 400 | 200 | 0   | 0   |
| 22 | 吉永 萌夏  | 高  | 山門高校      | 1570.0 | 945.0  | 0   | 0   | 0   | 0   | 0   | 220 | 220 | 0   | 330 | 300 | 150 | 0   | 0 | 160 | 80  | 0   | 330 |     |
|    | 篠原 久美愛 | 高  | 山門高校      | 1570.0 | 625.0  | 0   | 0   | 0   | 0   | 220 | 220 | 0   | 330 | 300 | 0   | 0   | 0   | 0 | 0   | 0   | 0   | 0   | 150 |
| 23 | 西尾 千空  | 大  | 同志社大学     | 1480.0 | 380.0  | 0   | 0   | 0   | 0   | 0   | 0   | 0   | 0   | 0   | 0   | 0   | 0   | 0 | 0   | 340 | 170 | 0   | 420 |
|    | 櫻本 絢子  | 一般 | YONEX     | 1480.0 | 1100.0 | 0   | 0   | 0   | 0   | 0   | 0   | 600 | 0   | 0   | 0   | 0   | 0   | 0 | 0   | 400 | 200 | 0   | 600 |
| 24 | 若林 杏佳  | 高  | 九国大付属高校   | 1405.0 | 825.0  | 0   | 0   | 0   | 0   | 220 | 220 | 0   | 240 | 400 | 200 | 0   | 0   | 0 | 0   | 0   | 0   | 0   | 330 |
|    | 濱田 優梨恵 | 高  | 九国大付属高校   | 1405.0 | 580.0  | 0   | 0   | 0   | 0   | 220 | 220 | 0   | 240 | 240 | 0   | 0   | 0   | 0 | 0   | 0   | 0   | 0   | 240 |
| 25 | 伊関 優羽  | 大  | 九州共立大学    | 1360.0 | 880.0  | 400 | 400 | 0   | 0   | 220 | 220 | 0   | 0   | 300 | 150 | 0   | 0   | 0 | 220 | 110 | 0   | 0   | 0   |
|    | 眞喜志 美咲 | 大  | 九州共立大学    | 1360.0 | 480.0  | 0   | 0   | 0   | 0   | 220 | 220 | 0   | 0   | 300 | 150 | 0   | 0   | 0 | 220 | 110 | 0   | 0   | 0   |
| 26 | 西本 彩乃  | 高  | 折尾高校      | 1330.0 | 640.0  | 0   | 0   | 0   | 0   | 160 | 160 | 0   | 330 | 300 | 150 | 0   | 0   | 0 | 0   | 0   | 0   | 0   | 0   |
|    | 大野 琴乃  | 高  | 折尾高校      | 1330.0 | 690.0  | 200 | 200 | 0   | 0   | 160 | 160 | 0   | 330 | 300 | 0   | 0   | 0   | 0 | 0   | 0   | 0   | 0   | 0   |
| 27 | 縄田 佳子  | 高  | 九国大付属高校   | 1315.0 | 765.0  | 0   | 0   | 0   | 0   | 160 | 160 | 0   | 240 | 400 | 200 | 0   | 0   | 0 | 0   | 0   | 0   | 0   | 330 |
|    | 宮原 美樹  | 高  | 九国大付属高校   | 1315.0 | 550.0  | 0   | 0   | 0   | 0   | 160 | 160 | 0   | 240 | 300 | 150 | 0   | 0   | 0 | 0   | 0   | 0   | 0   | 0   |
| 28 | 伊関 優羽  | 大  | 九州共立大学    | 1280.0 | 880.0  | 400 | 400 | 0   | 0   | 220 | 220 | 0   | 0   | 300 | 150 | 0   | 0   | 0 | 220 | 110 | 0   | 0   | 0   |
|    | 木戸口 梨奈 | 大  | 九州共立大学    | 1280.0 | 400.0  | 400 | 400 | 0   | 0   | 0   | 0   | 0   | 0   | 0   | 0   | 0   | 0   | 0 | 0   | 0   | 0   | 0   | 0   |
| 29 | 大石 瞳   | 一般 | STAY GOLD | 1260.0 | 400.0  | 400 | 400 | 0   | 0   | 0   | 0   | 0   | 0   | 0   | 0   | 0   | 0   | 0 | 0   | 0   | 0   | 0   | 0   |
|    | 佐和 紗月  | 一般 | ビーファイズ    | 1260.0 | 860.0  | 400 | 400 | 220 | 220 | 0   | 0   | 0   | 0   | 200 | 100 | 280 | 140 | 0 | 0   | 0   | 0   | 0   | 0   |
| 30 | 下川 友佳里 | 高  | 福岡常葉高校    | 1250.0 | 275.0  | 0   | 0   | 0   | 0   | 0   | 0   | 0   | 0   | 0   | 0   | 0   | 0   | 0 | 0   | 0   | 0   | 0   | 330 |
|    | 中村 菜里子 | 高  | 福岡常葉高校    | 1250.0 | 975.0  | 0   | 0   | 0   | 0   | 280 | 280 | 0   | 420 | 420 | 0   | 0   | 0   | 0 | 220 | 110 | 0   | 0   | 165 |
| 31 | 佐和 紗月  | 一般 | ビーハイブ     | 1240.0 | 860.0  | 400 | 400 | 220 | 220 | 0   | 0   | 0   | 0   | 200 | 100 | 280 | 140 | 0 | 0   | 0   | 0   | 0   | 0   |
|    | 近藤 愛理  | 一般 | 遠賀郡       | 1240.0 | 380.0  | 0   | 0   | 280 | 280 | 0   | 0   | 0   | 0   | 200 | 100 | 0   | 0   | 0 | 0   | 0   | 0   | 0   | 0   |
| 31 | 西村 鮎奈  | 高  | 折尾高校      | 1240.0 | 620.0  | 0   | 0   | 0   | 0   | 100 | 100 | 0   | 240 | 400 | 200 | 0   | 0   | 0 | 160 | 80  | 0   | 0   | 0   |
|    | 松山 友美  | 高  | 折尾高校      | 1240.0 | 620.0  | 0   | 0   | 0   | 0   | 100 | 100 | 0   | 240 | 400 | 200 | 0   | 0   | 0 | 160 | 80  | 0   | 0   | 0   |
| 33 | 藤木 沙耶  | 高  | 福岡常葉高校    | 1220.0 | 550.0  | 0   | 0   | 0   | 0   | 220 | 220 | 0   | 330 | 300 | 0   | 0   | 0   | 0 | 0   | 0   | 0   | 0   | 0   |
|    | 目野 遥菜  | 高  | 福岡常葉高校    | 1220.0 | 670.0  | 0   | 0   | 0   | 0   | 220 | 220 | 0   | 330 | 300 | 0   | 0   | 0   | 0 | 0   | 0   | 0   | 0   | 240 |
| 34 | 古賀 由真  | 高  | 山門高校      | 1190.0 | 245.0  | 0   | 0   | 0   | 0   | 0   | 0   | 0   | 0   | 0   | 0   | 0   | 0   | 0 | 160 | 80  | 0   | 0   | 330 |
|    | 吉永 萌夏  | 高  | 山門高校      | 1190.0 | 945.0  | 0   | 0   | 0   | 0   | 220 | 220 | 0   | 330 | 300 | 150 | 0   | 0   | 0 | 160 | 80  | 0   | 0   | 330 |
| 34 | 目野 遥菜  | 高  | 福岡常葉高校    | 1190.0 | 670.0  | 0   | 0   | 0   | 0   | 220 | 220 | 0   | 330 | 300 | 0   | 0   | 0   | 0 | 0   | 0   | 0   | 0   | 240 |
|    | 藤本 楓   | 高  | 福岡常葉高校    | 1190.0 | 520.0  | 0   | 0   | 0   | 0   | 160 | 160 | 0   | 240 | 240 | 0   | 0   | 0   | 0 | 0   | 0   | 0   | 0   | 240 |



|    |        |    |           |       |       |     |     |     |     |     |     |     |     |     |     |   |   |   |     |     |     |     |     |     |
|----|--------|----|-----------|-------|-------|-----|-----|-----|-----|-----|-----|-----|-----|-----|-----|---|---|---|-----|-----|-----|-----|-----|-----|
| 54 | 篠原 久美愛 | 高  | 山門高校      | 850.0 | 625.0 | 0   | 0   | 0   | 0   | 220 | 220 | 0   | 330 | 330 | 0   | 0 | 0 | 0 | 0   | 0   | 0   | 0   | 150 | 75  |
|    | 松田 陽菜子 | 高  | 山門高校      | 850.0 | 225.0 | 0   | 0   | 0   | 0   | 0   | 0   | 0   | 150 | 150 | 0   | 0 | 0 | 0 | 0   | 0   | 0   | 0   | 150 | 75  |
| 56 | 平野 紗妃  | 高  | 九国大付属高校   | 840.0 | 420.0 | 0   | 0   | 0   | 0   | 0   | 0   | 0   | 420 | 420 | 0   | 0 | 0 | 0 | 0   | 0   | 0   | 0   | 0   | 0   |
|    | 松崎 真那  | 高  | 九国大付属高校   | 840.0 | 420.0 | 0   | 0   | 0   | 0   | 0   | 0   | 0   | 420 | 420 | 0   | 0 | 0 | 0 | 0   | 0   | 0   | 0   | 0   | 0   |
| 57 | 里見 明日香 | 大  | 日本体育大学    | 810.0 | 230.0 | 0   | 0   | 0   | 0   | 0   | 0   | 0   | 0   | 0   | 0   | 0 | 0 | 0 | 220 | 110 | 0   | 0   | 240 | 120 |
|    | 濱田 優梨恵 | 高  | 九国大付属高校   | 810.0 | 580.0 | 0   | 0   | 0   | 0   | 220 | 220 | 0   | 240 | 240 | 0   | 0 | 0 | 0 | 0   | 0   | 0   | 0   | 240 | 120 |
| 57 | 飯屋 志保  | 大  | 久留米大学     | 810.0 | 360.0 | 0   | 0   | 0   | 220 | 220 | 0   | 0   | 0   | 0   | 0   | 0 | 0 | 0 | 280 | 140 | 0   | 0   | 0   | 0   |
|    | 池野 ももか | 大  | 久留米大学     | 810.0 | 450.0 | 0   | 0   | 0   | 220 | 220 | 0   | 0   | 0   | 0   | 0   | 0 | 0 | 0 | 0   | 0   | 220 | 110 | 0   | 0   |
| 59 | 斉藤 映李  | 高  | 筑紫中央高校    | 800.0 | 400.0 | 300 | 300 | 0   | 0   | 0   | 0   | 0   | 0   | 0   | 0   | 0 | 0 | 0 | 0   | 0   | 0   | 0   | 0   | 0   |
|    | 岡部 未央  | 高  | 筑紫中央高校    | 800.0 | 400.0 | 300 | 300 | 0   | 0   | 0   | 0   | 0   | 0   | 0   | 0   | 0 | 0 | 0 | 0   | 0   | 0   | 0   | 0   | 0   |
| 60 | 西本 彩乃  | 高  | 折尾高校      | 790.0 | 640.0 | 0   | 0   | 0   | 0   | 160 | 160 | 0   | 330 | 330 | 0   | 0 | 0 | 0 | 0   | 0   | 0   | 0   | 0   | 0   |
|    | 井口 夏海  | 高  | 折尾高校      | 790.0 | 150.0 | 0   | 0   | 0   | 0   | 0   | 0   | 0   | 0   | 0   | 0   | 0 | 0 | 0 | 0   | 0   | 0   | 0   | 0   | 0   |
| 61 | 石堂 佐枝  | 大  | 九州大学      | 780.0 | 390.0 | 0   | 0   | 0   | 280 | 280 | 0   | 0   | 0   | 0   | 0   | 0 | 0 | 0 | 220 | 110 | 0   | 0   | 0   | 0   |
|    | 川口 舞   | 大  | 九州大学      | 780.0 | 390.0 | 0   | 0   | 0   | 280 | 280 | 0   | 0   | 0   | 0   | 0   | 0 | 0 | 0 | 220 | 110 | 0   | 0   | 0   | 0   |
| 62 | 西尾 千空  | 大  | 同志社大学     | 760.0 | 380.0 | 0   | 0   | 0   | 0   | 0   | 0   | 0   | 0   | 0   | 0   | 0 | 0 | 0 | 0   | 0   | 0   | 0   | 0   | 0   |
|    | 西坂 はるな | 高  | 九国大付属高校   | 760.0 | 380.0 | 0   | 0   | 0   | 0   | 0   | 0   | 0   | 0   | 0   | 0   | 0 | 0 | 0 | 0   | 0   | 0   | 0   | 0   | 0   |
| 62 | 川谷 祥子  | 大  | 福岡大学      | 760.0 | 220.0 | 0   | 0   | 220 | 220 | 0   | 0   | 0   | 0   | 0   | 0   | 0 | 0 | 0 | 0   | 0   | 0   | 0   | 0   | 0   |
|    | 東野 希美  | 大  | 福岡大学      | 760.0 | 540.0 | 0   | 0   | 0   | 400 | 400 | 0   | 0   | 0   | 0   | 0   | 0 | 0 | 0 | 0   | 0   | 0   | 0   | 0   | 0   |
| 64 | 飯田 千夏世 | 高  | 折尾高校      | 750.0 | 450.0 | 300 | 300 | 0   | 0   | 0   | 0   | 0   | 0   | 0   | 0   | 0 | 0 | 0 | 0   | 0   | 0   | 0   | 0   | 0   |
|    | 田畑 陽蘭  | 高  | 折尾高校      | 750.0 | 300.0 | 300 | 300 | 0   | 0   | 0   | 0   | 0   | 0   | 0   | 0   | 0 | 0 | 0 | 0   | 0   | 0   | 0   | 0   | 0   |
| 64 | 横田 理佳  | 大  | 西南学院大学    | 750.0 | 360.0 | 0   | 0   | 0   | 280 | 280 | 0   | 0   | 0   | 0   | 0   | 0 | 0 | 0 | 0   | 0   | 0   | 0   | 0   | 0   |
|    | 中山 映奈  | 大  | 西南学院大学    | 750.0 | 390.0 | 0   | 0   | 0   | 280 | 280 | 0   | 0   | 0   | 0   | 0   | 0 | 0 | 0 | 0   | 0   | 0   | 0   | 0   | 0   |
| 66 | 黒田 綾香  | 大  | 西南学院大学    | 720.0 | 330.0 | 0   | 0   | 0   | 220 | 220 | 0   | 0   | 0   | 0   | 0   | 0 | 0 | 0 | 0   | 0   | 0   | 0   | 0   | 0   |
|    | 中山 映奈  | 大  | 西南学院大学    | 720.0 | 390.0 | 0   | 0   | 0   | 280 | 280 | 0   | 0   | 0   | 0   | 0   | 0 | 0 | 0 | 0   | 0   | 0   | 0   | 0   | 0   |
| 67 | 野崎 恵美  | 一般 | サタナイ      | 710.0 | 540.0 | 0   | 0   | 220 | 220 | 0   | 0   | 0   | 0   | 0   | 0   | 0 | 0 | 0 | 340 | 170 | 0   | 0   | 0   | 0   |
|    | 水篠 康子  | 一般 | バドグラファイティ | 710.0 | 170.0 | 0   | 0   | 0   | 0   | 0   | 0   | 0   | 0   | 0   | 0   | 0 | 0 | 0 | 0   | 0   | 0   | 0   | 0   | 0   |
| 68 | 柴伐 南奈美 | 高  | 京都高校      | 700.0 | 250.0 | 0   | 0   | 0   | 0   | 0   | 0   | 150 | 150 | 200 | 100 | 0 | 0 | 0 | 0   | 0   | 0   | 0   | 0   | 0   |
|    | 池本 芽   | 高  | 京都高校      | 700.0 | 450.0 | 200 | 200 | 0   | 0   | 0   | 0   | 150 | 150 | 200 | 100 | 0 | 0 | 0 | 0   | 0   | 0   | 0   | 0   | 0   |
| 68 | 古賀 みやこ | 高  | 福岡常葉高校    | 680.0 | 230.0 | 0   | 0   | 0   | 0   | 0   | 0   | 0   | 0   | 0   | 0   | 0 | 0 | 0 | 0   | 0   | 0   | 0   | 240 | 120 |
|    | 池野 ももか | 高  | 福岡常葉高校    | 680.0 | 450.0 | 0   | 0   | 0   | 220 | 220 | 0   | 0   | 0   | 0   | 0   | 0 | 0 | 0 | 0   | 0   | 0   | 0   | 240 | 120 |
| 68 | 東野 希美  | 大  | 福岡大学      | 680.0 | 140.0 | 0   | 0   | 0   | 0   | 0   | 0   | 0   | 0   | 0   | 0   | 0 | 0 | 0 | 0   | 0   | 0   | 0   | 0   | 0   |
|    | 福沢 美沙  | 大  | 福岡大学      | 680.0 | 540.0 | 0   | 0   | 0   | 400 | 400 | 0   | 0   | 0   | 0   | 0   | 0 | 0 | 0 | 0   | 0   | 0   | 0   | 0   | 0   |
| 68 | 田中 美里  | 一般 | 西日本シティ銀行  | 680.0 | 340.0 | 0   | 0   | 340 | 340 | 0   | 0   | 0   | 0   | 0   | 0   | 0 | 0 | 0 | 0   | 0   | 0   | 0   | 0   | 0   |
|    | 清水 なつ美 | 一般 | 西日本シティ銀行  | 680.0 | 340.0 | 0   | 0   | 340 | 340 | 0   | 0   | 0   | 0   | 0   | 0   | 0 | 0 | 0 | 0   | 0   | 0   | 0   | 0   | 0   |
| 72 | 麻生 祐花  | 大  | 北九州市立大学   | 660.0 | 330.0 | 0   | 0   | 0   | 220 | 220 | 0   | 0   | 0   | 0   | 0   | 0 | 0 | 0 | 0   | 0   | 0   | 0   | 0   | 0   |
|    | 木内 裕美佳 | 大  | 北九州市立大学   | 660.0 | 330.0 | 0   | 0   | 0   | 220 | 220 | 0   | 0   | 0   | 0   | 0   | 0 | 0 | 0 | 0   | 0   | 0   | 0   | 0   | 0   |
| 72 | 近藤 愛理  | 一般 | 遠賀郡       | 660.0 | 380.0 | 0   | 0   | 280 | 280 | 0   | 0   | 0   | 0   | 0   | 0   | 0 | 0 | 0 | 0   | 0   | 0   | 0   | 0   | 0   |
|    | 深村 奈津子 | 一般 | ホングカークス佐賀 | 660.0 | 280.0 | 0   | 0   | 280 | 280 | 0   | 0   | 0   | 0   | 0   | 0   | 0 | 0 | 0 | 0   | 0   | 0   | 0   | 0   | 0   |

|    |                 |          |                    |                |                |            |            |            |            |        |            |        |          |            |            |        |        |            |            |        |        |        |            |            |           |    |
|----|-----------------|----------|--------------------|----------------|----------------|------------|------------|------------|------------|--------|------------|--------|----------|------------|------------|--------|--------|------------|------------|--------|--------|--------|------------|------------|-----------|----|
| 74 | 大野 瞳<br>西坂 はるな  | 高<br>高   | 九国大付属高校<br>九国大付属高校 | 655.0<br>655.0 | 275.0<br>380.0 | 0<br>0     | 0<br>0     | 0<br>0     | 0<br>0     | 0<br>0 | 0<br>0     | 0<br>0 | 0<br>0   | 0<br>0     | 0<br>0     | 0<br>0 | 0<br>0 | 0<br>0     | 0<br>0     | 0<br>0 | 0<br>0 | 0<br>0 | 330<br>420 | 165<br>210 |           |    |
| 75 | 池本 牙<br>種生 万里依  | 高<br>高   | 京都高校<br>京都高校       | 650.0<br>650.0 | 450.0<br>200.0 | 200<br>200 | 0<br>0     | 0<br>0     | 0<br>0     | 0<br>0 | 0<br>0     | 0<br>0 | 150<br>0 | 200<br>0   | 100<br>0   | 0<br>0 | 0<br>0 | 0<br>0     | 0<br>0     | 0<br>0 | 0<br>0 | 0<br>0 | 0<br>0     | 0<br>0     | 0<br>0    |    |
| 75 | 黒田 綾香<br>神之菌 摩耶 | 大<br>大   | 西南学院大学<br>西南学院大学   | 650.0<br>650.0 | 330.0<br>320.0 | 0<br>0     | 0<br>0     | 220<br>220 | 220<br>220 | 0<br>0 | 0<br>0     | 0<br>0 | 0<br>0   | 0<br>0     | 0<br>0     | 0<br>0 | 0<br>0 | 0<br>0     | 0<br>0     | 0<br>0 | 0<br>0 | 0<br>0 | 220<br>100 | 110<br>50  | 0<br>0    |    |
| 77 | 小早川 光<br>石松 朋   | 高<br>高   | 東海第五高校<br>東海第五高校   | 625.0<br>625.0 | 310.0<br>315.0 | 0<br>0     | 0<br>0     | 0<br>0     | 0<br>0     | 0<br>0 | 160<br>160 | 0<br>0 | 150<br>0 | 150<br>0   | 0<br>0     | 0<br>0 | 0<br>0 | 0<br>0     | 0<br>0     | 0<br>0 | 0<br>0 | 0<br>0 | 0<br>0     | 0<br>0     | 0<br>150  | 75 |
| 78 | 里見 明日香<br>西尾 千空 | 大<br>大   | 日本体育大学<br>同志社大学    | 610.0<br>610.0 | 230.0<br>380.0 | 0<br>0     | 0<br>0     | 0<br>0     | 0<br>0     | 0<br>0 | 0<br>0     | 0<br>0 | 0<br>0   | 0<br>0     | 0<br>0     | 0<br>0 | 0<br>0 | 0<br>0     | 0<br>0     | 0<br>0 | 0<br>0 | 0<br>0 | 220<br>340 | 110<br>170 | 0<br>0    |    |
| 79 | 関谷 真由<br>中村 麻裕  | 一般<br>大  | 九州国際大学職員<br>九州国際大学 | 600.0<br>600.0 | 300.0<br>300.0 | 0<br>0     | 0<br>0     | 0<br>0     | 0<br>0     | 0<br>0 | 0<br>0     | 0<br>0 | 0<br>0   | 0<br>0     | 0<br>0     | 0<br>0 | 0<br>0 | 0<br>0     | 0<br>0     | 0<br>0 | 0<br>0 | 0<br>0 | 600<br>600 | 300<br>300 | 0<br>0    |    |
| 79 | 飯田 千夏世<br>南里 優美 | 中<br>中   | 八幡西ジュニア<br>八幡西ジュニア | 600.0<br>600.0 | 450.0<br>150.0 | 300<br>0   | 0<br>0     | 0<br>0     | 0<br>0     | 0<br>0 | 0<br>0     | 0<br>0 | 0<br>0   | 300<br>300 | 150<br>150 | 0<br>0 | 0<br>0 | 0<br>0     | 0<br>0     | 0<br>0 | 0<br>0 | 0<br>0 | 0<br>0     | 0<br>0     | 0<br>0    | 0  |
| 79 | 山下 綾乃<br>柴山 遥   | 高<br>高   | 東海第五高校<br>東海第五高校   | 600.0<br>600.0 | 300.0<br>300.0 | 300<br>300 | 0<br>0     | 0<br>0     | 0<br>0     | 0<br>0 | 0<br>0     | 0<br>0 | 0<br>0   | 0<br>0     | 0<br>0     | 0<br>0 | 0<br>0 | 0<br>0     | 0<br>0     | 0<br>0 | 0<br>0 | 0<br>0 | 0<br>0     | 0<br>0     | 0<br>0    | 0  |
| 79 | 柿内 智<br>山腰 美沙紀  | 高<br>高   | 折尾高校<br>折尾高校       | 600.0<br>600.0 | 300.0<br>300.0 | 300<br>300 | 0<br>0     | 0<br>0     | 0<br>0     | 0<br>0 | 0<br>0     | 0<br>0 | 0<br>0   | 0<br>0     | 0<br>0     | 0<br>0 | 0<br>0 | 0<br>0     | 0<br>0     | 0<br>0 | 0<br>0 | 0<br>0 | 0<br>0     | 0<br>0     | 0<br>0    | 0  |
| 79 | 久保 明香里<br>櫻本 汐里 | 高<br>高   | 筑紫中央高校<br>筑紫中央高校   | 600.0<br>600.0 | 300.0<br>300.0 | 300<br>300 | 0<br>0     | 0<br>0     | 0<br>0     | 0<br>0 | 0<br>0     | 0<br>0 | 0<br>0   | 0<br>0     | 0<br>0     | 0<br>0 | 0<br>0 | 0<br>0     | 0<br>0     | 0<br>0 | 0<br>0 | 0<br>0 | 0<br>0     | 0<br>0     | 0<br>0    | 0  |
| 79 | 山中 結愛<br>永水 佳那  | 高<br>高   | 折尾高校<br>折尾高校       | 600.0<br>600.0 | 300.0<br>300.0 | 300<br>300 | 0<br>0     | 0<br>0     | 0<br>0     | 0<br>0 | 0<br>0     | 0<br>0 | 0<br>0   | 0<br>0     | 0<br>0     | 0<br>0 | 0<br>0 | 0<br>0     | 0<br>0     | 0<br>0 | 0<br>0 | 0<br>0 | 0<br>0     | 0<br>0     | 0<br>0    | 0  |
| 85 | 西尾 千空<br>松岡 英美  | 大<br>大   | 同志社大学<br>早稲田大学     | 590.0<br>590.0 | 380.0<br>210.0 | 0<br>0     | 0<br>0     | 0<br>0     | 0<br>0     | 0<br>0 | 0<br>0     | 0<br>0 | 0<br>0   | 0<br>0     | 0<br>0     | 0<br>0 | 0<br>0 | 0<br>0     | 0<br>0     | 0<br>0 | 0<br>0 | 0<br>0 | 340<br>170 | 420<br>210 | 0<br>0    |    |
| 86 | 村中 李江<br>小原 亜香里 | 大<br>大   | 九州国際大学<br>九州国際大学   | 580.0<br>580.0 | 290.0<br>290.0 | 0<br>0     | 0<br>0     | 0<br>0     | 0<br>0     | 0<br>0 | 0<br>0     | 0<br>0 | 0<br>0   | 0<br>0     | 0<br>0     | 0<br>0 | 0<br>0 | 0<br>0     | 0<br>0     | 0<br>0 | 0<br>0 | 0<br>0 | 160<br>80  | 420<br>210 | 0<br>0    |    |
| 86 | 河原 優<br>濱田 優梨恵  | 高<br>高   | 九国大付属高校<br>九国大付属高校 | 580.0<br>580.0 | 0.0<br>580.0   | 0<br>0     | 0<br>0     | 0<br>0     | 0<br>0     | 0<br>0 | 0<br>0     | 0<br>0 | 0<br>0   | 0<br>0     | 0<br>0     | 0<br>0 | 0<br>0 | 240<br>240 | 240<br>240 | 0<br>0 | 0<br>0 | 0<br>0 | 0<br>0     | 0<br>0     | 0<br>0    | 0  |
| 88 | 藤井 詩穂<br>深村 扶美子 | 一般<br>一般 | 佐賀女子クラブ<br>HCC     | 560.0<br>560.0 | 280.0<br>280.0 | 0<br>0     | 280<br>280 | 280<br>280 | 0<br>0     | 0<br>0 | 0<br>0     | 0<br>0 | 0<br>0   | 0<br>0     | 0<br>0     | 0<br>0 | 0<br>0 | 0<br>0     | 0<br>0     | 0<br>0 | 0<br>0 | 0<br>0 | 0<br>0     | 0<br>0     | 0<br>0    | 0  |
| 89 | 天本 愛美<br>増本 聖   | 高<br>高   | 福岡常葉高校<br>福岡常葉高校   | 550.0<br>550.0 | 75.0<br>475.0  | 0<br>0     | 0<br>0     | 0<br>0     | 0<br>0     | 0<br>0 | 160<br>160 | 0<br>0 | 0<br>0   | 0<br>0     | 0<br>0     | 0<br>0 | 0<br>0 | 240<br>240 | 240<br>240 | 0<br>0 | 0<br>0 | 0<br>0 | 0<br>0     | 0<br>0     | 150<br>75 | 75 |
| 90 | 松尾 旭<br>野崎 恵美   | 一般<br>一般 | Be-Freeez<br>サタナイ  | 540.0<br>540.0 | 0.0<br>540.0   | 0<br>0     | 0<br>0     | 0<br>220   | 0<br>220   | 0<br>0 | 0<br>0     | 0<br>0 | 0<br>0   | 0<br>0     | 0<br>0     | 0<br>0 | 0<br>0 | 0<br>0     | 0<br>0     | 0<br>0 | 0<br>0 | 0<br>0 | 0<br>0     | 0<br>0     | 0<br>0    | 0  |
| 90 | 津野 有紀<br>福沢 美沙  | 大<br>大   | 福岡大学<br>福岡大学       | 540.0<br>540.0 | 0.0<br>540.0   | 0<br>0     | 0<br>0     | 0<br>400   | 0<br>400   | 0<br>0 | 0<br>0     | 0<br>0 | 0<br>0   | 0<br>0     | 0<br>0     | 0<br>0 | 0<br>0 | 0<br>0     | 0<br>0     | 0<br>0 | 0<br>0 | 0<br>0 | 0<br>0     | 0<br>0     | 0<br>0    | 0  |
| 92 | 川口 優妃<br>藤叶 依子  | 高<br>高   | 東海第五高校<br>東海第五高校   | 525.0<br>525.0 | 0.0<br>525.0   | 0<br>0     | 0<br>0     | 0<br>0     | 0<br>0     | 0<br>0 | 160<br>160 | 0<br>0 | 0<br>0   | 0<br>0     | 0<br>0     | 0<br>0 | 0<br>0 | 240<br>240 | 240<br>240 | 0<br>0 | 0<br>0 | 0<br>0 | 100<br>50  | 150<br>75  | 75        |    |

|     |        |    |          |       |       |   |   |   |     |     |   |     |     |   |   |   |   |   |   |     |     |     |
|-----|--------|----|----------|-------|-------|---|---|---|-----|-----|---|-----|-----|---|---|---|---|---|---|-----|-----|-----|
| 93  | 櫻山 希実子 | 高  | 自由ヶ丘高校   | 520.0 | 260.0 | 0 | 0 | 0 | 0   | 0   | 0 | 0   | 0   | 0 | 0 | 0 | 0 | 0 | 0 | 240 | 120 |     |
|     | 岩尾 美咲  | 高  | 自由ヶ丘高校   | 520.0 | 260.0 | 0 | 0 | 0 | 0   | 0   | 0 | 0   | 0   | 0 | 0 | 0 | 0 | 0 | 0 | 240 | 120 |     |
| 93  | 海谷 真帆  | 高  | 久留米学園高校  | 520.0 | 220.0 | 0 | 0 | 0 | 220 | 0   | 0 | 0   | 0   | 0 | 0 | 0 | 0 | 0 | 0 | 0   | 0   |     |
|     | 柴田 結花  | 高  | 久留米学園高校  | 520.0 | 300.0 | 0 | 0 | 0 | 220 | 0   | 0 | 0   | 0   | 0 | 0 | 0 | 0 | 0 | 0 | 160 | 80  |     |
| 95  | 中村 麻裕  | 大  | 九州国際大学   | 510.0 | 300.0 | 0 | 0 | 0 | 0   | 0   | 0 | 0   | 0   | 0 | 0 | 0 | 0 | 0 | 0 | 600 | 300 |     |
|     | 松岡 英美  | 大  | 早稲田大学    | 510.0 | 210.0 | 0 | 0 | 0 | 0   | 0   | 0 | 0   | 0   | 0 | 0 | 0 | 0 | 0 | 0 | 0   | 420 | 210 |
| 95  | 松田 美穂  | 一般 | NPO法人トリス | 510.0 | 255.0 | 0 | 0 | 0 | 0   | 0   | 0 | 0   | 0   | 0 | 0 | 0 | 0 | 0 | 0 | 0   | 510 | 255 |
|     | 谷口 智美  | 一般 | 住吉クラブ    | 510.0 | 255.0 | 0 | 0 | 0 | 0   | 0   | 0 | 0   | 0   | 0 | 0 | 0 | 0 | 0 | 0 | 0   | 510 | 255 |
| 97  | 里見 明日香 | 大  | 日本体育大学   | 505.0 | 230.0 | 0 | 0 | 0 | 0   | 0   | 0 | 0   | 0   | 0 | 0 | 0 | 0 | 0 | 0 | 0   | 240 | 120 |
|     | 大野 瞳   | 高  | 九国大付属高校  | 505.0 | 275.0 | 0 | 0 | 0 | 0   | 0   | 0 | 0   | 0   | 0 | 0 | 0 | 0 | 0 | 0 | 0   | 220 | 110 |
| 98  | 藤吉 郁実  | 大  | 久留米大学    | 500.0 | 140.0 | 0 | 0 | 0 | 0   | 0   | 0 | 0   | 0   | 0 | 0 | 0 | 0 | 0 | 0 | 280 | 140 |     |
|     | 仮屋 志保  | 大  | 久留米大学    | 500.0 | 360.0 | 0 | 0 | 0 | 220 | 220 | 0 | 0   | 0   | 0 | 0 | 0 | 0 | 0 | 0 | 0   | 280 | 140 |
| 99  | 高橋 知亜紀 | 大  | 九州共立大学   | 480.0 | 240.0 | 0 | 0 | 0 | 160 | 160 | 0 | 0   | 0   | 0 | 0 | 0 | 0 | 0 | 0 | 160 | 80  |     |
|     | 伊波 佳南子 | 大  | 九州共立大学   | 480.0 | 240.0 | 0 | 0 | 0 | 160 | 160 | 0 | 0   | 0   | 0 | 0 | 0 | 0 | 0 | 0 | 160 | 80  |     |
| 99  | 坪根 愛梨  | 高  | 小倉西高校    | 480.0 | 240.0 | 0 | 0 | 0 | 0   | 0   | 0 | 240 | 240 | 0 | 0 | 0 | 0 | 0 | 0 | 0   | 0   |     |
|     | 星野 千優  | 高  | 小倉西高校    | 480.0 | 240.0 | 0 | 0 | 0 | 0   | 0   | 0 | 240 | 240 | 0 | 0 | 0 | 0 | 0 | 0 | 0   | 0   |     |
| 101 | 小早川 光  | 高  | 東海大第五高校  | 470.0 | 155.0 | 0 | 0 | 0 | 0   | 0   | 0 | 0   | 0   | 0 | 0 | 0 | 0 | 0 | 0 | 0   | 160 | 80  |
|     | 石松 朋   | 高  | 東海大第五高校  | 470.0 | 315.0 | 0 | 0 | 0 | 160 | 160 | 0 | 0   | 0   | 0 | 0 | 0 | 0 | 0 | 0 | 0   | 160 | 80  |
| 101 | 神之菌 摩耶 | 大  | 西南学院大学   | 470.0 | 320.0 | 0 | 0 | 0 | 220 | 220 | 0 | 0   | 0   | 0 | 0 | 0 | 0 | 0 | 0 | 100 | 50  |     |
|     | 高橋 梢   | 大  | 西南学院大学   | 470.0 | 150.0 | 0 | 0 | 0 | 100 | 100 | 0 | 0   | 0   | 0 | 0 | 0 | 0 | 0 | 0 | 100 | 50  |     |

福岡県内ランキング表

女子シングルス

| 順位 | 氏名     | 所属       | 総得点    | 平成26年度  |         |         |         |         |        | 平成25年度 |        |        |        |        |        |        |        |     |     |     |     |     |
|----|--------|----------|--------|---------|---------|---------|---------|---------|--------|--------|--------|--------|--------|--------|--------|--------|--------|-----|-----|-----|-----|-----|
|    |        |          |        | 大会名     | 大会所属    | 所属大会    | 国体県予選会  | 県総合大会   | 大会所属   | 所属大会   | 国体県予選会 | 県総合大会  | 大会所属   | 所属大会   |        |        |        |     |     |     |     |     |
|    |        |          | 得点/配分率 | 得点 100% | 得点 100% | 得点 100% | 得点 100% | 得点 100% | 得点 50% | 得点 50% | 得点 50% | 得点 50% | 得点 50% | 得点 50% | 得点 50% | 得点 50% | 得点 50% |     |     |     |     |     |
| 1  | 石橋 舞   | 九国大付属高校  | 2030.0 | 高       | 900     | 0       | 0       | 0       | 340    | 340    | 0      | 510    | 510    | 700    | 350    | 0      | 220    | 110 | 0   | 240 | 120 |     |
| 2  | 松本 茜   | 九国大付属高校  | 1375.0 | 高       | 700     | 0       | 0       | 0       | 220    | 220    | 0      | 0      | 0      | 600    | 300    | 0      | 160    | 80  | 0   | 150 | 75  |     |
| 3  | 重田 美空  | 九国大付属高校  | 1265.0 | 高       | 500     | 0       | 0       | 0       | 160    | 160    | 0      | 330    | 330    | 400    | 200    | 0      | 0      | 0   | 0   | 150 | 75  |     |
| 4  | 喜岡 奈美  | 九国大付属高校  | 1200.0 | 高       | 500     | 0       | 0       | 0       | 280    | 280    | 0      | 420    | 420    | 0      | 0      | 0      | 0      | 0   | 0   | 0   | 0   |     |
| 5  | 松山 奈未  | 九国大付属高校  | 1195.0 | 高       | 0       | 0       | 0       | 0       | 280    | 280    | 0      | 600    | 600    | 300    | 150    | 0      | 0      | 0   | 0   | 330 | 165 |     |
| 6  | 櫻本 絢子  | YONEX    | 1055.0 | 一般      | 0       | 0       | 0       | 0       | 0      | 0      | 0      | 600    | 600    | 0      | 0      | 0      | 0      | 400 | 200 | 0   | 510 | 255 |
| 7  | 野田 千遥  | 福岡常葉高校   | 1035.0 | 高       | 0       | 0       | 0       | 0       | 400    | 400    | 0      | 420    | 420    | 0      | 0      | 0      | 0      | 280 | 140 | 0   | 150 | 75  |
| 8  | 中村 麻祐  | 九州国際大学   | 990.0  | 大       | 0       | 0       | 0       | 0       | 0      | 0      | 0      | 690    | 690    | 0      | 0      | 0      | 0      | 0   | 600 | 300 | 0   | 0   |
| 9  | 吉永 萌夏  | 山門高校     | 810.0  | 高       | 0       | 0       | 0       | 0       | 220    | 220    | 0      | 240    | 240    | 300    | 150    | 0      | 160    | 80  | 0   | 240 | 120 |     |
| 10 | 遠山 きよら | 九国大付属高校  | 775.0  | 高       | 400     | 400     | 0       | 0       | 100    | 100    | 0      | 0      | 0      | 0      | 0      | 0      | 220    | 110 | 0   | 330 | 165 |     |
| 11 | 縄田 佳子  | 九国大付属高校  | 730.0  | 高       | 400     | 400     | 0       | 0       | 0      | 0      | 0      | 330    | 330    | 0      | 0      | 0      | 0      | 0   | 0   | 0   | 0   | 0   |
| 12 | 堂山 美羽  | 折尾高校     | 710.0  | 高       | 0       | 0       | 0       | 0       | 220    | 220    | 0      | 240    | 240    | 500    | 250    | 0      | 0      | 0   | 0   | 0   | 0   | 0   |
| 12 | 古賀 みやこ | 福岡常葉高校   | 710.0  | 大       | 0       | 0       | 0       | 0       | 160    | 160    | 0      | 510    | 510    | 0      | 0      | 0      | 160    | 80  | 0   | 240 | 120 |     |
| 14 | 大森 美里  | 九国大付属高校  | 700.0  | 高       | 300     | 300     | 0       | 0       | 0      | 0      | 0      | 240    | 240    | 0      | 0      | 0      | 0      | 0   | 0   | 0   | 0   | 0   |
| 15 | 中野 愛美  | 九国大付属高校  | 650.0  | 高       | 0       | 0       | 0       | 0       | 0      | 0      | 0      | 330    | 330    | 400    | 200    | 0      | 0      | 0   | 0   | 240 | 120 |     |
| 15 | 田島 優乃華 | 九国大付属高校  | 650.0  | 高       | 400     | 400     | 0       | 0       | 0      | 0      | 0      | 0      | 0      | 500    | 250    | 0      | 0      | 0   | 0   | 0   | 0   | 0   |
| 17 | 東野 希美  | 福岡大学     | 600.0  | 大       | 0       | 0       | 0       | 0       | 400    | 400    | 0      | 0      | 0      | 0      | 0      | 0      | 400    | 200 | 0   | 0   | 0   | 0   |
| 18 | 服部 ありさ | 九州国際大学   | 590.0  | 大       | 0       | 0       | 0       | 0       | 0      | 0      | 0      | 510    | 510    | 0      | 0      | 0      | 160    | 80  | 0   | 0   | 0   | 0   |
| 19 | 松岡 真耶  | 九国大付属中学校 | 540.0  | 高       | 300     | 300     | 0       | 0       | 0      | 0      | 0      | 240    | 240    | 0      | 0      | 0      | 0      | 0   | 0   | 0   | 0   | 0   |
| 20 | 中村 菜由子 | 福岡常葉高校   | 525.0  | 高       | 0       | 0       | 0       | 0       | 220    | 220    | 0      | 0      | 0      | 0      | 0      | 0      | 280    | 140 | 0   | 330 | 165 |     |
| 21 | 目野 遥菜  | 福岡常葉高校   | 510.0  | 高       | 0       | 0       | 0       | 0       | 160    | 160    | 0      | 240    | 240    | 0      | 0      | 0      | 160    | 80  | 0   | 60  | 30  |     |
| 22 | 松岡 英美  | 早稲田大学    | 470.0  | 大       | 0       | 0       | 0       | 0       | 0      | 0      | 0      | 0      | 0      | 0      | 0      | 0      | 340    | 170 | 0   | 600 | 300 |     |
| 23 | 若林 杏佳  | 九国大付属高校  | 465.0  | 高       | 0       | 0       | 0       | 0       | 0      | 0      | 0      | 240    | 240    | 300    | 150    | 0      | 0      | 0   | 0   | 150 | 75  |     |
| 23 | 川口 舞   | 九州大学     | 465.0  | 大       | 0       | 0       | 0       | 0       | 280    | 280    | 0      | 0      | 0      | 0      | 0      | 0      | 220    | 110 | 0   | 150 | 75  |     |
| 25 | 宮原 美樹  | 九国大付属高校  | 460.0  | 高       | 400     | 400     | 0       | 0       | 0      | 0      | 0      | 60     | 60     | 0      | 0      | 0      | 0      | 0   | 0   | 0   | 0   | 0   |
| 26 | 平野 紗妃  | 九国大付属高校  | 450.0  | 高       | 300     | 300     | 0       | 0       | 0      | 0      | 0      | 150    | 150    | 0      | 0      | 0      | 0      | 0   | 0   | 0   | 0   | 0   |
| 26 | 大野 琴乃  | 折尾高校     | 450.0  | 高       | 300     | 300     | 0       | 0       | 0      | 0      | 0      | 150    | 150    | 0      | 0      | 0      | 0      | 0   | 0   | 0   | 0   | 0   |
| 28 | 藤木 沙耶  | 福岡常葉高校   | 435.0  | 高       | 0       | 0       | 0       | 0       | 160    | 160    | 0      | 150    | 150    | 0      | 0      | 0      | 100    | 50  | 0   | 150 | 75  |     |
| 29 | 高原 里衣  | 西日本シティ銀行 | 420.0  | 一般      | 0       | 0       | 0       | 0       | 0      | 0      | 0      | 420    | 420    | 0      | 0      | 0      | 0      | 0   | 0   | 0   | 0   | 0   |
| 30 | 村中 李江  | 九州国際大学   | 350.0  | 大       | 0       | 0       | 0       | 0       | 0      | 0      | 0      | 0      | 0      | 0      | 0      | 280    | 140    | 0   | 420 | 210 | 0   | 0   |
| 30 | 中川 詩紀  | 九州国際大学   | 350.0  | 大       | 0       | 0       | 0       | 0       | 0      | 0      | 0      | 0      | 0      | 0      | 0      | 280    | 140    | 0   | 420 | 210 | 0   | 0   |







福岡県内ランキング表

混合ダブルス

| 順位 | 氏名     | 所属 | 総得点    | 平成26年度 |      |       |      | 平成25年度 |       |     |     |     |     |
|----|--------|----|--------|--------|------|-------|------|--------|-------|-----|-----|-----|-----|
|    |        |    |        | 総合大会   | 社会人  | 年代別大会 | 総合大会 | 社会人    | 年代別大会 |     |     |     |     |
|    |        |    |        | 得点     | 100% | 得点    | 100% | 得点     | 50%   | 得点  | 50% |     |     |
|    | 大会名    |    |        |        |      |       |      |        |       |     |     |     |     |
|    | 得点/配分率 |    |        |        |      |       |      |        |       |     |     |     |     |
| 1  | 結城 亮二  | 一般 | 4500.0 | 500    | 500  | 500   | 500  | 500    | 500   | 300 | 500 | 500 | 250 |
|    | 小田原 恵美 | 一般 | 4500.0 | 500    | 500  | 400   | 500  | 500    | 500   | 300 | 500 | 500 | 250 |
| 2  | 古賀 久臣  | 一般 | 2900.0 | 0      | 0    | 400   | 600  | 300    | 0     | 0   | 0   | 0   | 0   |
|    | 小田原 恵美 | 一般 | 2900.0 | 500    | 500  | 400   | 500  | 250    | 600   | 300 | 500 | 250 | 250 |
| 3  | 結城 亮二  | 一般 | 2800.0 | 500    | 500  | 500   | 500  | 250    | 500   | 300 | 500 | 250 | 250 |
|    | 大久保 悠華 | 一般 | 2800.0 | 0      | 0    | 500   | 500  | 0      | 600   | 0   | 500 | 0   | 0   |
| 4  | 菊池 洋平  | 一般 | 2300.0 | 0      | 0    | 400   | 300  | 150    | 400   | 200 | 400 | 200 | 200 |
|    | 佐和 紗月  | 一般 | 2300.0 | 400    | 400  | 400   | 300  | 150    | 400   | 200 | 400 | 200 | 200 |
| 4  | 五島 雄一郎 | 一般 | 2300.0 | 700    | 700  | 0     | 0    | 0      | 400   | 200 | 700 | 350 | 350 |
|    | 鈴木 智子  | 一般 | 2300.0 | 700    | 700  | 0     | 0    | 0      | 400   | 0   | 700 | 350 | 350 |
| 6  | 近藤 早寿  | 一般 | 1900.0 | 0      | 700  | 700   | 0    | 250    | 500   | 0   | 0   | 0   | 0   |
|    | 近藤 愛理  | 一般 | 1900.0 | 0      | 700  | 700   | 0    | 250    | 500   | 0   | 0   | 0   | 0   |
| 7  | 佐和 浩幸  | 一般 | 1750.0 | 400    | 400  | 0     | 0    | 0      | 0     | 0   | 0   | 0   | 0   |
|    | 佐和 紗月  | 一般 | 1750.0 | 400    | 400  | 400   | 300  | 150    | 400   | 200 | 400 | 200 | 200 |
| 7  | 有田 雄紀  | 一般 | 1750.0 | 0      | 0    | 700   | 700  | 350    | 0     | 0   | 0   | 0   | 0   |
|    | 山本 貴子  | 一般 | 1750.0 | 0      | 0    | 700   | 700  | 0      | 400   | 0   | 400 | 0   | 0   |
| 9  | 酒見 昌平  | 一般 | 1700.0 | 0      | 600  | 600   | 0    | 0      | 0     | 0   | 0   | 500 | 250 |
|    | 古賀 さやみ | 一般 | 1700.0 | 0      | 600  | 600   | 0    | 0      | 0     | 0   | 0   | 500 | 250 |
| 10 | 原田 和憲  | 一般 | 1600.0 | 600    | 600  | 0     | 400  | 200    | 0     | 0   | 0   | 0   | 0   |
|    | 深村 奈津子 | 一般 | 1600.0 | 600    | 600  | 0     | 400  | 200    | 0     | 0   | 0   | 0   | 0   |
| 10 | 野崎 勉   | 一般 | 1600.0 | 0      | 600  | 600   | 0    | 0      | 0     | 0   | 400 | 200 | 200 |
|    | 原 智美   | 一般 | 1600.0 | 0      | 600  | 600   | 0    | 0      | 0     | 0   | 400 | 200 | 200 |
| 10 | 平山 貴祥  | 一般 | 1600.0 | 0      | 0    | 500   | 500  | 0      | 500   | 250 | 400 | 200 | 200 |
|    | 松尾 香菜  | 一般 | 1600.0 | 0      | 0    | 500   | 500  | 0      | 500   | 0   | 300 | 150 | 150 |
| 13 | 五島 雄一郎 | 一般 | 1450.0 | 700    | 700  | 0     | 0    | 0      | 400   | 200 | 700 | 350 | 350 |
|    | 五島 由乃  | 一般 | 1450.0 | 0      | 0    | 0     | 0    | 0      | 400   | 200 | 700 | 350 | 350 |
| 14 | 有田 雄紀  | 一般 | 1400.0 | 0      | 0    | 700   | 700  | 350    | 0     | 0   | 0   | 0   | 0   |
|    | 高原 里衣  | 一般 | 1400.0 | 0      | 0    | 0     | 700  | 350    | 0     | 0   | 0   | 0   | 0   |
| 14 | 有田 友紀  | 一般 | 1400.0 | 0      | 500  | 500   | 0    | 0      | 0     | 0   | 400 | 200 | 200 |
|    | 渡辺 有紀  | 一般 | 1400.0 | 0      | 500  | 500   | 0    | 0      | 0     | 0   | 400 | 200 | 200 |
| 16 | 平山 貴祥  | 一般 | 1200.0 | 0      | 0    | 500   | 500  | 0      | 500   | 250 | 400 | 200 | 200 |
|    | 大坪 真奈美 | 一般 | 1200.0 | 0      | 0    | 0     | 0    | 0      | 500   | 250 | 400 | 200 | 200 |
| 16 | 松本 久雄  | 一般 | 1200.0 | 400    | 400  | 0     | 400  | 200    | 0     | 0   | 0   | 0   | 0   |
|    | 伊関 優羽  | 大  | 1200.0 | 400    | 400  | 0     | 400  | 200    | 0     | 0   | 0   | 0   | 0   |

|    |        |           |    |       |     |     |  |     |     |     |     |     |     |     |     |     |     |
|----|--------|-----------|----|-------|-----|-----|--|-----|-----|-----|-----|-----|-----|-----|-----|-----|-----|
| 16 | 斉藤 篤史  | 東海大第五高校職員 | 一般 | 600.0 |     |     |  | 0   | 400 | 400 |     |     | 0   | 400 | 200 |     | 0   |
|    | 廣本 美秀  | 城の原クラブ    | 一般 | 600.0 |     |     |  | 0   | 400 | 400 |     |     | 0   | 400 | 200 |     | 0   |
| 16 | 西方 祐太  | Team A    | 一般 | 600.0 | 300 | 300 |  | 300 | 300 |     |     |     | 0   |     | 0   |     | 0   |
|    | 松尾 知佳  | Yeom A    | 一般 | 600.0 | 300 | 300 |  | 300 | 300 |     |     |     | 0   |     | 0   |     | 0   |
| 20 | 平山 貴祥  | チームアンバランス | 一般 | 950.0 |     |     |  | 0   |     | 500 | 500 |     | 0   | 500 | 250 | 400 | 200 |
|    | 藤吉 郁美  | 久留米大学     | 大  | 200.0 |     |     |  | 0   |     |     |     |     | 0   |     | 0   | 400 | 200 |
| 20 | 中田 祐樹  | BML       | 一般 | 300.0 |     |     |  | 0   | 300 | 300 |     |     | 0   |     | 0   |     | 0   |
|    | 水篠 慶子  | パビグラフアテ   | 一般 | 850.0 | 0   | 300 |  | 0   | 300 | 300 | 400 | 400 | 0   | 300 | 150 |     | 0   |
| 22 | 成相 圭   | パドグラフアテ   | 一般 | 550.0 | 0   |     |  | 0   |     | 400 | 400 |     | 0   | 300 | 150 |     | 0   |
|    | 水篠 慶子  | パドグラフアテ   | 一般 | 550.0 | 0   |     |  | 0   |     | 400 | 400 |     | 0   | 300 | 150 |     | 0   |
| 22 | 大石 裕也  | チームアンバランス | 一般 | 450.0 | 0   |     |  | 0   | 300 | 300 |     |     | 0   |     | 0   | 300 | 150 |
|    | 松尾 香菜  | チームアンバランス | 一般 | 650.0 | 0   |     |  | 0   | 500 | 500 |     |     | 0   |     | 0   | 300 | 150 |
| 24 | 原田 和憲  | トヨタ自動車九州  | 一般 | 800.0 | 600 | 600 |  | 600 |     |     |     |     | 0   | 400 | 0   |     | 0   |
|    | 大坪 真奈美 | チームアンバランス | 一般 | 250.0 | 0   |     |  | 0   |     |     |     |     | 0   | 500 | 250 |     | 0   |
| 25 | 田村 隆志  | 久留米大職員    | 一般 | 350.0 | 0   |     |  | 0   |     |     |     |     | 0   | 700 | 350 |     | 0   |
|    | 原口 優希  | 春日クラブ     | 一般 | 650.0 | 0   |     |  | 0   |     |     |     |     | 0   | 700 | 350 | 600 | 300 |
| 25 | 古賀 久臣  | 能古中学校教員   | 一般 | 700.0 | 0   |     |  | 0   |     | 400 | 400 | 600 | 300 |     | 0   |     | 0   |
|    | 赤尾 美代  | ヨネックス     | 一般 | 300.0 | 0   |     |  | 0   |     |     |     | 600 | 300 |     | 0   |     | 0   |
| 25 | 諸隈 力   | P.O.M     | 一般 | 500.0 | 500 | 500 |  | 500 |     |     |     |     | 0   |     | 0   |     | 0   |
|    | 有田 貴子  | Stay Gold | 一般 | 500.0 | 500 | 500 |  | 500 |     |     |     |     | 0   |     | 0   |     | 0   |
| 25 | 小浦 翔大  | 福岡市役所     | 一般 | 500.0 | 0   |     |  | 0   | 500 | 500 |     |     | 0   |     | 0   |     | 0   |
|    | 清水 なつ美 | 西日本シティ銀行  | 一般 | 500.0 | 0   |     |  | 0   | 500 | 500 |     |     | 0   |     | 0   |     | 0   |
| 29 | 小澤 薫   | トヨタ自動車九州  | 一般 | 300.0 | 0   |     |  | 0   |     |     |     |     | 0   |     | 0   | 600 | 300 |
|    | 原口 優希  | 大分県       | 一般 | 650.0 | 0   |     |  | 0   |     |     |     |     | 0   |     | 350 | 600 | 300 |
| 29 | 藤森 魁   | team 医療の卵 | 一般 | 400.0 | 0   |     |  | 0   |     | 400 | 400 |     | 0   |     | 0   |     | 0   |
|    | 岩尾 美咲  | team 医療の卵 | 一般 | 550.0 | 0   |     |  | 0   |     | 400 | 400 | 300 | 150 |     | 0   |     | 0   |
| 31 | 平田 紘一  | 三瀬BC      | 一般 | 150.0 | 0   |     |  | 0   |     |     |     |     | 0   |     | 0   | 300 | 150 |
|    | 松尾 香菜  | チームアンバランス | 一般 | 650.0 | 0   |     |  | 0   | 500 | 500 |     |     | 0   |     | 0   | 300 | 150 |
| 31 | 豊田 翔司  | 北九州市役所    | 一般 | 400.0 | 400 | 400 |  | 400 |     |     |     |     | 0   |     | 0   |     | 0   |
|    | 堂山 美羽  | 折尾高校      | 幸  | 400.0 | 400 | 400 |  | 400 |     |     |     |     | 0   |     | 0   |     | 0   |
| 31 | 小松 大樹  | Be-Frees  | 一般 | 400.0 | 400 | 400 |  | 400 |     |     |     |     | 0   |     | 0   |     | 0   |
|    | 野田 千遙  | 福岡常葉高校    | 高  | 400.0 | 400 | 400 |  | 400 |     |     |     |     | 0   |     | 0   |     | 0   |
| 31 | 森上 健太  | クラブローバー   | 一般 | 400.0 | 0   |     |  | 0   | 400 | 400 |     |     | 0   |     | 0   |     | 0   |
|    | 藤井 詩穂  | 佐賀女子クラブ   | 一般 | 400.0 | 0   |     |  | 0   | 400 | 400 |     |     | 0   |     | 0   |     | 0   |
| 35 | 東 頼孝   | 金丸クラブ     | 一般 | 300.0 | 0   |     |  | 0   |     | 300 | 300 |     | 0   |     | 0   |     | 0   |
|    | 村岡 玲奈  | チームアンバランス | 一般 | 450.0 | 0   |     |  | 0   | 300 | 300 |     |     | 0   |     | 0   | 300 | 150 |
| 36 | 柳 祥太郎  | 新日鐵住金     | 一般 | 150.0 | 0   |     |  | 0   |     |     |     |     | 0   | 300 | 0   |     | 0   |
|    | 岩尾 美咲  | 自由ヶ丘高校    | 高  | 550.0 | 0   |     |  | 0   |     | 400 | 400 | 300 | 150 |     | 0   |     | 0   |
| 37 | 大石 裕也  | チームアンバランス | 一般 | 450.0 | 0   |     |  | 0   | 300 | 300 |     |     | 0   |     | 0   | 300 | 150 |
|    | 田中 香織  | 佐賀県       | 一般 | 150.0 | 0   |     |  | 0   |     |     |     |     | 0   |     | 0   | 300 | 150 |

|    |        |    |             |       |       |     |   |     |   |   |     |   |     |     |     |     |     |
|----|--------|----|-------------|-------|-------|-----|---|-----|---|---|-----|---|-----|-----|-----|-----|-----|
| 37 | 中村 竜也  | 一般 | セビア         | 600.0 | 150.0 |     | 0 | 0   | 0 | 0 | 0   | 0 | 0   | 0   | 300 | 300 | 150 |
|    | 村岡 玲奈  | 一般 | チームアソシエーション | 600.0 | 450.0 |     | 0 | 0   | 0 | 0 | 0   | 0 | 0   | 0   | 300 | 300 | 150 |
| 37 | 吉本 貴   | 一般 | 運動具屋        | 600.0 | 300.0 | 300 | 0 | 0   | 0 | 0 | 0   | 0 | 0   | 0   | 0   | 0   | 0   |
|    | 津中 裕葵  | 一般 | シヤトルハウス     | 600.0 | 300.0 | 300 | 0 | 0   | 0 | 0 | 0   | 0 | 0   | 0   | 0   | 0   | 0   |
| 37 | 浅野 大樹  | 一般 | シヤトルハウス     | 600.0 | 300.0 | 300 | 0 | 0   | 0 | 0 | 0   | 0 | 0   | 0   | 0   | 0   | 0   |
|    | 木下 章子  | 一般 | シヤトルハウス     | 600.0 | 300.0 | 300 | 0 | 0   | 0 | 0 | 0   | 0 | 0   | 0   | 0   | 0   | 0   |
| 37 | 大石 裕也  | 一般 | 羽遊人         | 600.0 | 300.0 | 0   | 0 | 0   | 0 | 0 | 300 | 0 | 0   | 0   | 0   | 0   | 0   |
|    | 和久田 愛美 | 一般 | 羽遊人         | 600.0 | 300.0 | 0   | 0 | 0   | 0 | 0 | 300 | 0 | 0   | 0   | 0   | 0   | 0   |
| 37 | 大坪 貴志  | 一般 | 金丸クラブ       | 600.0 | 300.0 | 0   | 0 | 0   | 0 | 0 | 300 | 0 | 0   | 0   | 0   | 0   | 0   |
|    | 橋本 奈津希 | 一般 | チームアソシエーション | 600.0 | 300.0 | 0   | 0 | 0   | 0 | 0 | 300 | 0 | 0   | 0   | 0   | 0   | 0   |
| 37 | 宮井 尚太郎 | 一般 | team 医療の卵   | 600.0 | 300.0 | 0   | 0 | 0   | 0 | 0 | 300 | 0 | 0   | 0   | 0   | 0   | 0   |
|    | 手島 菜々恵 | 一般 | team 医療の卵   | 600.0 | 300.0 | 0   | 0 | 0   | 0 | 0 | 300 | 0 | 0   | 0   | 0   | 0   | 0   |
| 37 | 中務 啓太  | 一般 | Stay Gold   | 600.0 | 300.0 | 0   | 0 | 300 | 0 | 0 | 0   | 0 | 0   | 0   | 0   | 0   | 0   |
|    | 川谷 祥子  | 一般 | Stay Gold   | 600.0 | 300.0 | 0   | 0 | 300 | 0 | 0 | 0   | 0 | 0   | 0   | 0   | 0   | 0   |
| 45 | 峰 浩志   | 一般 | バドミントンファイティ | 500.0 | 250.0 | 0   | 0 | 0   | 0 | 0 | 0   | 0 | 500 | 250 | 0   | 0   | 0   |
|    | 古賀 さやみ | 一般 | Stay Gold   | 500.0 | 250.0 | 0   | 0 | 0   | 0 | 0 | 0   | 0 | 0   | 0   | 0   | 500 | 250 |
| 45 | 峰 浩志   | 一般 | バドミントンファイティ | 500.0 | 250.0 | 0   | 0 | 0   | 0 | 0 | 0   | 0 | 0   | 500 | 250 | 0   | 0   |
|    | 山田 雅子  | 一般 | ベスト電器 佐賀    | 500.0 | 250.0 | 0   | 0 | 0   | 0 | 0 | 0   | 0 | 0   | 500 | 250 | 0   | 0   |
| 47 | 寺脇 慎吾  | 大  | 同志社大学       | 400.0 | 200.0 | 0   | 0 | 0   | 0 | 0 | 0   | 0 | 0   | 400 | 200 | 0   | 0   |
|    | 西尾 千空  | 高  | 九国大付属高校     | 400.0 | 200.0 | 0   | 0 | 0   | 0 | 0 | 0   | 0 | 0   | 400 | 200 | 0   | 0   |
| 47 | 松本 剛   | 一般 | 西港自動車学校     | 400.0 | 200.0 | 0   | 0 | 0   | 0 | 0 | 0   | 0 | 0   | 400 | 200 | 0   | 0   |
|    | 中川 詩紀  | 大  | 九州国際大学      | 400.0 | 200.0 | 0   | 0 | 0   | 0 | 0 | 0   | 0 | 0   | 400 | 200 | 0   | 0   |
| 47 | 白石 遼   | 一般 | 新日鐵住金       | 400.0 | 200.0 | 0   | 0 | 0   | 0 | 0 | 0   | 0 | 0   | 0   | 400 | 200 | 0   |
|    | 白石 葉月  | 一般 | ピーハイブ       | 400.0 | 200.0 | 0   | 0 | 0   | 0 | 0 | 0   | 0 | 0   | 400 | 200 | 0   | 0   |
| 47 | 清田 英司  | 一般 | TEAM ACT    | 400.0 | 200.0 | 0   | 0 | 0   | 0 | 0 | 200 | 0 | 0   | 0   | 0   | 0   | 0   |
|    | 大鷲 愛子  | 一般 | TEAM Wing   | 400.0 | 200.0 | 0   | 0 | 0   | 0 | 0 | 200 | 0 | 0   | 0   | 0   | 0   | 0   |
| 47 | 深田 桂介  | 一般 | 香椎浜クラブ      | 400.0 | 200.0 | 0   | 0 | 0   | 0 | 0 | 200 | 0 | 0   | 0   | 0   | 0   | 0   |
|    | 松永 百合香 | 一般 | 香椎浜クラブ      | 400.0 | 200.0 | 0   | 0 | 0   | 0 | 0 | 200 | 0 | 0   | 0   | 0   | 0   | 0   |
| 52 | 脇坂 達也  | 一般 | LIEN        | 200.0 | 100.0 | 0   | 0 | 0   | 0 | 0 | 0   | 0 | 0   | 0   | 0   | 200 | 100 |
|    | 小楠 桐恵  | 一般 | LIEN        | 200.0 | 100.0 | 0   | 0 | 0   | 0 | 0 | 0   | 0 | 0   | 0   | 0   | 200 | 100 |
| 52 | 笹瀨 崇志  | 一般 | 日佐クラブ       | 200.0 | 100.0 | 0   | 0 | 0   | 0 | 0 | 0   | 0 | 0   | 0   | 0   | 200 | 100 |
|    | 笹瀨 麻美  | 一般 | 老司クラブ       | 200.0 | 100.0 | 0   | 0 | 0   | 0 | 0 | 0   | 0 | 0   | 0   | 0   | 200 | 100 |
| 52 | 白石 祐己  | 一般 | LIEN        | 200.0 | 100.0 | 0   | 0 | 0   | 0 | 0 | 0   | 0 | 0   | 0   | 0   | 200 | 100 |
|    | 米倉 あづ美 | 一般 | LIEN        | 200.0 | 100.0 | 0   | 0 | 0   | 0 | 0 | 0   | 0 | 0   | 0   | 0   | 200 | 100 |
| 52 | 藤田 祥平  | 一般 | LIEN        | 200.0 | 100.0 | 0   | 0 | 0   | 0 | 0 | 0   | 0 | 0   | 0   | 0   | 200 | 100 |
|    | 福田 香奈  | 一般 | LIEN        | 200.0 | 100.0 | 0   | 0 | 0   | 0 | 0 | 0   | 0 | 0   | 0   | 0   | 200 | 100 |

# 規 約

## 第1章 総則

(名称)

第1条 この会は、福岡県バドミントン協会(以下「本会」という。)といい、外国に対しては、The Fukuoka Badminton Association (略称 F. B. A.)という。

(事務所)

第2条 本会は、事務所を福岡市に置く。

## 第2章 目的及び事業

(目的)

第3条 本会は、福岡県内におけるバドミントン界を統括し、代表する団体としてバドミントンを振興し、その健全な普及発達を図ることを目的とする。

(事業)

第4条 本会は、前条の目的を達成するために次の事業を行う。

- (1) バドミントンに関する調査、研究
- (2) バドミントンに関する講習会・講演会・研究会等の開催
- (3) バドミントン選手権大会その他の競技会の開催
- (4) バドミントンに関する刊行物の発行並びに斡旋
- (5) バドミンントンの競技力の強化
- (6) その他この会の目的達成に必要な事項

## 第3章 加盟団体及び会員登録

(加盟団体)

第5条 次に掲げる団体で、本会の趣旨に賛同するものは理事会及び評議員会において理事現在数及び評議員現在数のそれぞれ3分の2以上の賛同を得て、加盟団体となることができる。

- (1) 福岡県内各市郡を代表するバドミントン競技団体
- (2) 全県的に組織されたバドミントン競技団体

(資格の喪失)

第6条 本会の加盟団体は、次の事由によってその資格を喪失する。

- (1) 脱退
- (2) 団体の解散
- (3) 除名

(脱退)

第7条 本会の加盟団体が脱退しようとするときは、その事由を付した脱退届を提出し、理事会の同意を得なければならない。

(除名)

第8条 本会の加盟団体が、次の各号のいずれかに該当するときは、理事会及び評議員会の議決を経て、会長が除名することができる。

- (1) 本会の加盟団体としての義務に違反したとき。
- (2) 本会の名誉を傷つけ、又は本会の目的に違反する行為のあったとき。

(加盟分担金)

第9条 本会の加盟団体は、本会で定める加盟分担金を毎年納入しなければならない。

(登録)

第10条 第5条第1号に定める加盟団体は、その所属会員を本会に登録しなければならない。

2 登録に関し必要な事項は別に定める。

#### 第4章 役員及び評議員

(役員)

第11条 本会に、次の役員を置く。

(1) 理事15名以上20名以内(うち会長1名、副会長若干名及び理事長1名とする。)

(2) 監事2名

(役員を選任)

第12条 理事及び監事は、評議員会において選任し、理事は互選で会長、副会長及び理事長を定める。

(理事の職務)

第13条 会長は、本会を代表し、会務を統括する。

2 副会長は会長を補佐し、会長に事故があるとき又は欠けたときは、会長が予め指名した順序により副会長がその職務を代行する。

3 理事長は、会長及び副会長を補佐し、理事会の議決に基づき業務を執行する。

4 理事長は、必要に応じ理事の中より副理事長を置くことができる。

5 理事は、理事会を組織し、本会の業務を決議し、執行する。

(監事の職務)

第14条 監事は、本会の会計を監査する。

(役員任期)

第15条 役員任期は、2年とする。但し、再任を妨げない。

2 補充又は増員により選任された役員任期は、前任者又は現任者の残任期間とする。

3 役員は、その任期満了後も後任者が就任するまで、なおその職務を行う。

(評議員の選出)

第16条 本会には、評議員を置く。

2 評議員は、加盟団体代表1名をもって、これに当てるものとする。

3 評議員が役員に就任したときは、評議員の資格を失う。この場合は、その者の属していた加盟団体から、これに代わる評議員を選出する。

(評議員の職務)

第17条 評議員は評議員会を組織し、この規約に定める事項のほか、会長が付議した事項に関して審議し、議決を行う。

#### 第5章 名誉会長、顧問及び参与

(名誉役員)

第18条 本会に、名誉会長、顧問及び参与を置くことができる。

2 名誉会長、顧問及び参与は、理事会の推薦により会長が委嘱する。

3 名誉会長及び顧問は、重要な事項について、会長の諮問に応じ、意見を述べることができる。

- 4 参与は会長の必要と認める事項について、その諮問に応じ意見を述べることができる。

## 第6章 会議

(理事会の招集等)

第19条 理事会は、必要に応じ会長が招集する。但し、理事現在数の3分の1以上から、会議に付議すべき事項を示して、理事会の招集を請求されたときは、すみやかに理事会を招集しなければならない。

- 2 理事会の議長は、会長とする。

(理事会の定足数)

第20条 理事会は、理事現在数の2分の1以上の者が出席しなければ、開会し、議決することができない。但し、当該事項につき書面をもって予め意思を表示した者は、出席者とみなす。

- 2 理事会の議事は、この規約に別段の定めがある場合を除くほか、出席理事の過半数をもって決し、可否同数のときは、議長がこれを決める。

(評議員会)

第21条 この規約に別段の定めがある場合を除くほか、本会の業務に関する重要事項で理事会において必要と認める事項の決定については、理事会は予め評議員会の同意を得なければならない。

- 2 第19条及び前条の規定は、評議員会に準用する。この場合において、これらの規定中「理事会」及び「理事」とあるのは、「評議員会」及び「評議員」と読み替えるものとする。

## 第7章 会計

(経費の支弁)

第22条 本会の経費は、次に掲げるもので支弁する。

- (1)加盟分担金 (2)登録料 (3)事業収入 (4)補助金 (5)寄付金  
(6)その他

(事業計画及び収支予算)

第23条 本会の事業計画及びこれに伴う収支予算は、毎会計年度開始前に会長が作成し、理事会及び評議員会の承認を得なければならない。

(収支決算)

第24条 本会の収支決算は、毎会計年度終了後会長が作成し、監事の意見を付け、理事会及び評議員会の承認を得なければならない。

(会計年度)

第25条 本会の会計年度は、毎年4月1日に始まり、翌年3月31日に終わる。

## 第8章 専門委員会

(専門委員会)

第26条 本会には、理事会の決議を経て専門委員会を設けることができる。

- 2 専門委員会は、第4条に掲げる事業のうち、必要な事業を行うものとする。  
3 専門委員会の委員、運営その他必要な事項は理事会で定める。



## 第9章 事務局

(事務局)

第27条 本会には、事務を処理するため事務局を置く。

## 第10章 規約の変更及び解散

(規約の変更)

第28条 この規約は、理事会および評議員会において、出席者の3分の2以上の賛成をもって決しなければ、変更できない。

(解散)

第29条 本会の解散は、理事会及び評議員会において、理事現在数及び評議員現在数のそれぞれの4分の3以上の賛成をもって決しなければならない。

(残余財産の処分)

第30条 本会の解散に伴う残余財産は、理事会及び評議員会において、理事現在数及び評議員現在数のそれぞれの4分の3以上の賛成をもって決し、本会の目的に類似の目的を有する団体に寄付するものとする。

附 則

(施行期日)

1 改正後の福岡県バドミントン協会規約(以下「規約」という。)は、平成14年1月1日から施行する。

(適用区分)

2 規約第3章の規定は、平成14年度分の加盟分担金及び会員登録から適用し、平成13年度分については、従前の例による。

(市郡の暫定措置)

3 人口、競技者が非常に少ないなどやむを得ない理由により、複数の市郡を代表するバドミントン競技団体があり、その団体が次の要件を満たしている場合は、当分の間、その団体を規約第5条第1号の団体とみなして規約第5条の規定を適用する。

(1) 代表する地域内の全ての市郡にその市郡を代表するバドミントン競技団体が存在しないこと

(2) 代表する地域内の市郡が近接していること

(規約施行時の加盟団体)

4 規約施行時の規約第5条の加盟団体は、規約施行前の理事会で確定する。

(役員任期)

5 第15条の規定に関わらず、平成18年4月1日からの役員の任期を平成19年3月13日までの1年間とする。

附 則 (平成18年規約第1号)

この規約は、平成18年3月25日から施行する。

# 専 門 委 員 会 規 程

(専門委員会の設置)

第1条 福岡県バドミントン協会(以下「本会」という。)規約第26条の規定に基づいて、専門委員会を設ける。

(専門委員会の名称及び所掌事務)

第2条 専門委員会の名称及び所掌事務は、次のとおりとする。

(1)総務委員会

- ア 総務に関すること
- イ 他の専門委員会に属しないこと

(2)競技審判委員会

- ア 競技会の開催に関すること
- イ 審判員の養成に関すること
- ウ その他本会に係る競技審判研究事業に関すること

(3)強化委員会

- ア 選手強化に関すること
- イ 指導者の養成に関すること
- ウ その他本会に係る強化指導研究事業に関すること

(委員)

第3条 専門委員会に、次の委員をおく。

- (1) 委員長 1名
- (2) 委員 若干名
- (3) 拡大委員 若干名

2 委員長及び委員は、理事のうちから理事長が理事会に諮って指名する。ただし、理事会を開催する暇がないときは、理事長が指名することができる。

3 拡大委員は、学識経験者のうちから委員長が委員会に諮って指名することができる。

(任期)

第4条 委員の任期は、本会役員に準ずる。

(委員会)

第5条 委員会は、委員長が招集してその議長となる。

2 委員の定数の半数以上の者から、会議に付議すべき事項を示して、委員会の招集の請求があつたときは、委員長は委員会を招集しなければならない。

(定足数等)

第6条 委員会は、委員の定数の半数以上の委員が出席しなければ会議を開くことができない。

2 委員会の議事は、出席委員の過半数をもって決し、可否同数のときは、議長がこれを決める。

(部会)

第7条 委員会は、委員会の決議を経て必要な部会を設けることができる。

(記録)

第8条 委員長は、会議録を作成し理事長に報告しなければならない。

附 則

この規程は、公布の日から施行する。

附 則

この規程は、平成25年4月13日から施行する。

# 理 事 選 出 規 程

第1条 理事は20名以内とし、原則として下記表の区分に基づき選出する。

| 区 分   |        | 加 盟 団 体    |      |   |      |      |      | 選出数  |     |
|---|--------|------------|------|---|------|------|------|------|-----|
| 規<br>約<br>第<br>五<br>条<br>(1)<br>の<br>団<br>体 | 市      | 政令<br>指定都市 | 2    | 福岡市   |      |      |      | 2名   |     |
|   |        |            |      | 北九州市  |      |      |      | 2名   |     |
|   | 郡      | 北九州地区      | 3    | 中間市   | 遠賀郡  | 京築地区 |      | 1名   |     |
|   |        |            |      | 筑豊地区  | 3    | 飯塚嘉麻 | 直方市  | 田川地区 |     |
|   | 協<br>会 | 福岡地区       | 9    | 筑紫野市  | 春日市  | 大野城市 | 太宰府市 | 古賀市  | 1名  |
|   |        |            |      | 宗像地区  | 那珂川町 | 糟屋郡  | 糸島市  |      |     |
|   | 筑後地区   | 8          | 大牟田市 | 久留米市  | 柳川市  | 大川市  | 小郡市  | 1名   |     |
|   |        |            | うきは市 | 朝倉市郡  | みやま市 |      |      |      |     |
| (2)<br>の<br>団<br>体                          | 連 盟 等  |            | 7    | 高等学校体育連盟<br>小学生連盟 中学校体育連盟 学生連盟<br>教職員連盟 実業団連盟 レディース連盟 |      |      |      | 2名   |     |
| 学 識 経 験 者                                   |        |            |      |   |      |      |      |      | 10名 |

但し、理事候補者が定数に満たない場合には、学識経験者をそれに充当することができる。

## 第2条 役員選考委員会の設置

改選にあたっては、選考委員会（以下「委員会」という。）を設置することとし、構成員は、評議員会出席者の中から、会長・副会長・理事長・副理事長より2名、政令指定都市より各1名、北九州・筑豊・福岡・筑後の各地区より各1名、連盟等より1名を人選する。

## 第3条 役員改選の順序

- (1) 評議員会にて委員会設置
- (2) 委員会で理事候補者の推薦
- (3) 委員会で会長・副会長・理事長を推薦
- (4) 委員会より評議員会へ答申し、承認を受ける
- (5) 委員会の解散

## 第4条 この規程の改廃は、理事会の議決を経て行うものとする。

附 則

この規程は、平成14年1月1日から施行する。

附 則

この規程は、平成15年11月15日から施行する。

附 則

この規程は、平成22年7月3日から施行する。

附 則

この規程は、平成25年3月23日から施行する。

附 則

この規程は、平成25年4月13日から施行する。

## 会 員 登 録 規 程

第1条 福岡県バドミントン協会規約(以下「規約」という。)第3章第10条第2項の規定によりこの規程を定める。

第2条 規約第5条第1号の加盟団体(以下「市郡協会」という。)に所属する者は、その住所の市郡協会を通して登録しなければならない。

第3条 登録は、所定の様式に登録料を添えて行なうこと。

第4条 登録料は、理事会の議を経て別に定める。

第5条 登録は、毎年これを更新するものとする。

第6条 登録は、同時に二つ以上の市郡協会からすることはできない。

第7条 登録者が第2条の登録事項を変更する場合は、所属する市郡協会に届け出なければならない。

2 市郡協会は、前項の届出があった場合は、ただちに本会に届け出るものとする。

第8条 第3条に定める登録書類と登録料又は前条第2項の変更届出書類が、福岡県バドミントン協会以下(「本会」という。)事務局に届けられた時をもって登録又は変更手続きを完了とする。

2 登録者のうち競技者の移籍については、当該市郡協会代表者相互の承認を要する。

3 登録者のうち日本国籍以外の国籍を有する競技者の競技会参加は、財団法人日本バドミントン協会大会運営規程第15条による。

第9条 外国人競技者とは、日本国以外の国籍を有する者をいう。但し、日本国で出生し、引き続き国内に居住している者を除く。

2 外国人競技者は、登録に際し次の書類を本会に提出して、その審査を受けなければならない。

(1)国籍保有国協会の推薦書及び同意書(但し19歳未満者を除く。)

(2)公的機関の発行する日本国入国の証明書及び6ヶ月以上日本国に居住している証明書

第10条 本会の登録者については、財団法人日本バドミントン協会の登録者に関する諸規定を準用する。

第11条 登録者が次の各号のいずれかに該当するときは、理事会の決議を経て、会長がこれを除名することができる。

(1)前条で準用する財団法人日本バドミントン協会競技者資格規程の登録者に関する違反行為があったとき。

(2)虚偽の申請があったとき。

### 附 則

1 この規程は、平成14年4月1日から施行する。

2 第2条の規定にかかわらず、市郡協会が存在しない市郡に住所を有する者は、当分の間、その居住地について本会が指定する市郡協会を通して登録をすることができる。

## 表 彰 規 程

第1条 この規定は、福岡県バドミントン協会(以下「本協会」という)の発展に顕著な功績のあった団体及び個人を表彰することを目的とする。

第2条 表彰は、次のいずれかの基準に該当するものについて行う。

- 1 本協会の育成、振興のために顕著な功績のあった団体及び個人
- 2 本協会の発展のため、関連性のある事項に顕著な功績のあるもの
- 3 その他、理事会において適当と認めたもの

第3条 被表彰者の推薦は、理事が行う。ただし、本協会事務局は、必要に応じ被表彰者を推薦することができる。

第4条 被表彰者は、理事会において審議決定する。

第5条 この規定の改廃は、理事会において決定する。

### 附 則

この規程は、平成9年3月20日から施行する。

## 表 彰 規 程 細 則

第1項 表彰規程第2条の基準によりこの規程を定める。

第2項 感謝状をあたえる基準

- 1 10年以上、本協会の育成、振興のために顕著な功績のあった団体及び個人
- 2 本協会の発展のため、関連性のある事項に顕著な功績のあるもの
- 3 会長、副会長、理事長、理事を10年以上歴任し、その功績顕著なもの
- 4 その他、理事会において適当と認めたもの

第3項 技能賞をあたえる基準

- 1 各種全日本大会において優勝した団体及び個人、またはこれに準ずる成績をおさめた団体及び個人
- 2 国際試合に日本代表として参加し、特に優秀な成績をおさめた団体及び個人

第4項 表彰は、原則として毎年1回、本協会評議員会の際に行う。

第5項 この細則の改廃は、理事会において決定する。

### 附 則

この規程は、平成9年3月20日から施行する。

# 奨励金交付要綱

## (趣旨)

第1条 この要綱は、公益財団法人日本バドミントン協会が主催する全国大会（団体戦）に、本県チームの選手として選抜され出場する個人に対し、奨励金を交付することにより、選手を激励し、もって競技力とチームワークの向上を図り、バドミントン競技の振興に寄与することを目的とする。

## (交付対象事業)

第2条 奨励金の交付対象事業は、次に掲げるものをいう。

- (1) 日本バドミントンジュニアグランプリ
- (2) 全日本中学生バドミントン選手権大会
- (3) 全国小学生バドミントン選手権大会団体戦
- (4) 全日本レディースバドミントン選手権大会都道府県対抗団体戦
- (5) 日本スポーツマスターズ

## (交付対象者)

第3条 奨励金の交付対象者は、本協会に登録している個人で、前条の各号に規定する全国大会に出場する者とする。なお、前条第4号については、第一代表の者とする。

## (奨励金)

第4条 奨励金の額は、1人につき、5千円とする。

## (交付申請)

第5条 奨励金の交付を受けようとするもの（以下「申請者」という。）は、奨励金交付申請書に参加者名簿を添えて、会長に提出するものとする。

## (代理申請)

第6条 前条の規定にかかわらず、申請者の所属する団体の代表者は代理で申請できるものとする。

## (申請書提出期限)

第7条 申請書の提出期限は、全国大会等の開催日の前までとする。

## (交付決定)

第8条 会長は、奨励金の申請があったときは、速やかに交付の可否を決定し、申請者に通知するものとする。

## (出場報告書)

第9条 奨励金の交付を受けたものは、全国大会の終了後、成績を速やかに会長に報告するものとする。

(交付決定の取消し)

第10条 会長は、交付決定者が次の各号のいずれかに該当すると認めるときは、奨励金の交付決定を取り消すことができる。

- (1) 虚偽の申請等の不正な手段により奨励金の交付を受けたとき
- (2) 第3条に規定する交付対象者の要件を満たさなかったとき
- (3) その他会長が交付することが適当でないと認めたとき

2 会長は、前項の規定により交付決定を取り消した者に、すでに奨励金を交付しているときは、奨励金の返還を求めることができる。

(補則)

第11条 この要綱に定めるもののほか必要な事項は、会長が別に定める。

第12条 この要綱の改廃は、理事会において定める。

附 則 (平成22年7月3日)

この要綱は、公布の日から施行する。

附 則

この要綱は、平成26年3月22日から施行する。



## 福岡県バドミントン協会

fbap@live.jp <http://www.u-zak.ne.jp/FBA-P>

### 【事務局】

〒814-0111 福岡市城南区茶山5-21-7佐竹養一気付

Tel/Fax 092-595-3261