

FUKUOKA

BADMINTON

ASSOCIATION



Since 1948.1.20



福岡県バドミントン協会

平成18年度
2006

- 加盟団体事務局・・・・・・・・
- 登録について・・・・・・・・
- 執行体制・・・・・・・・
- 活動方針・・・・・・・・
- 事業報告説明・・・・・・・・
- 事業報告一覧・・・・・・・・
- 表彰／知事表敬・・・
- 指導委員会 報告・・・
- 強化委員会 報告・・・
- 大会日程・・・・・・・・
- 国体選手・・・・・・・・

- 国民体育大会予選会 少年の部・・・・・・・・
- 国民体育大会予選会 成年の部・・・・・・・・
- 福岡県社会人バドミントン選手権大会・・・・・・・・
- 福岡県混合ダブルス年代別バドミントン大会・・・
- 福岡県総合バドミントン選手権大会・・・・・・・・
- 福岡県中学生選抜大会・・・・・・・・
- 福岡県小学生選抜大会・・・・・・・・
- 福岡県小学生バドミントン大会成績
- 新競技規則（ラリーポイント制）伝達講習会
- 審判講習会・・・・・・・・
- トップアスリート育成支援事業・・・
- 会長就任式典・・・・・・・・
- ランキング表・・・・・・・・

■育成プログラム

- 協会規約/理事選出規程/会員登録規程/表彰規程・表彰規程細則

福岡県バドミントン協会加盟団体事務局（会員登録窓口）

（市郡関係）

No.	団体名	事務局	郵便番号	住所	連絡先
1	北九州市バドミントン協会	服部 秀喜	807-1134	北九州市八幡西区茶屋の原4-2-11	093-617-1033
2	福岡市バドミントン協会	栗原 克志	816-0054	福岡市博多区東月隈3-1-5-106	092-503-9033
3	飯塚・嘉麻バドミントン協会	平野 清太	820-0013	飯塚市上三緒177-49	0948-23-2990
4	大牟田市バドミントン協会	植田 哲司	869-0221	熊本県玉名郡岱明町下前原1081-1	0968-72-2279
5	久留米市バドミントン連盟	小形 公一	830-0072	久留米市安武町安武本597-3	0942-26-3183
6	直方市バドミントン協会	保坂 秀則	822-0034	直方市山部405-3	0949-24-0879
7	田川地区バドミントン協会	郡谷 忠士	824-0221	みやこ町犀川山鹿70-43	0930-42-0865
8	柳川地区バドミントン協会	武松 正	832-0806	柳川市三橋町柳河897-2	0944-72-2303
9	大川市バドミントン協会	角町 猛春	831-0004	大川市榎津393	0944-87-4088
10	中間市バドミントン協会	三好 滋久	809-0031	中間市小田ヶ浦1丁目5-20	093-244-2925
11	小郡市バドミントン協会	吉光 勇治	838-0198	小郡市小郡255-1	0942-72-2111
12	筑紫野市バドミントン協会	永尾 穂積	818-0041	筑紫野市上古賀3-6-7	092-923-8192
13	春日市バドミントン協会	日野 哲翁	816-0824	春日市小倉2-9	092-575-4220
14	大野城市バドミントン連盟	長野 義詔	816-0901	大野城市乙金東1-6-8	092-503-5498
15	宗像地区バドミントン協会	元岡 鋼基	811-4183	宗像市土穴91	0940-32-0780
16	太宰府市バドミントン協会	平川 好文	818-0101	太宰府市観世音寺1-5-23-101	092-929-1522
17	糸島地区バドミントン協会	倉岡 毅	819-1131	前原市篠原704-3	
18	古賀市バドミントン協会	平野 一美	811-3114	古賀市舞の里5丁目39-4	092-942-7907
19	那珂川町バドミントン協会	井上 敬介	811-1351	福岡市南区屋形原3-44-20	092-953-2211
20	糟屋郡バドミントン協会	大石 稔	811-2126	糟屋郡宇美町障子岳南2-21-2	092-934-0579
21	遠賀郡バドミントン協会	森嶋 通之	811-4204	遠賀郡岡垣町手野935	093-282-6827
22	朝倉郡バドミントン協会	林 義祐	838-1506	朝倉郡杷木町林田1094-2	
23	うきは市バドミントン協会	出利葉 秀二	839-1404	浮羽郡浮羽町西隈ノ上630-6	09437-7-7019
24	京築地区バドミントン協会	加藤 淳仁	824-0038	行橋市西泉5-7-1	0930-22-0928

(連盟関係)

No.	団体名	事務局	郵便番号	住所	連絡先
1	福岡県レディースバドミントン連盟	小川 末子	816-0844	春日市上白水170-295	092-501-4795
2	福岡県実業団バドミントン連盟	副島 力	811-0201	福岡市東区三苫3-29-2	092-607-3043
3	福岡県教職員バドミントン連盟	日高 義治	818-0111	太宰府市三条1-19-11	
4	福岡県大学バドミントン連盟	鎌田 美咲	802-0841	北九州市小倉南区北方2丁目20-9-805	090-5735-9031
5	福岡県高体連バドミントン専門部	明神 憲一	809-0003	北九州市八幡西区浅川2-18-30-207	093-602-2248
6	福岡県中体連バドミントン専門部	木田 悦英	814-0144	福岡市城南区梅林3丁目6番1号	092-806-0041
7	福岡県小学生バドミントン連盟	服部 秀喜	807-1134	北九州市八幡西区茶屋の原4-2-11	093-617-1033

【加盟団体・登録について】

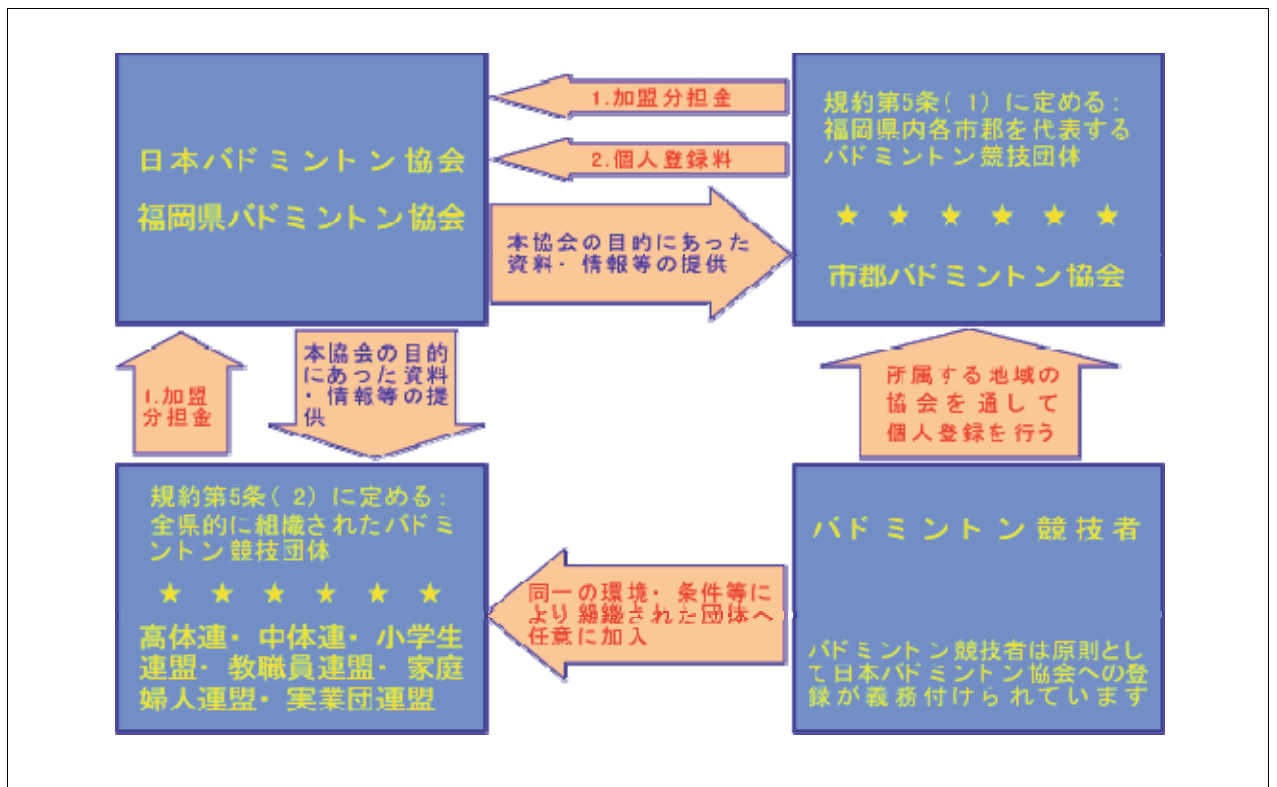

平成18年度 福岡県バドミントン協会執行体制

名誉会長	四島 司
------	------

会長	本田 正寛
----	-------

副会長	淵上 英紀
	鎗水 浩吉
	横溝 安伸

理事長	佐竹 養一
事務局	清水 尚美



本田 正寛 会長

顧問	辰市 祐昭
----	-------

監事	西本 孝
	江口 俊彦

◎は委員長、○は理事

総務委員会
◎ 小形 公一
○ 緒方 蓉子
○ 小川 末子
○ 服部 秀喜
○ 平野 清太
○ 森嶋 通之

競技審判委員会
◎ 日高 澄具
○ 坂本 哲
○ 長野 義詔
岩崎 重男
内田 紅美子
鹿毛 巖
高橋 政継
三好 滋久

選手強化委員会
◎ 有田 仁志
○ 明神 憲一
○ 八色 敬三
釜瀬 洋一
北島 義浩
木村 佳苗
高原 里衣
成富 勝彦
浜司 晃
目野 俊昭

指導委員会
◎ 田中 泰敏
○ 原田 孝敏
○ 門司 政廣
石橋 哲也
加藤 淳仁
宮崎 康彦
和田 功

広報委員会
事務局

福岡県バドミントン協会 活動方針

本協会は、県内バドミントン界をより躍進させ、会員のための活動を積極的に推進する。

《目標》

- 1 加盟団体と連携し、会員の拡大と組織基盤の拡大を図る。
- 2 研修会を開催し、指導力の向上と審判技術・競技会運営技術の向上を図る。
- 3 ジュニア層からの一貫指導体制を確立し、競技力の向上を図る。
- 4 事務の効率化を図る。
- 5 広報活動および情報サービスを推進する。

《目標達成のための主要活動》

◎ 総務委員会

- ① 事務局の確立および強化
- ② 事務の合理化（会計と登録のシステム化）
- ③ 加盟団体との連携・協調を図り、会員の拡大
社会人バドミントン連盟設立準備委員会の支援
- ④ 全国大会誘致の検討
- ⑤ 功労者の表彰
- ⑥ 財政運用の検討（旅費規程・全国大会出場支援を含む）

◎ 競技・審判委員会

☆ 競技部

- ① 競技会要項・会場の検討
- ② クラス別大会等の競技会の開催およびその研究
社会人バドミントン連盟設立準備委員会の開催競技会の支援
- ③ 県内ランキング制の維持
- ④ 競技会のあり方についての指導・助言

☆ 審判部

- ① 新スコアリングシステムの伝達講習会の開催
- ② 公認審判員の有資格者の拡大
協会役員・加盟団体役員・専門委員の資格取得
準3級審判員（中学生・高校生）100名以上確保

◎ 選手強化委員会

- ① 強化指定選手のジュニアからの一貫指導体制の確立
アクションプラン（競技者育成プログラム・夢プラン）実施計画の策定
と実行
- ② 選手強化事業（国体8位以内入賞）の積極的な推進

◎ 指導委員会

- ① 指導者講習会の開催
- ② ジュニア層の普及と優秀選手の発掘
- ③ 公認コーチ（日本体育協会）C・B級コーチの資格取得者の拡大

◎ 広報委員会

- ① 会報（年報）の発行
- ② ホームページの充実
- ③ マスメディア等によるPR

平成18年度事業報告

(平成18年4月1日～平成19年3月31日)

1 普及指導事業

(1) ジュニア対策

JOCジュニアオリンピックカップ第25回全日本ジュニアバドミントン選手権大会、第7回全日本中学生選手権大会の各大会予選会を開催しました。

(2) 少年スポーツ支援

県小学生選抜大会の開催について、県小学生連盟に対して補助を行いました。

(3) 全国大会出場支援

第5回日本ジュニアグランプリ2006、第22回若葉カップ全国小学生大会、第15回全国小学生選手権大会、第7回全日本中学生選手権大会への選手出場を支援するとともに、一貫指導体制確立を図るため指導者を監督・コーチとして派遣できるように努めました。

2 育成事業

(1) 審判員

競技規則が大幅に改正されたため、福岡市、北九州市、久留米市、飯塚市において新競技規則等の伝達講習会を実施しました。また、市郡協会の要請により大牟田地区、筑紫地区、糟屋地区、宗像市、福津市、小郡市、更に、県レディース連盟の要請により福岡市において開催された審判講習会に講師を派遣しました。

なお、公認審判員資格検定会については、新競技規則等の周知を最優先としたこと、また、新競技規則が定着していないことから実施を見送りました。

また、公認審判員の資格更新手続きを行いました。

(2) 競技役員育成

国体予選、県社会人大会、県総合大会の3大会を競技役員育成大会として位置づけ、競技会役員の育成と拡大を行いました。また、これらの大会への公認審判員の活用をお願いしました。

公認レフェリー資格検定会に、日高競技審判委員長を派遣し、B級レフェリーの資格を取得されました。

(3) 指導

昨年度に引き続き、元(財)日本バドミントン協会普及指導部開発部副部長の阿部一佳先生を平成19年2月24日に岡垣サンリーアイに迎え、指導者講習会を実施し指導力のアップを行いました。

また、全国指導者講習会に指導者を派遣し、県内における公認指導者養成講習会の実施に向けて研究を行いました。

3 強化事業

(1) 選手強化

国体九州ブロック大会対策として、代表監督・選手による合宿を久留米大学みいアリーナで実施し、本国体対策として強化合宿を自由ヶ丘高校で実施し競技力の強化を行いました。

また、強化指定選手の練習会を11月19日から3月18日までの間に、毎月1回合計5回実施し競技力の向上を図りました。

(2) ジュニア強化

小中学生を対象として、夏季(8/12~14)は行橋市民体育館で、冬季(1/5~7)はアクション福岡において合宿を実施しました。

また、小中学生を対象として、宮崎県高鍋市に遠征合宿(3/17~18)を実施しジュニアの競技力向上を図りました。

(3) 「オール福岡」次世代育成

中学生を対象に、広島市(11/11~12)と熊本県八代市(3/3~4)に遠征し競技力の強化を行いました。

また、一貫指導体制のもと、中学生も高校生や一般の強化指定選手の練習会に参加し競技力向上を図りました。

(4) ジュニア夢プラン

北九州近隣の小中学生を対象に、強化練習会を一貫指導体制の下に、九国大付高校及び自由ヶ丘高校の体育館において11月から3月までの期間において毎週実施しました。

また、事業も3年目を迎えたことから県内への拡大を図り、筑前地区近隣の小中学生を対象に、常葉高校体育館において、強化練習会を11月から2月までの期間において毎月2回実施しました。

(5) 九州競技力向上対策

九州連盟が主催し、1月4日から7日まで鹿児島県日置市で実施された高校生を対象とした九州ブロック強化合宿に8名の高校生を派遣し、競技力の向上を図りました。

(6) 国体参加

熊本県で行われた九州ブロック大会に成年女子、少年男子及び少年女子を派遣し、少年男子と少年女子が本国体への参加資格を得ました。

また、兵庫県で開催された本国体に成年男子（2回戦敗退）、少年男子（1回戦敗退）、少年女子（5位）を派遣しました。

4 広報事業

ホームページの活用を行い、大会要項の周知や大会結果、レポート等を掲載することにより競技者の拡大や関心者への普及を行いました。また、年報を作成し加盟団体に配付することにより、県協会事業の詳細な報告を行いました。

5 表彰事業

表彰規定細則第2項第3号の規定（会長、副会長、理事長、理事を10年以上歴任し、その功績顕著なもの）により、市川之善氏と苜木章氏に感謝状を贈りました。

また、表彰規定第3項第1号の規定（各種全国大会において優勝した団体及び個人）により、松岡英美（北九州スピリッツ：第15回全国小学生バドミントン選手権大会女子単5年生以下優勝）、山下諒介、成富勇太（八幡西ジュニア：同男子複5年生以下優勝）、櫻本絢子、西尾千空（海老津ジュニア：同女子複5年生以下優勝）、北九州工業高等専門学校（第30回全日本高等専門学校バドミントン選手権大会男子団体優勝：監督：白神宏、選手：埜畑陽平、阿部陽輔、山本明弘、木村昂史、堤良広、貝嶋大輔、國武芳規、毎床悠企）、埜畑陽平（北九州工業高等専門学校：同男子シングルス優勝）、池上慶祐、田上拓弥（有明工業高等専門学校：同男子ダブルス優勝）に技能賞を贈りました。

平成18年度福岡県バドミントン協会事業報告

月	日	事業および行事名	会場地	担当委員会	開催会議名
通年		ホームページ管理運営		広報	
4	11(火)	(財)福岡県体育協会加盟団体理事長会	福岡市	理事長	理事会(4/1)
	15(土)～16(日)	国体予選(少年の部)	久留米市	強化,競技審判	強化(4/15)
					委員長会(4/15)
					各委員会
5	14(日)	審判技術講習会・検定会	福岡市	競技審判	
	26(金)	スポーツフェスタふくおか(県民体育大会)市郡説明会	福岡市	競技審判	
	28(日)	第29回社会人選手権大会	福岡市	競技審判	
	30(火)	(財)福岡県体育協会評議員会	福岡市	理事長	
6	10(土)	第7回全国小学生ABC大会予選	北九州市	指導	
	25(日)	(財)日本バドミントン協会評議員会	東京	理事長	競技(6/25)
7	1(土)～2(日)	国体予選(成年の部)	久留米市	強化,競技審判	総務(7/1)
	2(日)	日本スポーツマスターズ予選	久留米市	強化,競技審判	強化・指導(7/2)
	2(日)	全日本ジュニア選手権大会予選(ジュニア新人の部)	岡垣町	指導	理事会(7/8)
	16(日)	第6回全九州社会人クラブ交流大会	久留米市	競技審判	評議員会(7/8)
8	12(土)～14(月)	ジュニア選抜合宿	行橋市	強化・指導	
	12(土)	全日本ジュニア選手権大会予選(ジュニアの部)	久留米市	指導	
	13(日)～16(水)	国体九州ブロック大会対策強化合宿	久留米市	強化	
	18(金)	九州バドミントン連盟理事長会	熊本県	理事長	
	19(土)～20(日)	国体九州ブロック大会秋季大会選手派遣	熊本県	強化	
9	17(日)～18(月)	競技規則伝達講習会	4地区	競技審判	
	23(土)～24(日)	本国体対策強化合宿	北九州市	強化	
	24(日)	第49回県民体育大会	筑後地区	競技審判	
10	1(日)～4(水)	第61回国民体育大会選手派遣	兵庫県	強化	
	7(土)～12月23(土)	県教委タレント発掘事業へ講師派遣	福岡市	強化	競技(10/29)
11	11(土)～12(日)	オール福岡遠征強化合宿	広島市	強化	
	12(日)	第3回福岡県混合ダブルス年代別大会	久留米市	競技審判	総務、強化
	～3月	強化練習会	北九州市	強化・指導	理事会(11/11)
	～3月	ジュニア夢プラン	北九州市	強化・指導	
12	17(日)	日本リーグ北九州大会	北九州市		
	25(月)	全日本中学生選手権大会選手選考会	福岡市	指導	
1	4(木)～7(日)	九州ジュニア強化合宿	鹿児島県	強化	総務(1/14)
	5(金)～7(日)	ジュニア選抜合宿	福岡市	強化・指導	
2	17(土)	九州バドミントン連盟理事会	福岡市	理事長	総務(2/17)
	17(土)～18(日)	第58回福岡県総合選手権大会	北九州市	競技審判	競技(2/18)
	24(土)	指導者講習会	岡垣町	強化・指導	
3	11(日)	第26回小学生選抜大会	北九州市	指導	委員長会
	11(日)	第26回中学生選抜大会	北九州市	指導	(3/9)
	18(日)	(財)日本バドミントン協会評議員会	東京	理事長	指導(3/11)
	24(土)～27(火)	第7回全日本中学生選手権大会派遣	福井県	実行委員会	理事会・評議員会
	27(火)	(財)福岡県体育協会評議員会	福岡市	理事長	(3/31)

財団法人日本バドミントン協会 平成18年度表彰

1 功労賞

本会の発展のため顕著な功績のあつた個人および団体

(1) ^{たついち}辰市 ^{すけあき}祐昭

元理事長（昭和52～昭和59）

元副会長（昭和60～平成15）

現顧問（平成16～）



福岡県バドミントン協会 平成18年度表彰

1 感謝状

表彰規定細則第2項第3号の規定による

（会長、副会長、理事長、理事を10年以上歴任し、その功績顕著なもの）

(1) ^{いちかわ}市川 ^{ゆきよし}之善（元総務委員長）

(2) ^{ちさき}菅木 ^{あきら}章（元理事、元監事）



表彰規定第3項第1号の規定による

(各種全国大会において優勝した団体及び個人、またはこれに準ずる成績をおさめた団体及び個人)

(1) 第15回全国小学生バドミントン選手権大会

平成19年1月4日～8日

大分県別府市総合体育館

① 女子単5年生以下 優勝

^{まつおか} 松岡 ^{えみ} 英美 (北九州スピリッツ)

② 男子複5年生以下 優勝

^{やまさき} 山崎 ^{りょうすけ} 諒介、^{なるとみ} 成富 ^{ゆうた} 勇太 (八幡西ジュニア)

③ 女子複5年生以下 優勝

^{さくらもと} 櫻本 ^{あやこ} 絢子、^{にしお} 西尾 ^{ちそら} 千空 (海老津ジュニア)

(2) 第30回全日本高等専門学校バドミントン選手権大会

平成18年8月5日～6日

舞鶴文化公園体育館

① 男子団体 優勝 北九州工業高等専門学校

監督 ^{しろし} 白神 宏

選手 ^{たおほ} 埴畑 ^た 陽平、^{あべ} 阿部 ^{ようすけ} 陽輔、^{やまもと} 山本 ^{あきひろ} 明弘、^{きむら} 木村 ^{こうじ} 昂史

^{つづみ} 堤 ^{よしひろ} 良広、^{かいじま} 貝嶋 ^{だいすけ} 大輔、^{くにたけ} 國武 ^{よしのり} 芳規、^{まいとこ} 毎床 ^{ゆうき} 悠企

② 男子シングルス 優勝

^{たおほ} 埴畑 ^た 陽平 (北九州工業高等専門学校)

③ 男子ダブルス 優勝

^{いけがみ} 池上 ^{けいすけ} 慶祐、^{たのうえ} 田上 ^{たくや} 拓弥 (有明工業高等専門学校)

指導委員会関連事業報告

1, JOCジュニアオリンピック 福岡県予選及び本大会結果

※ 久留米大学三井アリーナ 8月12日(土)

①ジュニア男子の部 単14名・複17組参加 全国大会
 複 牧 泰史・末松 純 (福大大濠) 1回戦敗退
 単 原田 和憲 (自由ヶ丘) 1回戦敗退

②ジュニア女子の部 単17名・複16組参加
 複 栗原 文音・植田 悠 (九国大付属) 2回戦敗退
 単 伊藤 麻亜美 (九国大付属) 1回戦敗退
 単 栗原 文音 (九国大付属) ベスト8

※ 岡垣サンリーアイ 7月2日(日)

③ジュニア新人男子の部 単26名参加
 延吉 弘孝 (岡垣ジュニア) 2回戦敗退
 川上 甚 (岡垣ジュニア) 1回戦敗退

④ジュニア新人女子の部 単26名参加
 広瀬 敦美 (京都クラブ) 2回戦敗退
 野口 絵美 (スマッシュ宝満) 1回戦敗退

※ 来年度はジュニア新人の部とジュニアの部は別日程で開催予定です。

日程の調整が難しく困っているところです。

また、ジュニアの部は1日で複・単の2種目を行うのは生徒の体力を考えると厳しいとの意見が出ています。

2, ジュニアグランプリ福岡県選手団及び全国大会結果

選手名 ※選手選考は小学生連盟、高体連に依頼。中学校は中体連の個人戦の優勝者に依頼。

男 子

	氏 名	学 校 名	学 年
小学生	松原 雅則	中間西小学校	6年
中学生	松本 剛	高須中学校	3年
中学生	宮本 海	高須中学校	3年
中学生	山口 凌司	良山中学校	3年
高校生	具志堅 興平	自由ヶ丘高校	3年
高校生	西村 厚輝	自由ヶ丘高校	3年
高校生	林田 成也	自由ヶ丘高校	2年
高校生	原田 和憲	自由ヶ丘高校	3年
監督	成富 勝彦	自由ヶ丘高校	

予選リーグ1勝1敗
敗退

女 子 今年度は出場を見送りました。

※ 2年連続で出場を見送りました。これまでの方法ではうまくいきません。選出方法を考え直す時期だといえます。壁になっているのが宮城県までの生徒及び監督の旅費です。

4, 中学校体育連盟主催大会の結果

		九州大会結果	全国大会結果
男子団体戦	高須中学校	2位	2位
女子団体戦	岡垣中学校	ベスト8	なし
	新津中学校	ベスト8	なし
男子シングルス	坂本逸平 (城南中)	ベスト8	なし
女子シングルス	室園菜摘 (大谷中)	ベスト8	なし
男子ダブルス	川上・吉岡 (高須中)	ベスト8	
女子ダブルス	清水・清水 (高須中)	優勝	2回戦敗退

5, 福岡県中学生選抜バドミントン大会(3月11日(日))開催

会場 北九州市総合体育館 ※ 小学生選抜大会と同時開催
男女合計延べ144名参加(各地区4名4組の参加枠)

3, 全日本中学生バドミントン選手権大会12月24日(日)開催 福岡県選手団 選手名簿

※ 大川市民体育館(男女合計延べ 名参加 各地区3名3組の参加枠)

	氏名	学校名	所属ジュニア	学年
男子	大塚 悟司	筑紫野南中学校		2年
男子	東久保 貴	筑紫野南中学校		2年
男子	山口 凌司	良山中学校		2年
男子	三浦 昂	中間南中学校		2年
女子	若松 里帆	遠賀中学校		2年
女子	野口 絵美	筑紫野中学校		2年
女子	近藤 佐希子	筑山中学校		2年
女子	清水 恵	那珂川中学校		2年
	氏名	所属		
監督	和田 功	海老津ジュニア		
コーチ				

予選リーグ1位で
決勝トーナメント進出
トーナメント1回戦敗退

※ 3月25日(日)～27日(火) 福井県で開催。

強化委員会報告

事業名	事業内容	対象者	実 施 状 況		
			参加数	日程	場 所
選手強化事業	九州ブロック大会対策事業	全種別	3	8/13～8/16	久留米大学体育館
	本国内対策事業	全種別	24	9/23～9/24	自由ヶ丘高校体育館
	後期強化練習会	全種別	30	11/19～3/18 (5回)	九州国際大学体育館 他
小 計					
ジュニア強化事業	ジュニア選抜合宿(夏季)	小中学生	57	8/12～14	行橋市民体育館
	ジュニア選抜合宿(冬季)	小中学生	39	1/5～1/7	アクション福岡
	ジュニア選抜遠征(宮崎)	小学生		3/17～3/18	宮崎県高鍋市
中学生					
小 計					
「オール福岡」次世代育成事業	遠征強化合宿(広島県)	中学生 (オール福岡)	17	11/11～11/12	広島県広島市
	後期強化練習会	中学生 (オール福岡)	17	11/19～3/18 (5回)	九州国際大学体育館 他
	遠征強化合宿(熊本県)	中学生 (オール福岡)	17	3/3～3/4	熊本県八代市
小 計					
ジュニア夢プラン事業	ジュニア夢プラン練習会	北九州地区の 小中学生	80	11～3月 1回/週	九国大付高校 及び自由ヶ丘高校体育館
		筑前地区の 小中学生	49	11月～2月 2回/月	福岡常葉高校体育館
小 計					
指導者養成	指導者講習会	県内の指導者		2月24日	岡垣サンリーアイ
小 計					
体育協会補助	大会派遣事業	強化委員	1	2/25～2/27	福 井 県
小 計					
(参考)	高校生合宿	高校生		8/13～16	久留米総合スポーツセンター
	タレント発掘事業への講師派遣		タレント発掘事業 対象者 中学生 30名	10/7～12/23	アクション福岡 他
総 合 計					

平成18年度大会日程

H18.4.28現在

福岡県バドミントン協会

全日本大会<国際>			九州大会		福岡県大会	
月	開催日	大会名	開催日	大会名	開催日	大会名
4	28(金)～5/1(月)	ヨネックストマス杯ユーパー杯 (宮城県 仙台市)			15(土)～16(日)	平成18年度国民体育大会予選会 少年の部 15日(土):単 16日(日):複 (久留米総合スポーツセンター県立体育館)
					16(日)	第4回実業団バドミントン選手権大会年齢個人戦 (福岡市東体育館)
5	3(水)～7(日)	ヨネックストマス杯ユーパー杯 (東京都)	13(土)～14(日)	第53回九州総合バドミントン選手権大会 兼平成18年度全日本総合バドミントン選手権大会九州地区選考会 (佐世保市文化体育館)	3(水)～6(土)	第47回学生バドミントン選手権大会 (北九州市立大学体育館)
			15(月)～20(金)	第46回九州学生バドミントンリーグ戦大会 (宮崎市総合体育館)	21(日)	第74回春季教職員大会 (福岡翔高校体育館)
6	28(水)～7/2(日)	第56回全日本実業団バドミントン選手権大会 (東京都)	12(月)～18(日)	第55回九州学生バドミントン選手権大会 (島原復興アリーナ)	3(土)～4(日)	平成18年度高校総合体育大会兼九州・全国大会予選 (団体) (北九州市若松体育館)
			16(金)～19(月)	九州高校バドミントン選手権大会 (別府市総合体育館べっぴアリーナ)	10(土)	第7回全国小学生ABC選手権大会県予選 (北九州市立若松体育館)
7	28(金)～30(日)	第24回全日本レディースバドミントン選手権大会 (石川県)	16(日)	第6回九州社会人クラブ交流大会 (久留米総合スポーツセンター県立体育館)	1(土)～2(日)	平成18年度国民体育大会予選会 成年の部 1日(土):単 (久留米市西部地区体育館) 2日(日):複 (久留米市西田体育館)
					2(日)	日本マスターズ2006県予選会 (久留米市西田体育館体育館)
8	1(火)～6(日)	第57回全国高等学校バドミントン選手権大会 (奈良県)	5(土)～7(月)	第35回九州中学校競技大会 (宮崎市総合体育館)	2(日)	第25回全日本ジュニア選手権大会予選会 ジュニア新人の部 (岡垣サンリーアイ体育館)
	4(金)～7(月)	第22回若葉カップ全国小学生バドミントン大会 (京都府)	19(土)～20(日)	平成18年度国民体育大会 第26回九州ブロック大会 成年男子・少年女子 (八代総合体育館)	23(日)	平成18年度実業団バドミントン選手権大会 前期リーグ戦 (かすやドーム)
9	5(土)～6(日)	第30回全日本高等学校バドミントン選手権大会 (京都府)	27(日)～9/4(月)	第46回西日本学生バドミントン選手権大会 (広島県立総合体育館)	30(日)～31(月)	平成18年度中学生連盟大会 (若松体育館)
	8(火)～12(土)	第45回全日本教職員バドミントン選手権大会 (京都府)			25(金)	第28回全九州レディースバドミントン競技大会予選 (福岡市民体育館)
10	16(土)～18(月)	日本スポーツマスターズ2006バドミントン競技会 (広島県)			12(土)	第25回全日本ジュニア選手権大会予選会 ジュニアの部 (久留米大学みいアリーナ)
	15(金)～20(水)	第49回全日本社会人バドミントン選手権大会 (石川県)			10(日)	第15回小学生夏季大会兼 第23回全九州小学生大会予選 (岡垣サンリーアイ体育館)
11	21(木)～24(日)	第25回全日本ジュニアバドミントン選手権大会 (愛知県)			24(日)	第49回県民体育大会 筑後地区
	1(日)～4(水)	第61回国民体育大会バドミントン競技会 (兵庫県)	13(金)～15(日)	第23回全九州小学生大会 兼全国小学生大会九州ブロック予選会 (北九州市総合体育館)	30(土)	第15回小学生都道府県対抗県予選会 (岡垣サンリーアイ体育館)
12	7(土)～9(月)	第23回全日本シニアバドミントン選手権大会 (北海道 旭川市他)	22(日)	第28回全九州レディースバドミントン競技大会 (那覇市民体育館)	7(土)～9(月)	第44回学生バドミントン新人戦 (北九州市立大学体育館)
	20(金)～22(日)	第5回日本バドミントンジュニアグランプリ 2006 (宮城県)			18(水)	第17回クラブ対抗レディースバドミントン大会 3・4部 (福岡市民体育館)
1	21(土)～24(火)	全国スポーツレクリエーション祭 (鳥取県)			22(日)	第14回実業団バドミントン選手権大会 トーナメント戦 (福岡市中央体育館)
	27(金)～11/2(木)	第57回全日本学生バドミントン選手権大会 (京都府)			25(水)	第17回クラブ対抗レディースバドミントン大会 1・2部 (福岡市民体育館)
2	28(土)～12/24(日)	バドミントン日本リーグ 2006 (大阪府他)				
	14(火)～19(日)	平成18年度全日本総合バドミントン選手権大会 (東京都)	24(金)～30(木)	第45回中国・四国・九州学生バドミントン選手権大会 (久留米総合スポーツセンター県立体育館)	12(日)	第3回福岡県混合ダブルス年代別大会 (久留米総合スポーツセンター県立体育館)
3	17(日)	バドミントン日本リーグ 2006 (北九州市総合体育館)			18(土)～19(日)	高校バドミントン競技新人大会兼九州大会予選 (大川市民体育館)
	4(木)～8(月)	第15回全国小学生バドミントン選手権大会 (大分県)	23(土)	第23回九州教職員大会 (佐賀市立体育館)	26(日)	第75回秋季教職員大会 (久留米学園体育館)
4			22(金)～24(日)	九州高校選抜大会兼第35回全国高等学校選抜バドミントン大会九州地区予選 (別府市総合体育館べっぴアリーナ)	5(火)～8(金)	第57回学生バドミントン秋季リーグ戦 (福岡南体育館)
					24(日)	第7回全日本中学生バドミントン選手権大会予選会 (大川市体育館)
5			4(木)～7(日)	第20回ジュニア強化合宿 (吹上浜公園体育館)		
			10(土)～11(日)	第52回九州社会人選手権大会 (大分県立総合体育館)	10(土)	県中学新人大会 (福岡市民体育館)
6					17(土)～18(日)	第58回福岡県総合バドミントン選手権大会 (北九州市の場池体育館)
	1(木)～3(土)	第1回全日本レディースバドミントン競技大会 (大阪府)			11(日)	第26回県小学生選抜大会 (北九州市総合体育館)
7	25(日)～28(水)	第35回全国高等学校選抜バドミントン大会 (北海道)			11(日)	第4回県小学生大会 (北九州市総合体育館)
	25(日)～27(火)	第7回全日本中学生バドミントン選手権大会 (福井県)			21(祝)	平成18年度実業団バドミントン選手権大会 後期リーグ戦 (アクション福岡)

平成18年度国民体育大会バドミントン競技
監督及び選手

(成年男子)

監督	有田 仁志	北九州市役所
選手	山浦 尚仁	筑波大学
	小澤 薫	日本大学
	有田 雄紀	九州国際大学
成績	2回戦敗退	

(成年女子)

監督	八色 敬三	九州国際大学
選手	宇津 早也香	行橋高等学校
	樽野 有希	日本体育大学
	久野 納菜	九州国際大学
成績	九州ブロック大会敗退	

(少年男子)

監督	成富 勝彦	自由ヶ丘高校
選手	具志堅 興平	自由ヶ丘高校
	西村 厚輝	自由ヶ丘高校
	日高 篤俊	福岡高校
成績	1回戦敗退	

(少年女子)

監督	明神 憲一	九州国際大学附属高校
選手	仲間 光	九州国際大学附属高校
	栗原 文音	九州国際大学附属高校
	伊藤 麻亜美	九州国際大学附属高校
成績	5位	

平成18年度国民体育大会予選会 少年の部

少年男子単(BS)

1 具志堅 興平(自由ヶ丘)	2	2	2	日高 篤俊(福岡高校)	22
2 堤 良広(北九州高)	15-4 15-3	2	2	真海 寛之(自由ヶ丘)	23
3 有松 征太郎(福岡高校)	15-6 15-2	0	0	坂本 博史(修猷館高)	24
4 井崎 英典(自由ヶ丘)	15-11 15-11	2	2	松原 恭平(自由ヶ丘)	25
5 北野 大地(大濠高校)	15-3 15-11	0	0	阿久根 昌樹(春日高校)	26
6 和田 喜顕(筑紫ヶ丘)	15-5 15-4	2	2	北野 拓二(大濠高校)	27
7 小川 翔(九国大附)	8-15 15-12 15-11	2	2	小木 啓大(九国大附)	28
8 堤 圭吾(自由ヶ丘)	15-5 15-0	1	2	森上 健太(自由ヶ丘)	29
9 谷川 七斗(自由ヶ丘)	15-5 12-15 15-7	0	0	後藤 達哉(舞鶴高校)	30
10 木戸 啓登(春日高校)	15-7 15-6	2	2	坂本 佑太(春日高校)	31
11 伊東 大輔(舞鶴高校)	15-13 15-7	1	1	前田 浩輔(春日高校)	32
12 常盤 匡史(久留米高)	15-10 15-7	2	2	石田 隆史(自由ヶ丘)	33
13 末松 純(大濠高校)	17-15 15-11	2	0	下村 和馬(九国大附)	34
14 山路 勇樹(自由ヶ丘)	15-4 15-6	0	0	原田 和憲(自由ヶ丘)	35
15 白石 優太(自由ヶ丘)	15-7 15-3	1	2	山口 恭平(久留米高)	36
16 古浦 翔大(舞鶴高校)	15-11 15-3	0	1	木村 昂史(北九州高)	37
17 山本 良(九国大附)	15-5 15-9	2	2	西村 厚輝(自由ヶ丘)	38
18 林田 成也(自由ヶ丘)	17-14 17-16	2	0	宗 脩二(舞鶴高校)	39
19 古賀 啓靖(福岡高校)	15-1 15-0	2	2	池田 亮介(筑紫ヶ丘)	40
20 大野 潤也(大濠高校)	15-10 17-15	0	0	牧 泰史(大濠高校)	41
21 飯山 輝(自由ヶ丘)	15-6 15-0	0	1		

少年男子複(BW)

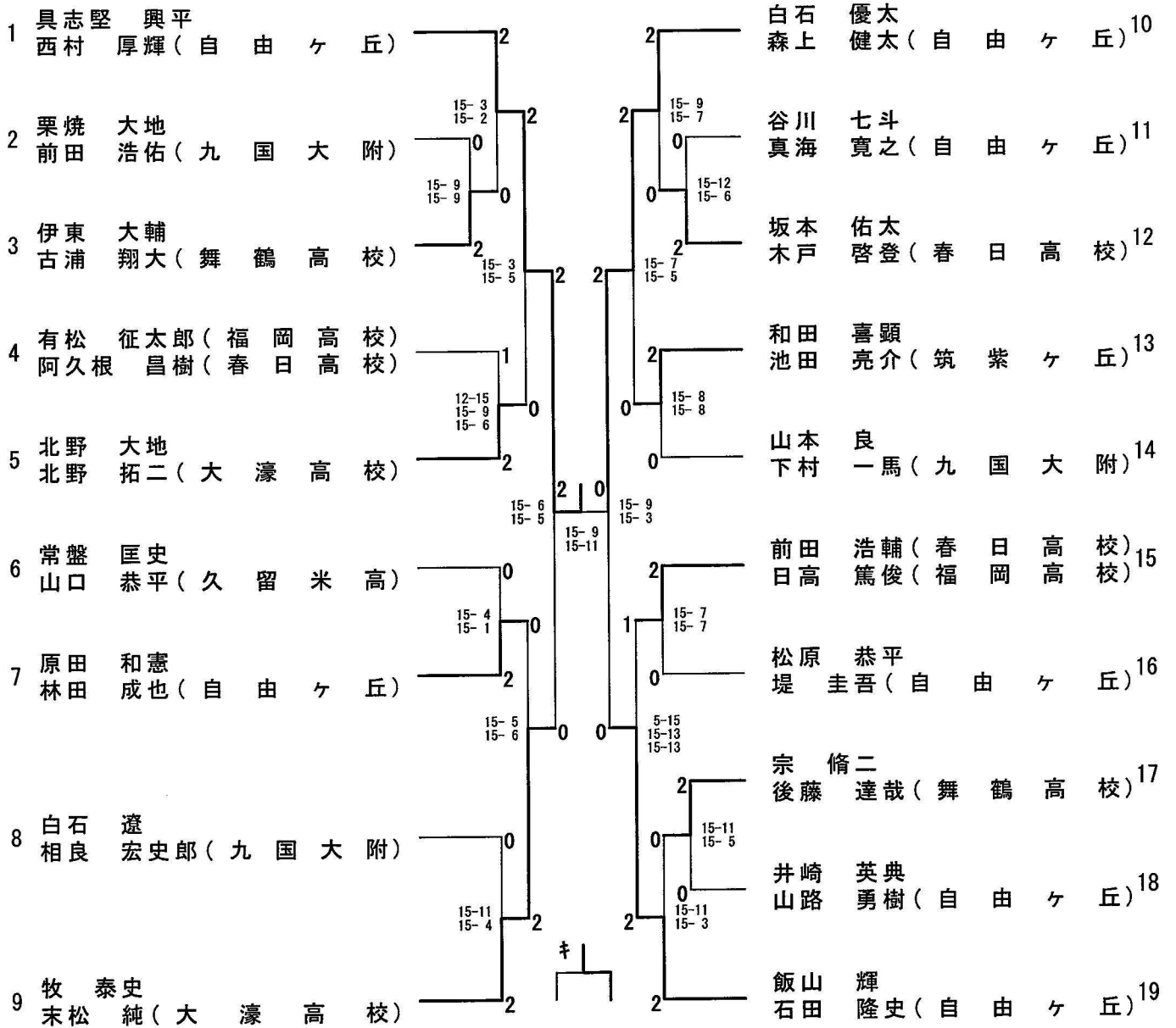

少年女子単(GS)

<p>1 栗原 文音(九国大附)</p> <p>2 井窪 美紀(東筑高校)</p> <p>3 赤田 紫陽(春日高校)</p> <p>4 原田 麻美(東筑高校)</p> <p>5 旗生 夕姫(東海大五)</p> <p>6 伊藤 麻亜美(九国大附)</p> <p>7 北野 華鈴(九州女子)</p> <p>8 森下 真衣(常葉高校)</p> <p>9 坂中 夢(九国大附)</p>		<p>仲間 光(九国大附)10</p> <p>池田 洋子(九州女子)11</p> <p>中里 沙記(東筑高校)12</p> <p>森山 葉月(九国大附)13</p> <p>古賀 さやみ(常葉高校)14</p> <p>奥村 里美(九国大附)15</p> <p>岩男 沙耶(東筑高校)16</p> <p>吉岡 朋美(東筑高校)17</p> <p>井上 樹理(九国大附)18</p> <p>井上 莉沙(東海大五)19</p>
--	--	---

少年女子複 (GW)

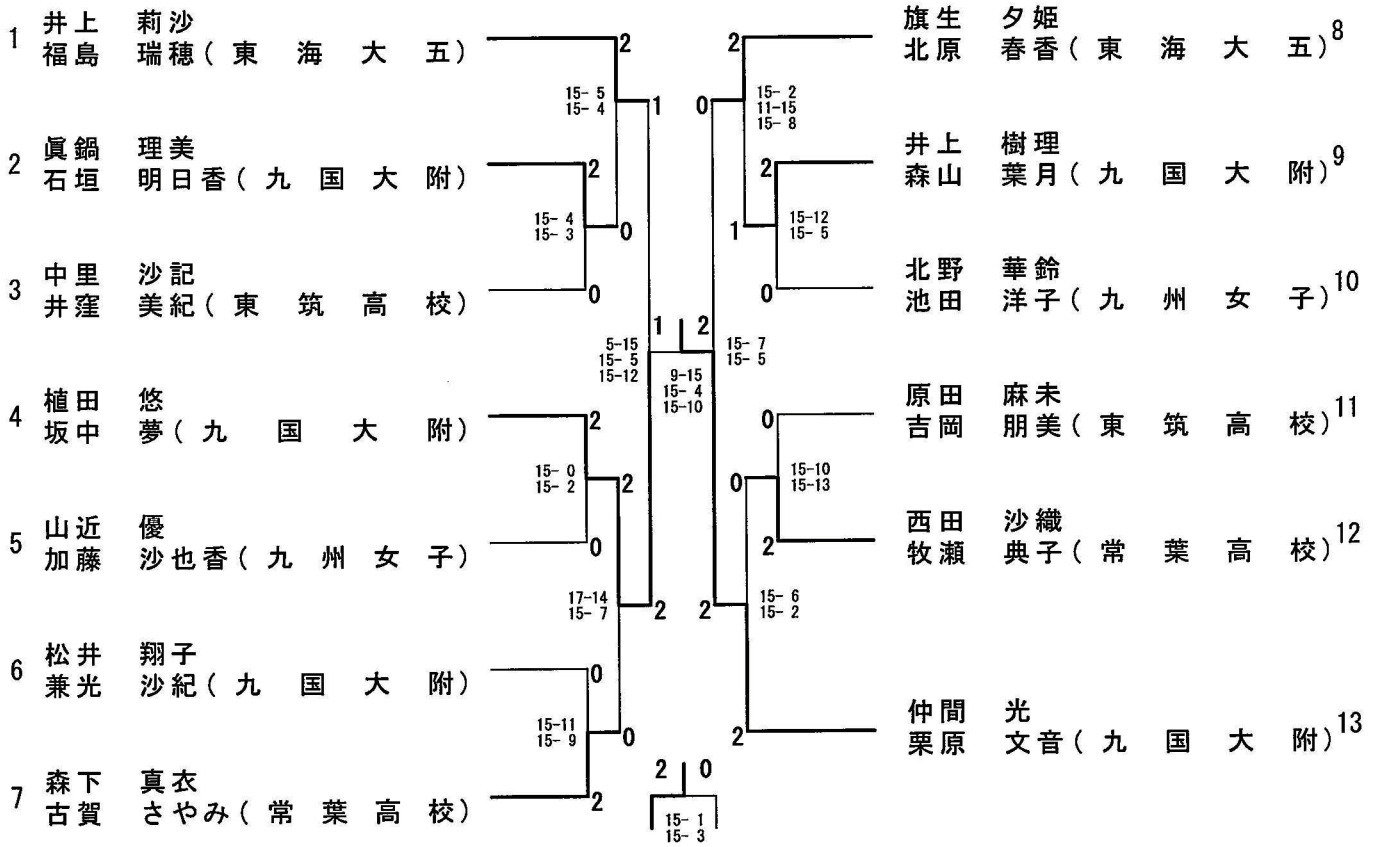

平成18年度国民体育大会予選会 成年の部

男子単 (MS)

1 有田 雄紀 (北九州市)	2	2	石垣 裕貴 (日野市)14
2 古賀 久臣 (柳川市)	15-3 15-1	2	0
3 西村 歓喜 (北九州市)	15-8 15-2	0	17-14 15-9
4 浦 将史 (九国大)	15-12 15-5	2	0
5 西田 祐二 (福岡市)	15-9 15-6	2	0
6 秋武 一也 (東京都)	15-4 11-15 15-12	0	2
7 中森 茂雄 (北九州市)	15-7 15-4	1	2
8 諸熊 力 (北九州市)	15-6 15-12	2	15-12 15-5
9 出石 哲也 (横浜市)	17-14 15-11	0	2
10 山浦 尚仁 (つくば市)	10-15 15-4 15-5	0	2
11 松本 久雄 (川崎市)	15-6 15-8	0	0
12 東 幸太 (北九州市)	17-16 15-4	0	2
13 中村 正博 (福岡市)	15-10 15-7	2	15-1 15-5
	13-15 15-8 15-4	1 2	2
			酒見 昌平 (北九州市)20
			2
			15-7 15-8
			0
			玉泉 大樹 (城南区)21
			15-8 15-8
			2
			石谷 剛一 (横浜市)22
			0
			11-15 15-6 15-9
			1
			木村 亮之 (北九州市)23
			15-4 15-4
			0
			日高 倫興 (福津市)24
			15-9 15-4
			2
			小山 健太 (福岡市)25
			15-11 15-6
			2
			小澤 薫 (戸田市)26

男子複 (MW)

1	山浦 尚仁 (つくば市)	2	秋武 一也 (東京都)	12
	小澤 薫 (戸田市)		石垣 裕貴 (日野市)	
2	中園 隆一 (京都郡)	2	小山 健太 (福岡市)	13
	高木 孝二郎 (那珂川町)		島田 明 (福岡市)	
3	浦 将史 (北九州市)	0	安部 耕平 (春日市)	14
	木村 亮之 (北九州市)		安部 晋平 (春日市)	
4	有田 友紀 (北九州市)	0	西田 祐二 (柳川市)	15
	埜畑 陽平 (遠賀郡)		古賀 久臣 (柳川市)	
5	中村 正博 (福岡市)	2	岩下 裕一 (福岡市)	16
	江崎 淳 (福岡市)		武田 信一郎 (福岡市)	
6	中森 茂雄 (北九州市)	0	齊藤 篤史 (遠賀郡)	17
	末次 司 (北九州市)		妹尾 雄介 (北九州市)	
7	豊増 史哉 (北九州市)	0	松本 久雄 (川崎市)	18
	永田 敬道 (北九州市)		松崎 清正 (川崎市)	
8	石谷 剛一 (横浜市)	2	継田 雄大 (北九州市)	19
	出石 哲也 (横浜市)		西村 歓喜 (北九州市)	
9	中村 正巳 (福岡市)	0	玉泉 大樹 (城南区)	20
	久住 猛 (福岡市)		日高 倫興 (福岡市)	
10	塘 和也 (粕屋郡)	2	有田 雄紀 (北九州市)	21
	原 慎吾 (筑紫野市)		東 幸太 (北九州市)	
11	酒見 昌平 (北九州市)	2		
	諸熊 力 (北九州市)			

女子単 (WS)

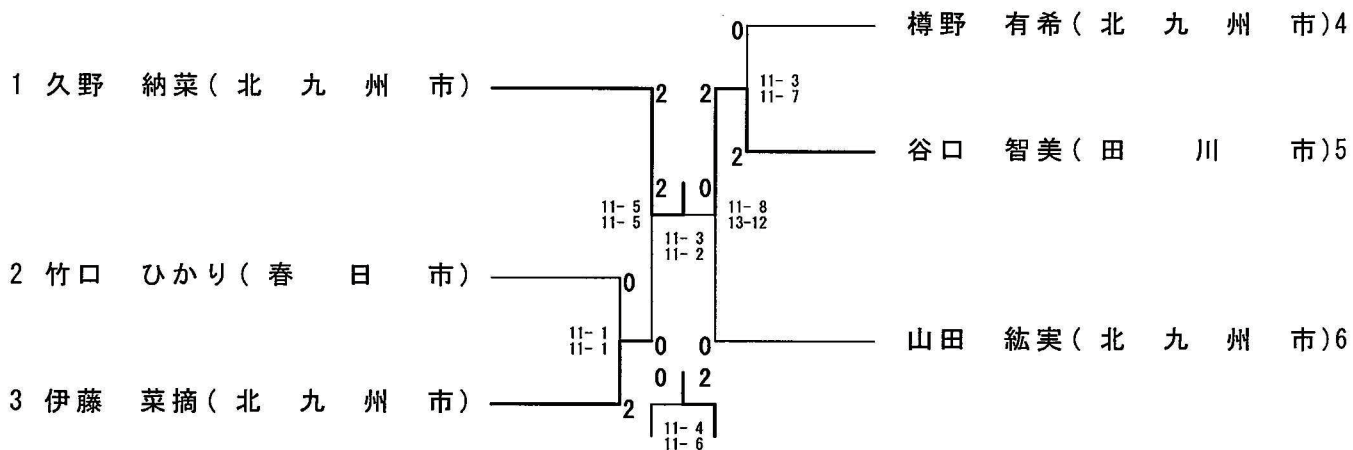

女子複 (WW)

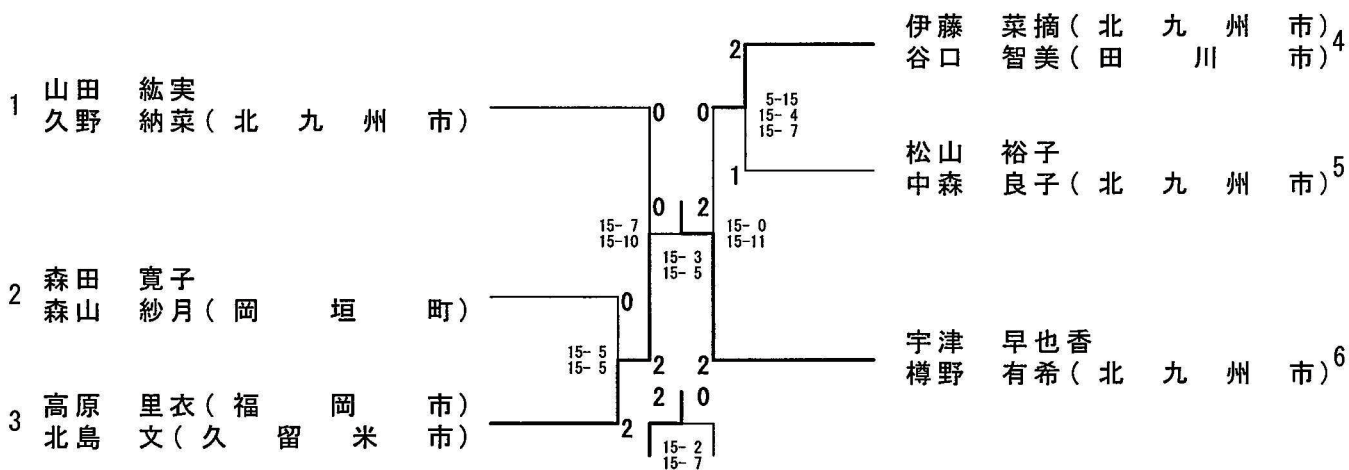

第29回福岡県社会人バドミントン選手権大会

2006.05.28 九電記念体育館

種目	優勝	準優勝	三位		参加数
一般男子単	田村 隆志 (久留米大職員)	結城 亮二 (バドグラフィティ)	内田 勝基 (トヨタ自動車九州)	横澤 良平 (セピア)	23
一般男子複	斉藤 篤史 妹尾 雄介 (トヨタ自動車九州)	横澤 良平 中森 茂雄 (セピア)	野崎 勉 峰 弘志 (サタナイクラブ・バドグラフィティバドグラフィティ)	田村 隆志 今村 誠 (久留米大職員・STHD)	13
一般女子複	小野 智子 中原 詠美 (Be-Freez)	池尻 昭子 北島 文 (KLCB・吉松歯科医院)	原 眞由美 大塚 悠華 (スーパーショット・バドグラフィテ)	二村 和恵 淋 真樹子 (名島バドミントンクラブ)	5
30男子単	浦 哲雄 (クラブクローバー)	長野 義詔 (四王寺クラブ)	横手 明夫 (ホワイトフラッシュ)	山本 智 (バドスキー)	4
30男子複	小出 寿朗 浜崎 洋介 (トヨタ自動車九州・香椎浜)	荒木 邦夫 野中 宏修 (福岡県庁・九州大学)	神田 守 横手 明夫 (パートナーズ・ホワイトフラッシュ)	坂本 義文 山本 智 (バドスキー)	5
30女子単	池尻 昭子 (KLCB)	今福 智子 (若松ヤングプラザ)			2
30女子複	溝部 春美 廣本 美秀 (老司クラブ・城の原クラブ)	今福 智子 日隠 和恵 (若松ヤングプラザ)	藤本 恵美 嵩下 京子 (ホワイトフラッシュ・香椎浜)		3
40男子単	篠原 貴浩 (大路商会)	諸藤 敏夫 (チームアンバランス)	高尾 孔 (しゃとる)	志田 博昭 (片江クラブ)	6
40男子複	諸藤 敏夫 篠原 貴浩 (チームアンバランス・大路商会)	山元 良晃 九郎丸 宏一 (和白東クラブ・奈多クラブ)	長野 義詔 植田 秀男 (四王寺クラブ・ハンガアウト)	中山 健一 田中 昌弘 (アンバランス)	5
40女子複	川谷 明子 古賀 ひとみ (クリアレディース)	池口 治美 九郎丸 留美子 (サンクス・あおぞら)	小林 優美 岩原 恵美子 (クリアレディース)		3
50男子複	小田 昭彦 中村 英彦 (バドスキー・福津市役所)	日高 澄具 佐竹 養一 (九大教職員・城南HI)			2
60男子単	松原 浩章 (女子大クラブ)	廣瀬 勇夫 (FCC)			2
65男子複	廣瀬 勇夫 眞崎 寿昭 (FCC・西南シャトル会)	下村 武 河野 龍彦 (堤クラブ・西南シャトル会)	宮部 五郎 後藤 研 (宗像市協・香住ヶ丘クラブ)		3
70男子単	宮部 五郎 (宗像市協)	後藤 研 (香住ヶ丘クラブ)			2
混合複	北島 文 野崎 勉 (吉松歯科医院・サタナイ)	原 眞由美 峰 浩志 (スーパーショット・バドグラフィテ)			6
55男子単	山本 恭治 (若松ヤングプラザ)	土居 勝政 (穎田クラブ)	片山 雅文 (若松ヤングプラザ)		3
55男子複	土居 勝政 坂田 陽一 (穎田クラブ・アリオシスポーツ)	山本 恭治 片山 雅文 (若松ヤングプラザ)	岩崎 重男 若林 研一 (モンキーボッド・福岡市市役所)	西岡 幸雄 松原 浩章 (香住ヶ丘クラブ・女子大クラブ)	4

一般男子ダブルスク A ブロック	野崎 峰	藤永 井ノ口	浦 河端	勝敗	順位
野崎 勉 (サタナイクラブ) 峰 弘志 (バドグラフィティ)		○ 15-10 15-11	○ 15-2 15-4	M 2-0 G 4-0 P 60-27	1
藤永 和宏 (TOTO) 井ノ口 貴之 (西戸畑クラブ)	× 10-15 11-15		○ 15-8 15-7	M 1-1 G 2-2 P 51-45	2
浦 哲雄 (クラブクローバー) 河端 浩伸 (愛媛県)	× 2-15 4-15	× 8-15 7-15		M 0-2 G 0-4 P 21-60	3

一般男子ダブルスク B ブロック	斉藤 妹	藤尾 尾	青築 木地	成相 結城	勝敗	順位
斉藤 篤史 (トヨタ自動車九州) 妹尾 雄介 (トヨタ自動車九州)		○ 15-4 15-6	○ 15-13 15-3	M 2-0 G 4-0 P 60-26	1	
青木 良成 (オレンジドロップ) 築地 慶明 (オレンジドロップ)	× 4-15 6-15		× 15-4 12-15 12-15	M 0-2 G 1-4 P 49-64	3	
成相 圭二 (バドグラフィティ) 結城 亮二 (バドグラフィティ)	× 13-15 3-15	○ 4-15 15-12 15-12		M 1-1 G 2-3 P 50-69	2	

一般男子ダブルスク C ブロック	森 北	永米 崎	井倉 倉	横中 中	澤森 森	勝敗	順位
森 和弘 (TOTO) 北崎 弘司 (西戸畑クラブ)		× 11-15 15-4 9-15	× 12-15 11-15	M 0-2 G 1-4 P 58-64	3		
永井 良一 (トヨタ自動車九州) 米倉 稔 (トヨタ自動車九州)	○ 15-11 4-15 15-9		× 10-15 1-15	M 1-1 G 2-3 P 45-65	2		
横澤 良平 (セピア) 中森 茂雄 (セピア)	○ 15-12 15-11	○ 15-10 15-1		M 2-0 G 4-0 P 60-34	1		

一般男子ダブルスク D ブロック	内田 菅	田蒲 内	渡内 内	辺村 小	小田 池	田今 今	村 村	勝敗	順位
内田 勝基 (トヨタ自動車九州) 菅 蒲隆 (トヨタ自動車九州)		○ 15-7 15-2	○ 15-7 15-13	× 15-6 3-15 13-15	M 2-1 G 5-2 P 91-65	2			
渡辺 憲太郎 (アリヨシスポーツ) 内村 徹平 (アリヨシスポーツ)	× 7-15 2-15		× 12-15 6-15	× 5-15 15-12 10-15	M 0-3 G 1-6 P 57-102	4			
小田 泰広 (バドグラフィティ) 小池 純 (バドグラフィティ)	× 7-15 13-15	○ 15-12 15-6		× 12-15 7-15	M 1-2 G 2-4 P 69-78	3			
田村 隆志 (久留米大職員) 今村 誠 (STHD)	○ 6-15 15-3 15-13	○ 15-5 12-15 15-10	○ 15-12 15-7		M 3-0 G 6-2 P 108-80	1			

一般男子ダブルス 決勝トーナメント

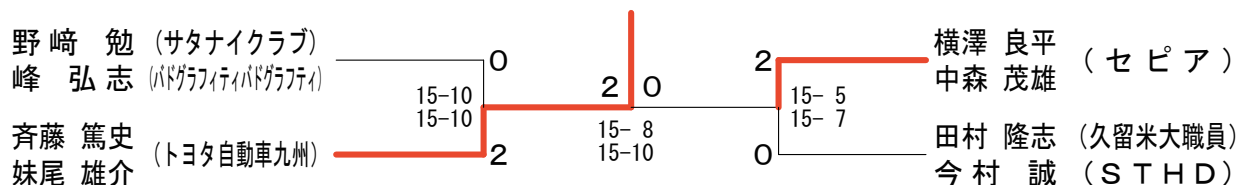

30歳以上男子ダブルス	小 出 浜 崎	荒 木 野 中	神 田 横 手	小 田 坂 卷	坂 本 山 本	勝 敗	順 位
小出 寿朗 (トヨタ自動車九州) 浜崎 洋介 (香椎浜)		○ 15- 8 15- 3	○ 15- 5 17-14	○ 15-10 15- 9	○ 13-15 15- 4 15- 3	M 4-0 G 8-1 P 135-71	1
荒木 邦夫 (福岡県庁) 野中 宏修 (九州大学)	× 8-15 3-15		○ 15- 7 15- 4	○ 3-15 15- 5 15- 8	○ 15- 4 15- 9	M 3-1 G 6-3 P 104-82	2
神田 守 (パートナーズ) 横手 明夫 (ホワイトフラッシュ)	× 5-15 14-17	× 7-15 4-15		○ -X -X	○ 15- 4 15- 5	M 2-2 G 4-4 P 60-71	3
小田 信平 (老司クラブ) 坂 卷 到 (バドグラフィティ)	× 10-15 9-15	× 15- 3 5-15 8-15	× X- X-		× X- X-	M 0-4 G 1-8 P 47-63	5
坂本 義文 (バドスキー) 山 本 智	× 15-13 4-15 3-15	× 4-15 9-15	× 4-15 5-15	○ -X -X		M 1-3 G 3-6 P 44-103	4

40歳以上男子ダブルス	諸 藤 篠 原	山 元 九 郎 丸	長 野 植 田	川 口 大 澤	中 山 田 中	勝 敗	順 位
諸藤 敏夫 (チームアンバランス) 篠原 貴浩 (大路商会)		○ 15-11 15- 9	× 15- 9 16-17 12-15	○ 15- 3 15- 4	○ 15- 9 15- 6	M 3-1 G 7-2 P 133-83	1
山元 良晃 (和白東クラブ) 九郎丸 宏一 (奈多クラブ)	× 11-15 9-15		○ 15- 5 15-10	○ 15- 4 15- 7	○ 15- 2 15- 8	M 3-1 G 6-2 P 110-66	2
長野 義詔 (四王寺クラブ) 植田 秀男 (ハンガアウト)	○ 9-15 17-16 15-12	× 5-15 10-15		○ 15- 9 15- 5	○ 15- 8 15- 8	M 3-1 G 6-3 P 116-103	3
川口 満 (TOTO) 大澤 洋 (一般)	× 3-15 4-15	× 4-15 7-15	× 9-15 5-15		× 16-17 9-15	M 0-4 G 0-8 P 57-122	5
中山 健一 (アンバランス) 田中 昌弘	× 9-15 6-15	× 2-15 8-15	× 8-15 8-15	○ 17-16 15- 9		M 1-3 G 2-6 P 73-115	4

50歳以上男子ダブルス

小 田 昭 彦 (バドスキー)	2
中 村 英 彦 (福津市役所)	
日 高 澄 具 (九大教職員)	0
佐 竹 養 一 (城南HI)	

55歳以上男子ダブルス	土居坂	山片	本山	岩崎若	崎林	西岡松	岡原	勝敗	順位
土居 勝政 (颯田クラブ) 坂田 陽一 (アリオスポーツ)		○ 15-5 15-17 15-1		○ 10-15 15-10 15-8		× 5-15 15-13 7-15		M 2-1 G 5-4 P 112-99	1
山本 恭治 (若松ヤングプラザ) 片山 雅文	× 5-15 17-15 1-15			○ 15-9 6-15 17-15		○ 15-11 13-15 15-9		M 2-1 G 5-4 P 104-119	2
岩崎 重男 (モンキーポッド) 若林 研一 (福岡市市役所)	× 15-10 10-15 8-15	× 9-15 15-6 15-17				○ 15-8 17-16		M 1-2 G 4-4 P 104-102	3
西岡 幸雄 (香住ヶ丘クラブ) 松原 浩章 (女子大クラブ)	○ 15-5 13-15 15-7	× 11-15 15-13 9-15		× 8-15 16-17				M 1-2 G 3-5 P 102-102	4

65歳以上男子ダブルス	下河村	廣瀬	村野	眞崎	宮部	後藤	勝敗	順位
下村 武 (堤クラブ) 河野 龍彦 (西南シャトル会)		× 13-15 11-15			○ 15-3 15-3		M 1-1 G 2-2 P 54-36	2
廣瀬 勇夫 (FCC) 眞崎 寿昭 (西南シャトル会)	○ 15-13 15-11				○ 15-2 15-2		M 2-0 G 4-0 P 60-28	1
宮部 五郎 (宗像市協) 後藤 研 (香住ヶ丘クラブ)	× 3-15 3-15	× 2-15 2-15					M 0-2 G 0-4 P 10-60	3

一般女子ダブルス	小野中	原大	野原	渡辺	二村	池尻	尻島	勝敗	順位
小野 智子 (Be-Freeez) 中原 詠美		× 11-15 10-15		○ 15-3 15-5	○ 15-9 15-4	○ 15-7 15-7		M 3-1 G 6-2 P 111-65	1
原 眞由美 (スーパーショット) 大塚 悠華 (バドグラフテ)	○ 15-11 15-10			○ 15-6 15-11	○ 15-9 15-11	× 3-15 4-15		M 3-1 G 6-2 P 97-88	3
渡辺 和美 (老司クラブ) 原井 明日香 (バドグラフテ)	× 3-15 5-15	× 6-15 11-15			× 15-8 11-15 10-15	× 3-15 11-15		M 0-4 G 1-8 P 75-128	5
二村 和恵 (名島バドミントンクラブ) 淋 真樹子	× 9-15 4-15	× 9-15 11-15		○ 8-15 15-11 15-10		× 1-15 8-15		M 1-3 G 2-7 P 80-126	4
池尻 昭子 (KLBC) 北島 文 (吉松歯科医院)	× 7-15 7-15	○ 15-3 15-4		○ 15-3 15-11	○ 15-1 15-8			M 3-1 G 6-2 P 104-60	2

30歳以上女子ダブルス	今日	福 隠	溝 廣	部 本	藤 嵩	本 下	勝 敗	順位
今福智子 (若松ヤングプラザ) 日隠和恵			×		○		M 1-1 G 2-3 P 47-55	2
溝部春美 (老司クラブ) 廣本美秀 (城の原クラブ)	○ 15- 2 15- 6				○		M 2-0 G 4-0 P 60-16	1
藤本恵美 (ホワイトフラッシュ) 嵩下京子 (香椎浜)	×		×				M 0-2 G 1-4 P 33-69	3

40歳以上女子ダブルス	川 古	谷 賀	池 九 郎 丸	口 丸	小 岩	林 原	勝 敗	順位
川谷明子 (クリアレディース) 古賀ひとみ			○		○		M 2-0 G 4-1 P 64-39	1
池口治美 (サンクス) 九郎丸留美子 (あおぞら)	×				○		M 1-1 G 3-2 P 61-46	2
小林優美 (クリアレディース) 岩原恵美子	×		×				M 0-2 G 0-4 P 20-60	3

混合ダブルス A ブ ロ ッ ク	原 峰	中 小	原 松	大 小	塚 田	勝 敗	順位
原眞由美 (スーパーショット) 峰浩志 (バドグラフテ)			○		○	M 2-0 G 4-1 P 72-45	1
中原詠美 (Be-Freez) 小松大樹	×				×	M 0-2 G 1-4 P 35-72	3
大塚悠華 (バドグラフテ) 小田泰広	×		○			M 1-1 G 2-2 P 49-39	2

混合ダブルス B ブ ロ ッ ク	北 野	島 崎	内 小	山 出	渡 小	辺 池	勝 敗	順位
北島文 (吉松歯科医院) 野崎勉 (サタナイ)			○		○		M 2-0 G 4-1 P 69-38	1
内山咲子 (住吉クラブ) 小出寿朗 (トヨタ自動車九州)	×				○		M 1-1 G 3-2 P 61-47	2
渡辺和美 (老司クラブ) 小池純 (バドグラフテ)	×		×				M 0-2 G 0-4 P 15-60	3

混合ダブルス 決勝トーナメント

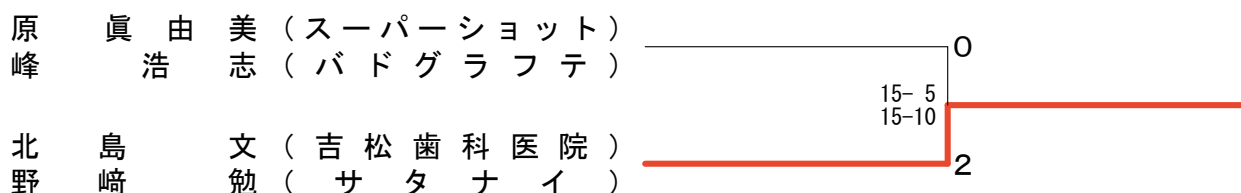

一般男子シングルス

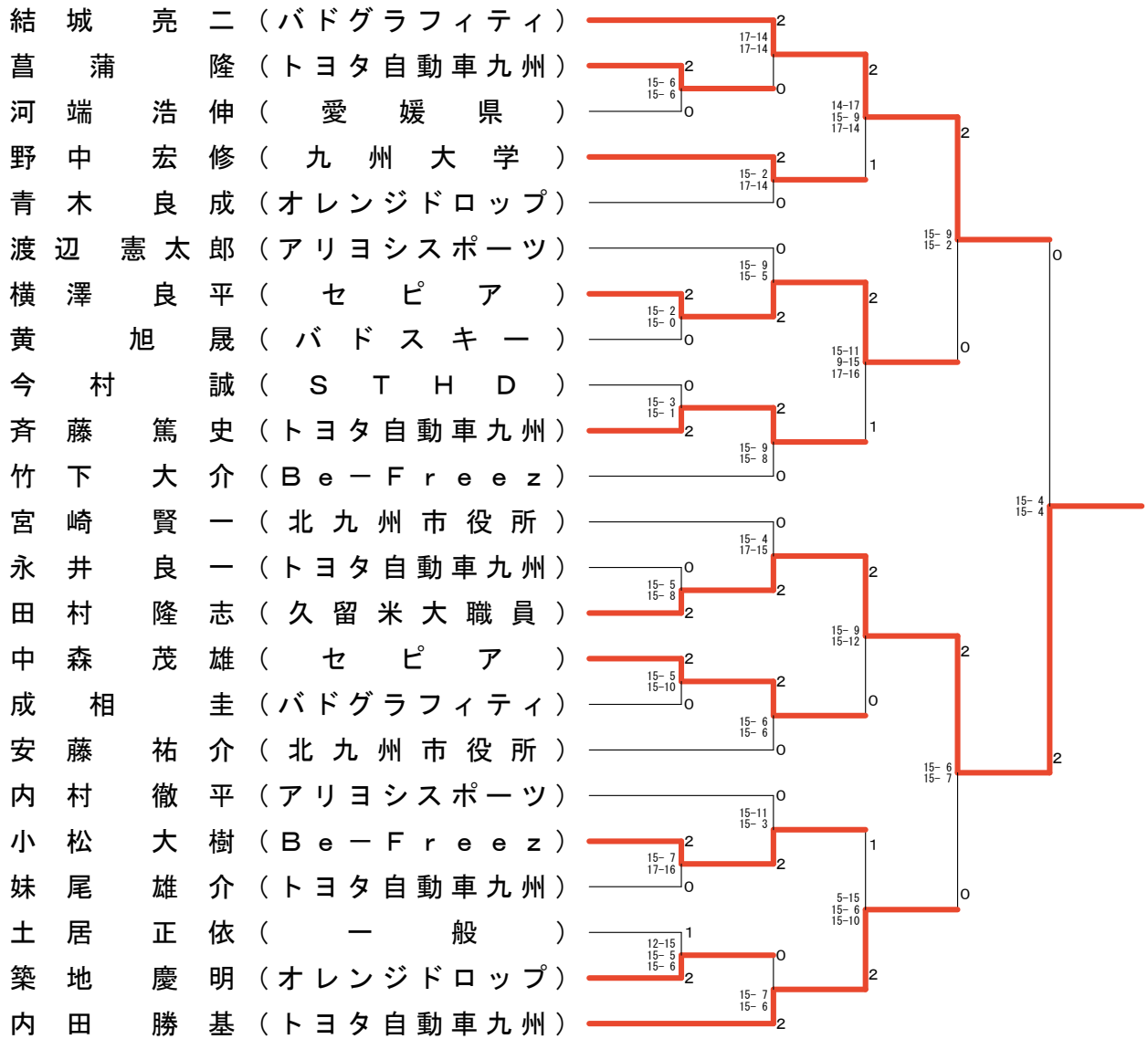

30歳以上男子シングルス

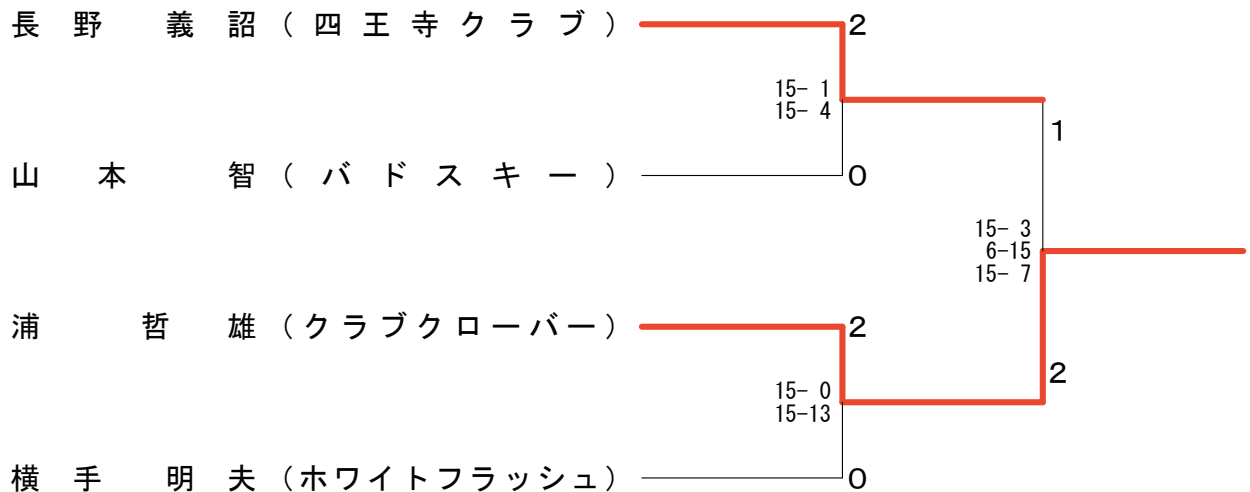

40歳以上男子シングルス

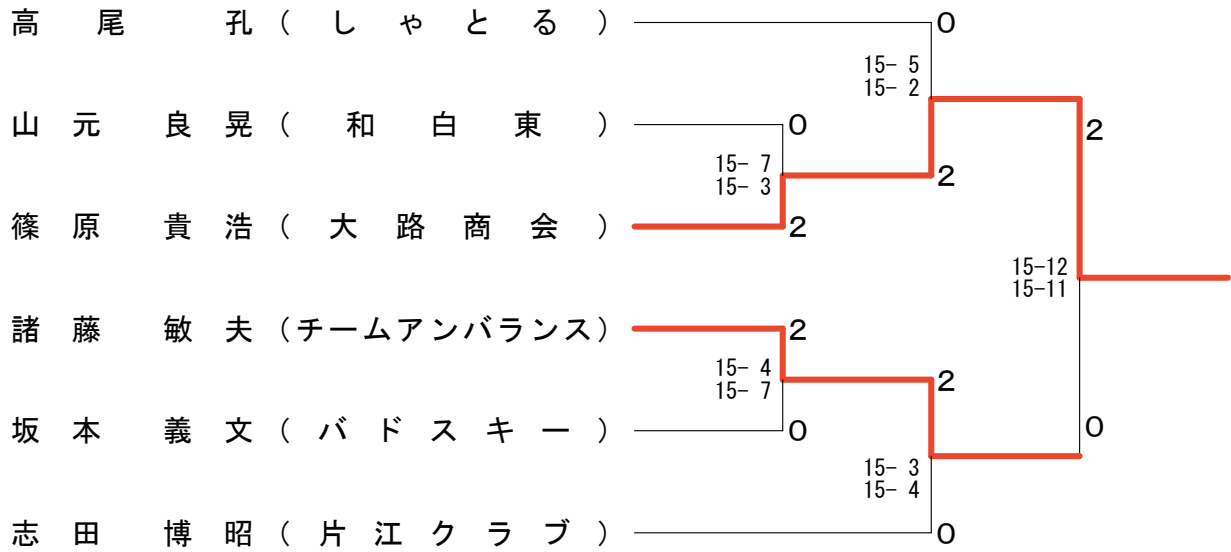

30歳以上女子シングルス

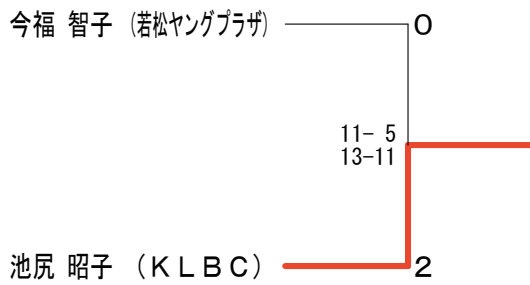

55歳以上男子シングルス

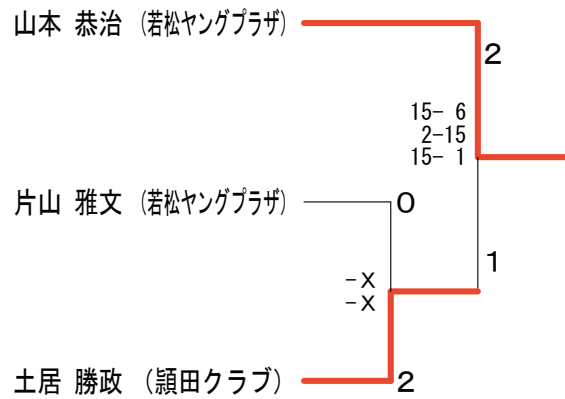

60歳以上男子シングルス

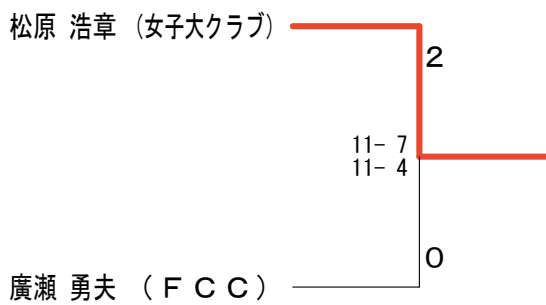

70歳以上男子シングルス

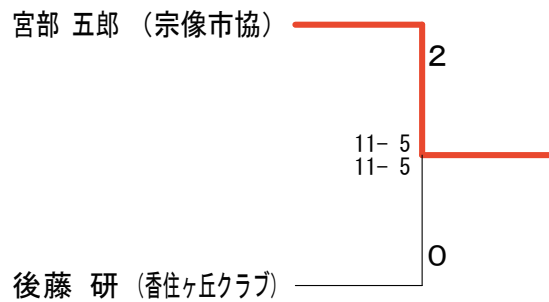

大会開会式



横溝安伸副会長 挨拶



日高澄具競技審判委員長



競技開始





表 彰



佐竹養一 理事長 表彰



一般男子単 優勝 田村隆志選手



一般男子単 準優勝 結城亮二選手



一般男子複 優勝 斉藤篤史・妹尾雄介選手



一般男子複 準優勝 横澤良平・中森茂雄選手



一般女子複 優勝 小野智子・中原詠美選手



一般女子複 準優勝 池尻昭子・北島 文選手



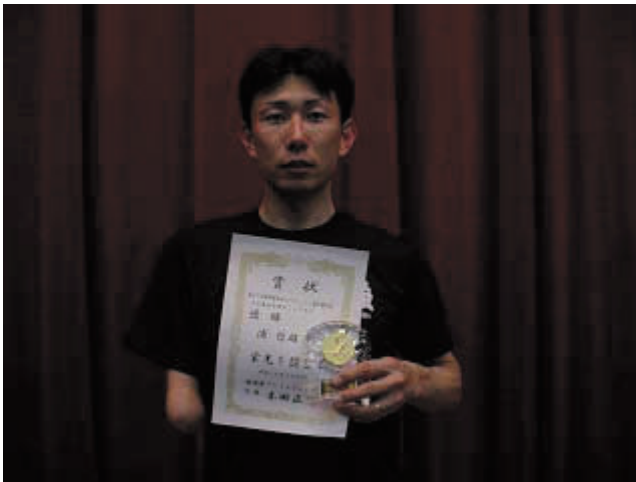

男子30歳以上単 優勝 浦哲雄選手

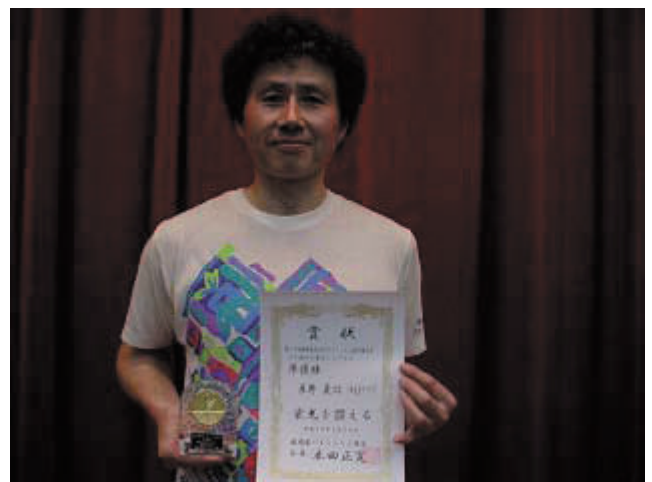

男子30歳以上単 準優勝 長野義詔選手



男子30歳以上複 優勝 小出寿朗・浜崎洋介選手



男子30歳以上複 準優勝 荒木邦夫・野中宏修選手



女子30歳以上単 優勝 池尻昭子選手



女子30歳以上単 準優勝 今福智子選手



女子30歳以上複 優勝 溝部春美・廣本美秀選手



女子30歳以上複 準優勝 今福智子・日隠和恵選手



男子40歳以上単 優勝 篠原貴浩選手

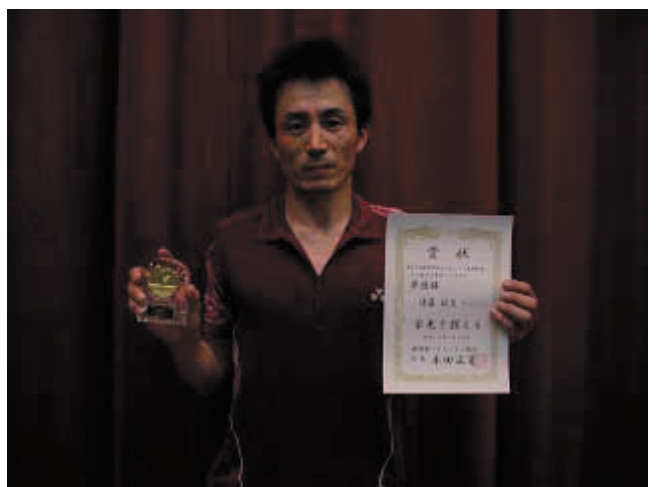

男子40歳以上単 準優勝 諸藤敏夫選手



男子40歳以上複 優勝 諸藤敏夫・篠原貴浩選手



男子40歳以上複 準優勝山元良晃・九郎丸宏一選手



女子40歳以上複 優勝 川谷明子・古賀ひとみ選手



40歳以上複 準優勝 池口治美・九郎丸留美子選手



男子50歳以上複 優勝 小田昭彦・中村英彦選手



男子50歳以上複 準優勝 日高澄具・佐竹養一選手



男子55歳以上単 優勝 山本恭治選手

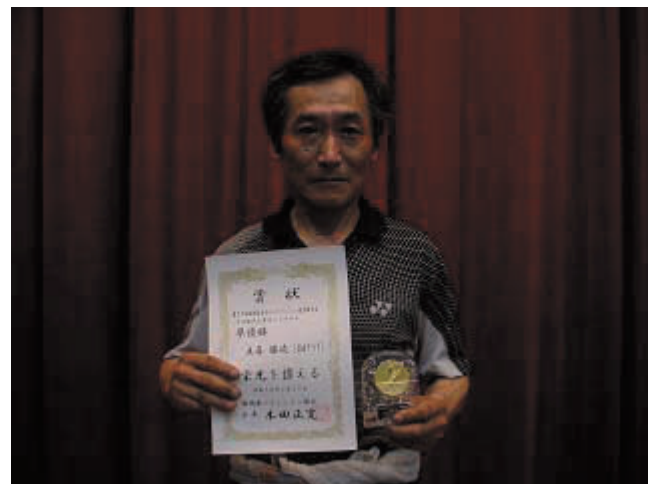

男子55歳以上単 準優勝 土居勝政選手



男子55歳以上複 優勝 土居勝政・坂田陽一選手



男子55歳以上複 準優勝 山本恭治・片山雅文選手



男子60歳以上単 優勝 松原浩章選手



男子60歳以上単 準優勝 廣瀬勇夫選手



男子65歳以上複 優勝 廣瀬勇夫・眞崎寿昭選手



男子65歳以上複 準優勝 下村武・河野龍彦選手



男子70歳以上単 優勝 宮部五郎選手



男子70歳以上単 準優勝 後藤研選手



混合複 優勝 北島文・野崎勉選手



混合複 準優勝 原真由美・峰浩志選手

第3回福岡県混合ダブルス年代別バドミントン大会成績結果

期 日 平成18年11月12日(日)
 会 場 久留米総合スポーツセンター県立体育館
 参加人員 50組 100名

クラス	優 勝	準 優 勝
フリー	齊藤 篤史(トヨタ自動車九州) 山田 雅子(ベスト電器)	新宅 地塩(トヨタ自動車九州) 池尻 昭子(KLBC)
60歳代	末永 幸司(チームアンバランス) 高井 裕美(吉松歯科)	稲田 明弘(三井化学) 稲田 文子(ビジター)
70歳代	小出 寿郎(トヨタ自動車九州) 嵩下 京子(香椎浜)	井口 裕治(チームアンバランス) 今村 由美子(チームアンバランス)
80歳代	濱崎 洋介(香椎浜クラブ) 中田 茉輝(香椎浜クラブ)	中山 健一(チームアンバランス) 甲斐 洋子(親和クラブ)
90歳代	小川 敏光(鍋島クラブ) 山田 幸子(鍋島クラブ)	藤枝 輝也(金丸クラブ) 森光 明美(東久留米クラブ)
100歳代	小宮 孝吉(地工建設) 安田 博子(百道クラブ)	日高 澄具(福津市) 田中 静香(大善寺クラブ)
110歳代	小 形 公 一(纏俱樂部) 勝 本 幸 子(親和クラブ)	齊 藤 英 樹(春日クラブ) 安 東 清 香(春日リリース)
120歳代	合 戸 勝 典(花蓮クラブ) 久保山 令 子(KLBC)	木 下 一 郎(百道クラブ) 倉 内 こずえ(百道クラブ)



副会長挨拶



久留米会長挨拶



開会式風景



抽選風景



試合風景



試合風景



いらっしやい



いらっしやい



フリー 1位

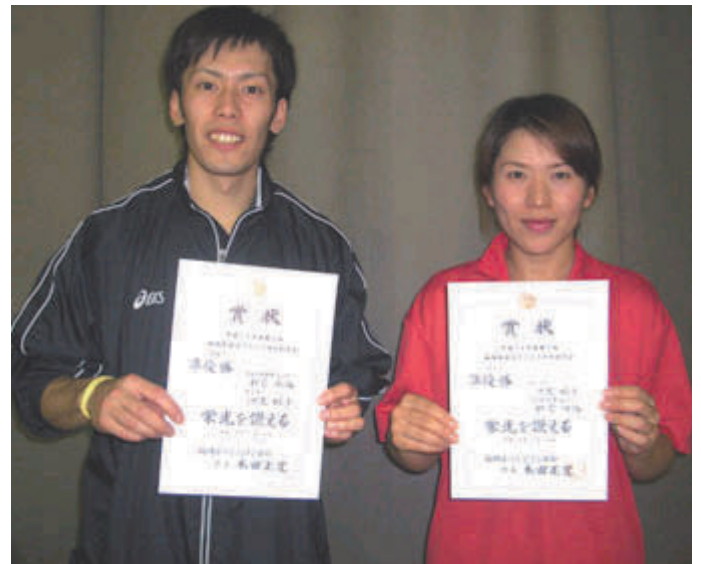

フリー 2位

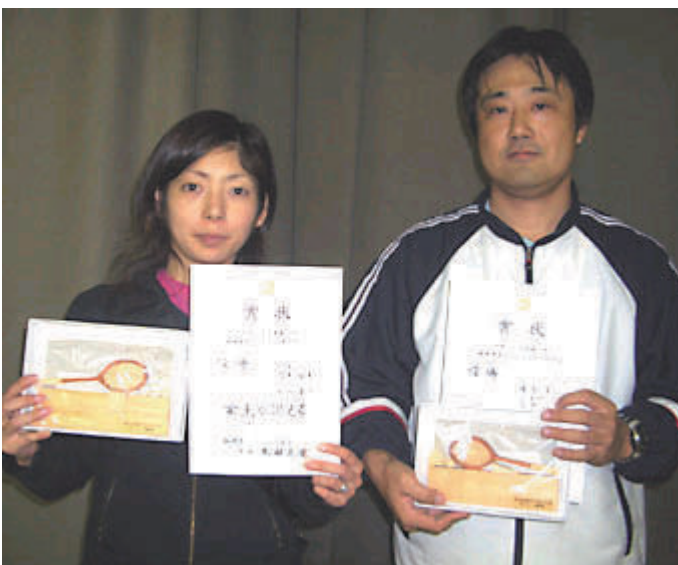

60歳代 1位



60歳代 2位



70歳代 1位



70歳代 2位



80歳代 1位



80歳代 2位



90歳代 1位



90歳代 2位



100歳代 1位



100歳代 2位



110歳代 1位



110歳代 2位



120歳代 1位



120歳代 2位

第58回 福岡県総合バドミントン選手権大会成績表

日時:平成19年2月17日(土曜日)～18日(日)

場所:北九州市立の場池体育館

参加者: 250人

種 目	順 位	選 手 名
男子ダブルス	優 勝	新宅 地塩(トヨタ自動車九州) 斉藤 篤史(トヨタ自動車九州)
	準優勝	山浦 尚仁(福岡) 小澤 薫(日本大学)
女子ダブルス	優 勝	坂中 夢(九国大付属高校) 植田 悠(九国大付属高校)
	準優勝	栗原 文音(九国大付属高校) 牧之瀬 みほ(九国大付属高校)
混合	優 勝	酒見 昌平(九州国際大学) 久野 納菜(九州国際大学)
	準優勝	斉藤 篤史(トヨタ自動車九州) 谷口 智美(福岡県立大学)
男子シングルス	優 勝	有田 雄紀(九州国際大学)
	準優勝	小澤 薫(日本大学)
女子シングルス	優 勝	栗原 文音(九国大付属高校)
	準優勝	久野 納菜(九州国際大学)

第58回 福岡県総合バドミントン選手権大会要項

1. 主催 福岡県バドミントン協会
2. 後援 福岡県教育委員会・北九州市教育委員会・(財)北九州市体育協会
3. 主管 北九州市バドミントン協会
4. 期 日 平成19年2月17日(土)～18日(日)
5. 会 場 北九州市立の場池体育館
6. 種 目 (1)男子 単・複
(2)女子 単・複
(3)混合

男子複(MD)

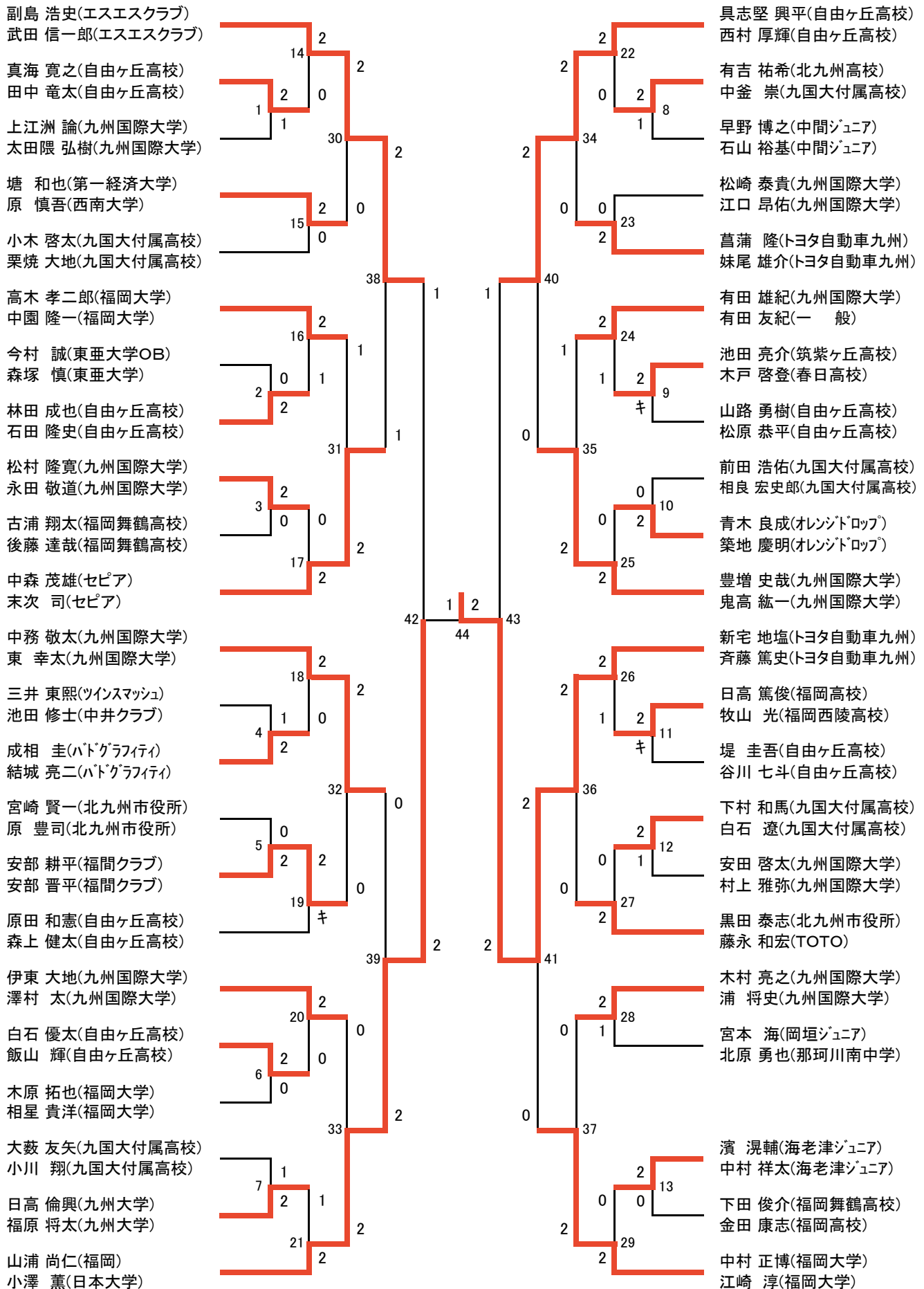

男子単(MS)

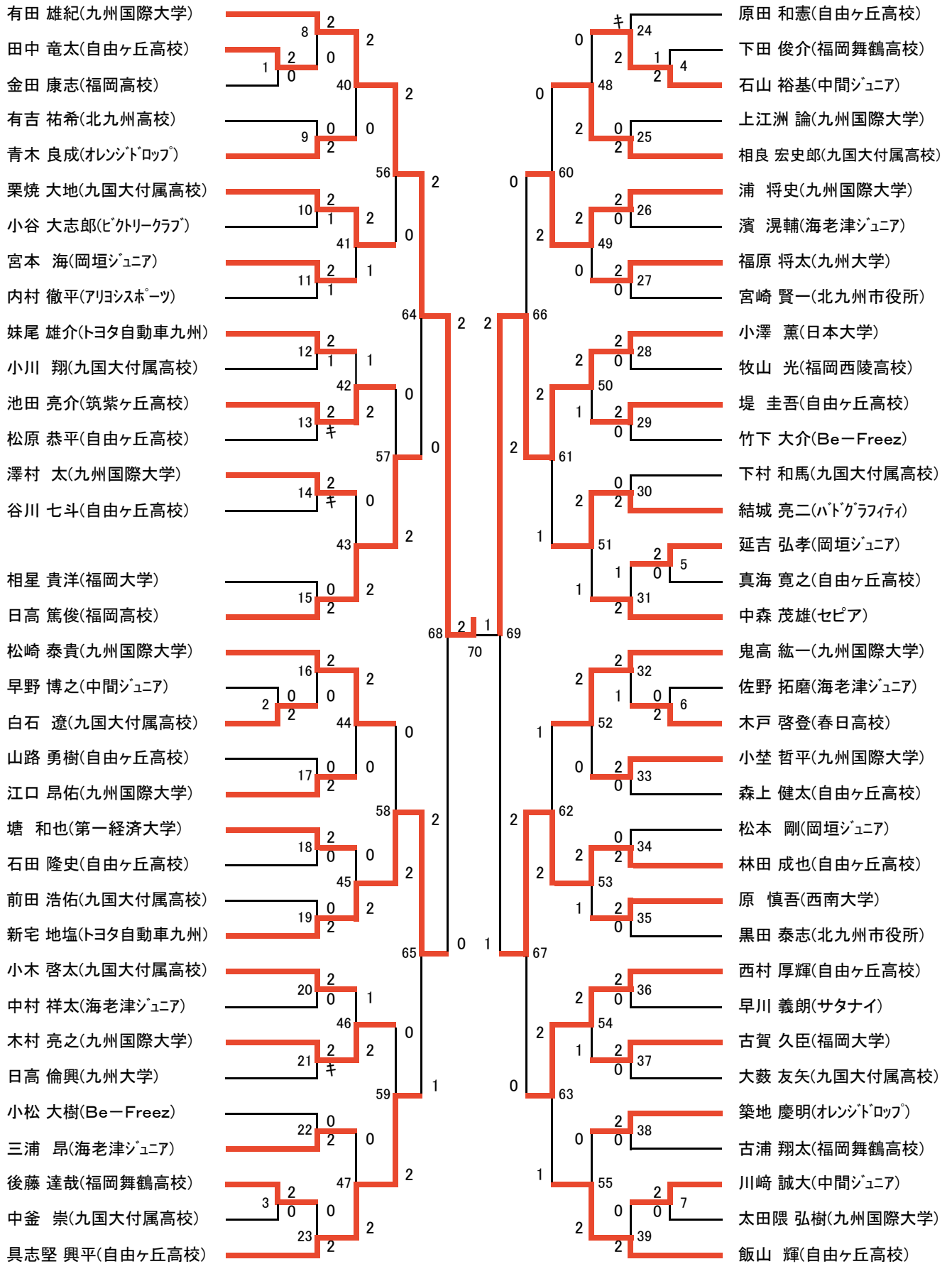

女子複(WD)

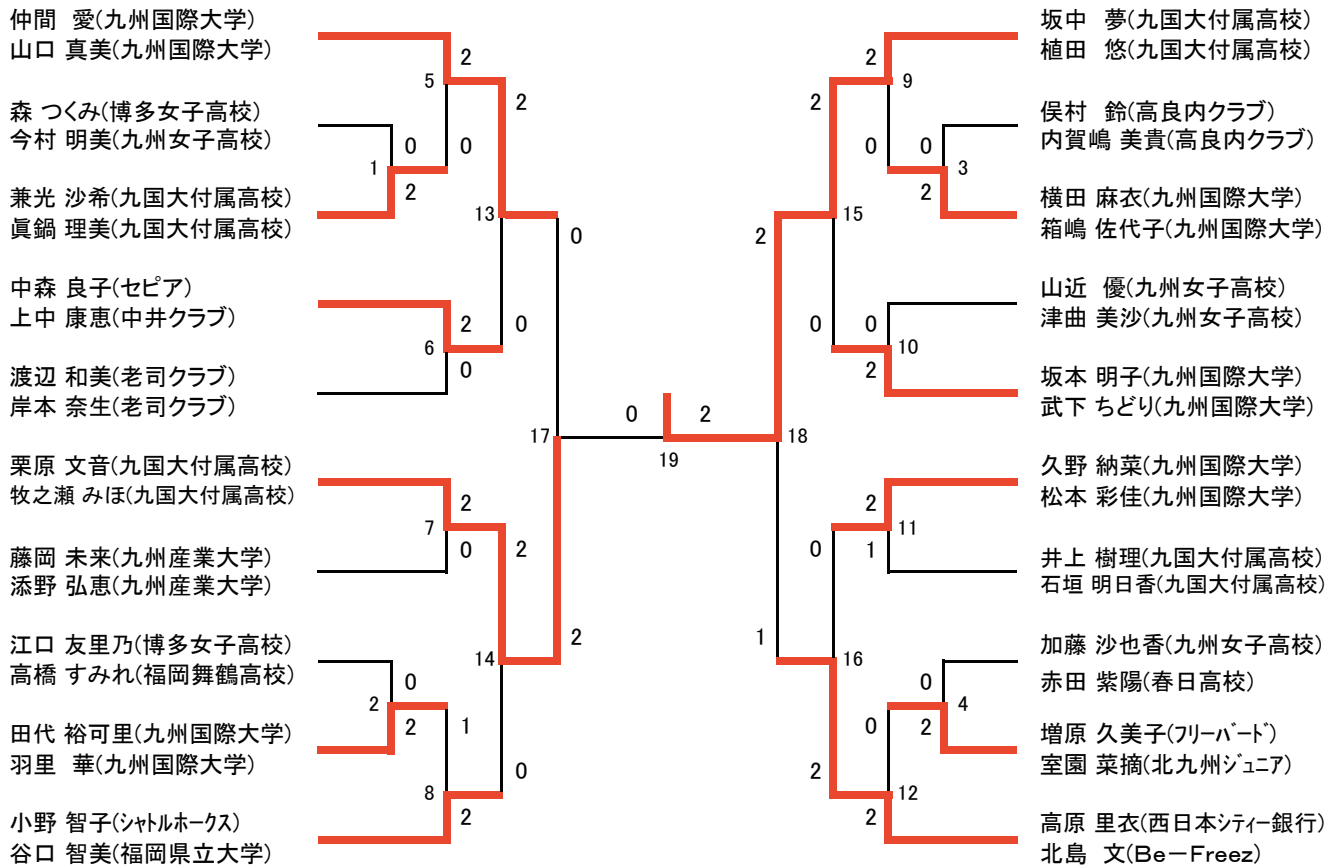

女子単(WS)

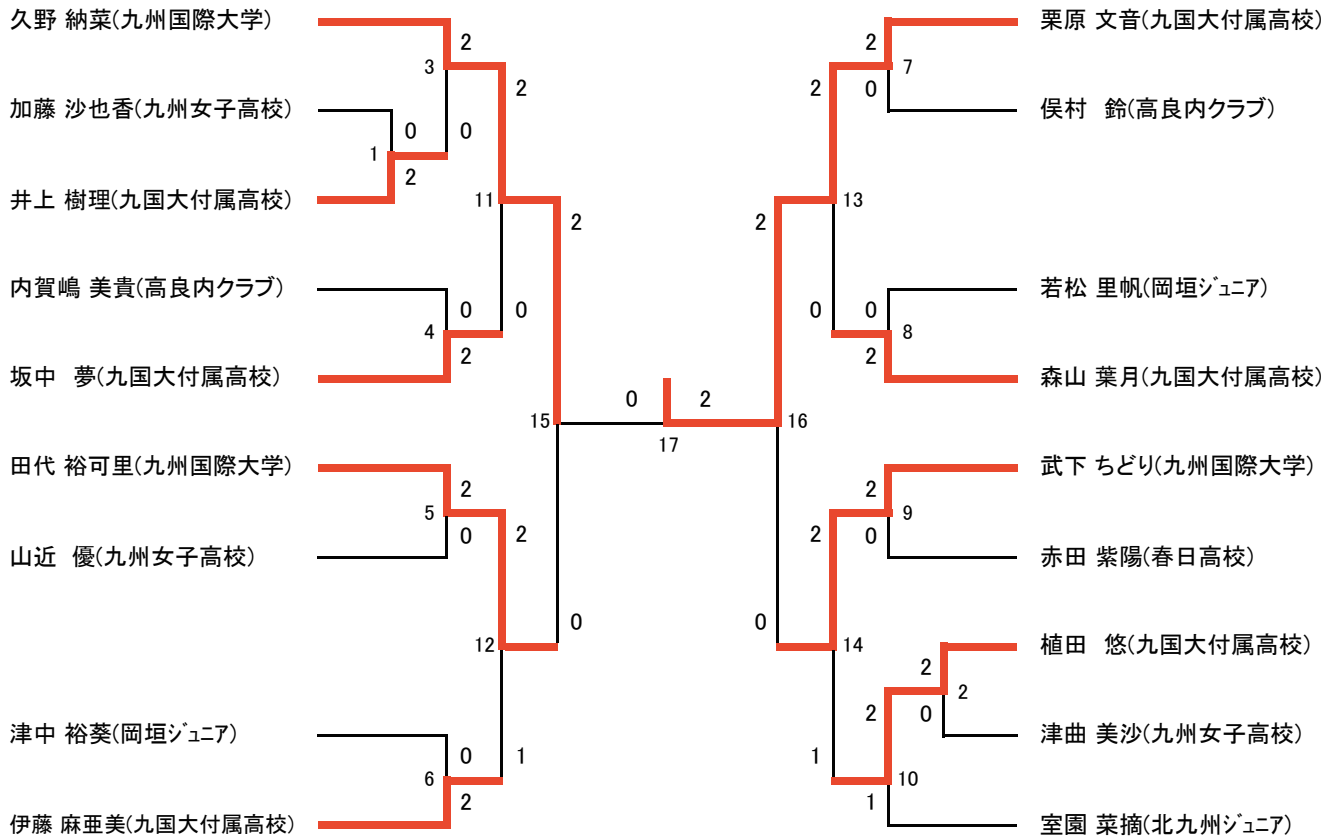

混合 (MW)

山浦 尚仁(福岡)
宇津 早也香(行橋高校)

成相 圭(バドグラフティ)
大塚 悠華(バドグラフティ)

諸熊 力(九州国際大学)
横田 麻衣(九州国際大学)

永田 敬道(九州国際大学)
羽里 華(九州国際大学)

斉藤 篤史(トヨタ自動車九州)
谷口 智美(福岡県立大学)

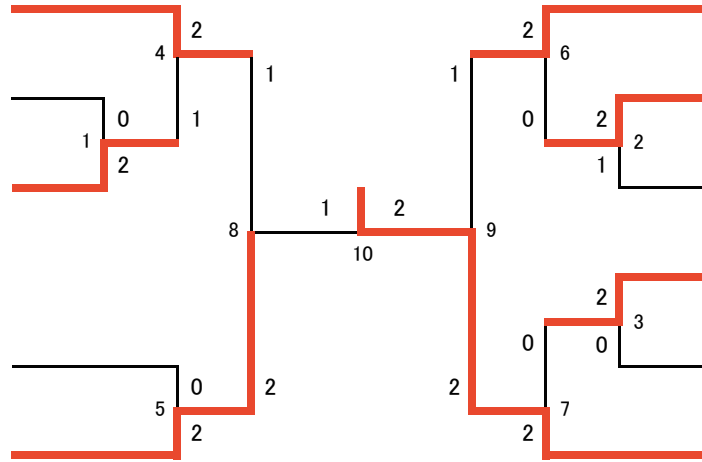

有田 友紀(一般)
小野 智子(シャトルホークス)

松村 隆寛(九州国際大学)
松本 彩佳(九州国際大学)

小松 大樹(Be-Freeez)
中原 詠美(Be-Freeez)

結城 亮二(バドグラフティ)
北嶋 文(Be-Freeez)

池田 修士(中井クラブ)
上中 康恵(中井クラブ)

酒見 昌平(九州国際大学)
久野 納菜(九州国際大学)

種目:男子複

試合番号	選手名 学校名		試合結果					選手名 学校名	
			勝数	第1ゲーム	第2ゲーム	第3ゲーム	勝数		
MD-1	真海 寛之(自由ヶ丘高校)	田中 竜太(自由ヶ丘高校)	2	21 - 15	18 - 21	21 - 15	1	上江洲 諭(九州国際大学)	太田 隼樹(九州国際大学)
MD-2	林田 成也(自由ヶ丘高校)	石田 隆史(自由ヶ丘高校)	2	21 - 15	21 - 18		0	今村 誠(東亜大学OB)	森塚 慎(東亜大学)
MD-3	松村 隆寛(九州国際大学)	永田 敬道(九州国際大学)	2	21 - 6	21 - 17		0	古浦 翔太(福岡舞鶴高校)	後藤 達哉(福岡舞鶴高校)
MD-4	成相 圭(ハド'グラフィティ)	結城 亮二(ハド'グラフィティ)	2	14 - 21	21 - 16	21 - 18	1	三井 東熙(ツイスマッシュ)	池田 修士(中井クラブ)
MD-5	安部 耕平(福岡クラブ)	安部 晋平(福岡クラブ)	2	21 - 11	21 - 7		0	宮崎 賢一(北九州市役所)	原 豊司(北九州市役所)
MD-6	白石 優太(自由ヶ丘高校)	飯山 輝(自由ヶ丘高校)	2	21 - 11	21 - 17		0	木原 拓也(福岡大学)	相星 貴洋(福岡大学)
MD-7	日高 倫興(九州大学)	福原 将太(九州大学)	2	15 - 21	21 - 16	21 - 14	1	大藪 友矢(九国大付属高校)	小川 翔(九国大付属高校)
MD-8	有吉 祐希(北九州高校)	中釜 崇(九国大付属高校)	2	21 - 18	11 - 21	21 - 19	1	早野 博之(中間ジュニア)	石山 裕益(中間ジュニア)
MD-9	池田 亮介(筑紫ヶ丘高校)	木戸 啓登(春日高校)	2				キ	山路 勇樹(自由ヶ丘高校)	松原 恭平(自由ヶ丘高校)
MD-10	青木 良成(オレンジド'ロップ)	築地 慶明(オレンジド'ロップ)	2	21 - 15	21 - 14		0	前田 浩佑(九国大付属高校)	相良 安史郎(九国大付属高校)
MD-11	日高 篤俊(福岡高校)	牧山 光(福岡西陵高校)	2				キ	堤 圭吾(自由ヶ丘高校)	谷川 七斗(自由ヶ丘高校)
MD-12	下村 和馬(九国大付属高校)	白石 遼(九国大付属高校)	2	21 - 19	19 - 21	21 - 16	1	安田 啓太(九州国際大学)	村上 雅弥(九州国際大学)
MD-13	濱 滉輔(海老津ジュニア)	中村 祥太(海老津ジュニア)	2	21 - 13	21 - 11		0	下田 俊介(福岡舞鶴高校)	金田 康志(福岡高校)
MD-14	副島 浩史(エスエスクラブ)	武田 信一郎(エスエスクラブ)	2	21 - 10	21 - 10		0	真海 寛之(自由ヶ丘高校)	田中 竜太(自由ヶ丘高校)
MD-15	塘 和也(第一経済大学)	原 慎吾(西南大学)	2	21 - 19	21 - 14		0	小木 啓太(九国大付属高校)	栗焼 大地(九国大付属高校)
MD-16	高木 孝二郎(福岡大学)	中園 隆一(福岡大学)	2	19 - 21	21 - 11	21 - 12	1	林田 成也(自由ヶ丘高校)	石田 隆史(自由ヶ丘高校)
MD-17	中森 茂雄(セピア)	末次 司(セピア)	2	21 - 16	21 - 16		0	松村 隆寛(九州国際大学)	永田 敬道(九州国際大学)
MD-18	中務 敬太(九州国際大学)	東 幸太(九州国際大学)	2	21 - 5	21 - 18		0	成相 圭(ハド'グラフィティ)	結城 亮二(ハド'グラフィティ)
MD-19	安部 耕平(福岡クラブ)	安部 晋平(福岡クラブ)	2				キ	原田 和憲(自由ヶ丘高校)	森上 健太(自由ヶ丘高校)
MD-20	伊東 大地(九州国際大学)	澤村 太(九州国際大学)	2	21 - 14	21 - 17		0	白石 優太(自由ヶ丘高校)	飯山 輝(自由ヶ丘高校)
MD-21	山浦 尚仁(福岡)	小澤 薫(日本大学)	2	21 - 12	22 - 24	21 - 13	1	日高 倫興(九州大学)	福原 将太(九州大学)
MD-22	具志堅 興平(自由ヶ丘高校)	西村 厚輝(自由ヶ丘高校)	2	21 - 4	21 - 5		0	有吉 祐希(北九州高校)	中釜 崇(九国大付属高校)
MD-23	菖蒲 隆(トヨタ自動車九州)	妹尾 雄介(トヨタ自動車九州)	2	21 - 13	21 - 15		0	松崎 泰貴(九州国際大学)	江口 昂佑(九州国際大学)
MD-24	有田 雄紀(九州国際大学)	有田 友紀(一般)	2	21 - 15	19 - 21	21 - 18	1	池田 亮介(筑紫ヶ丘高校)	木戸 啓登(春日高校)
MD-25	豊増 史哉(九州国際大学)	鬼高 紘一(九州国際大学)	2	21 - 18	21 - 12		0	青木 良成(オレンジド'ロップ)	築地 慶明(オレンジド'ロップ)
MD-26	新宅 地塩(トヨタ自動車九州)	斉藤 篤史(トヨタ自動車九州)	2	19 - 21	21 - 18	21 - 14	1	日高 篤俊(福岡高校)	牧山 光(福岡西陵高校)
MD-27	黒田 泰志(北九州市役所)	藤永 和宏(TOTO)	2	21 - 14	21 - 17		0	下村 和馬(九国大付属高校)	白石 遼(九国大付属高校)
MD-28	木村 亮之(九州国際大学)	浦 将史(九州国際大学)	2	21 - 18	18 - 21	21 - 18	1	宮本 海(岡垣ジュニア)	北原 勇也(那珂川南中学)
MD-29	中村 正博(福岡大学)	江崎 淳(福岡大学)	2	21 - 12	21 - 11		0	濱 滉輔(海老津ジュニア)	中村 祥太(海老津ジュニア)
MD-30	副島 浩史(エスエスクラブ)	武田 信一郎(エスエスクラブ)	2	21 - 17	21 - 16		0	塘 和也(第一経済大学)	原 慎吾(西南大学)
MD-31	中森 茂雄(セピア)	末次 司(セピア)	2	9 - 21	21 - 19	21 - 13	1	高木 孝二郎(福岡大学)	中園 隆一(福岡大学)
MD-32	中務 敬太(九州国際大学)	東 幸太(九州国際大学)	2	21 - 18	21 - 14		0	安部 耕平(福岡クラブ)	安部 晋平(福岡クラブ)
MD-33	山浦 尚仁(福岡)	小澤 薫(日本大学)	2	21 - 9	21 - 15		0	伊東 大地(九州国際大学)	澤村 太(九州国際大学)
MD-34	具志堅 興平(自由ヶ丘高校)	西村 厚輝(自由ヶ丘高校)	2	21 - 16	21 - 12		0	菖蒲 隆(トヨタ自動車九州)	妹尾 雄介(トヨタ自動車九州)
MD-35	豊増 史哉(九州国際大学)	鬼高 紘一(九州国際大学)	2	24 - 26	21 - 14	21 - 16	1	有田 雄紀(九州国際大学)	有田 友紀(一般)
MD-36	新宅 地塩(トヨタ自動車九州)	斉藤 篤史(トヨタ自動車九州)	2	21 - 16	21 - 12		0	黒田 泰志(北九州市役所)	藤永 和宏(TOTO)
MD-37	中村 正博(福岡大学)	江崎 淳(福岡大学)	2	21 - 9	21 - 11		0	木村 亮之(九州国際大学)	浦 将史(九州国際大学)
MD-38	副島 浩史(エスエスクラブ)	武田 信一郎(エスエスクラブ)	2	14 - 21	21 - 19	21 - 16	1	中森 茂雄(セピア)	末次 司(セピア)
MD-39	山浦 尚仁(福岡)	小澤 薫(日本大学)	2	21 - 16	21 - 15		0	中務 敬太(九州国際大学)	東 幸太(九州国際大学)
MD-40	具志堅 興平(自由ヶ丘高校)	西村 厚輝(自由ヶ丘高校)	2	21 - 10	21 - 8		0	豊増 史哉(九州国際大学)	鬼高 紘一(九州国際大学)
MD-41	新宅 地塩(トヨタ自動車九州)	斉藤 篤史(トヨタ自動車九州)	2	21 - 16	21 - 18		0	中村 正博(福岡大学)	江崎 淳(福岡大学)
MD-42	山浦 尚仁(福岡)	小澤 薫(日本大学)	2	23 - 25	21 - 18	21 - 18	1	副島 浩史(エスエスクラブ)	武田 信一郎(エスエスクラブ)
MD-43	新宅 地塩(トヨタ自動車九州)	斉藤 篤史(トヨタ自動車九州)	2	23 - 21	19 - 21	21 - 13	1	具志堅 興平(自由ヶ丘高校)	西村 厚輝(自由ヶ丘高校)
MD-44	新宅 地塩(トヨタ自動車九州)	斉藤 篤史(トヨタ自動車九州)	2	24 - 26	21 - 15	22 - 20	1	山浦 尚仁(福岡)	小澤 薫(日本大学)

種目:男子単

試合番号	選手名	試合結果					選手名
		勝数	第1ゲーム	第2ゲーム	第3ゲーム	勝数	
MS-1	田中 竜太(自由ヶ丘高校)	2	21 - 9	21 - 15		0	金田 康志(福岡高校)
MS-2	白石 遼(九国大付属高校)	2	21 - 13	21 - 18		0	早野 博之(中間ジュニア)
MS-3	後藤 達哉(福岡舞鶴高校)	2	21 - 13	21 - 10		0	中釜 崇(九国大付属高校)
MS-4	石山 裕基(中間ジュニア)	2	22 - 20	19 - 21	21 - 15	1	下田 俊介(福岡舞鶴高校)
MS-5	延吉 弘孝(岡垣ジュニア)	2	21 - 12	21 - 18		0	真海 寛之(自由ヶ丘高校)
MS-6	木戸 啓登(春日高校)	2	21 - 9	21 - 14		0	佐野 拓磨(海老津ジュニア)
MS-7	川崎 誠大(中間ジュニア)	2	21 - 17	21 - 13		0	太田 隼 弘樹(九州国際大学)
MS-8	有田 雄紀(九州国際大学)	2	21 - 6	21 - 11		0	田中 竜太(自由ヶ丘高校)
MS-9	青木 良成(オレンジトロップ)	2	21 - 11	21 - 17		0	有吉 祐希(北九州高校)
MS-10	栗焼 大地(九国大付属高校)	2	22 - 24	21 - 11	21 - 11	1	小谷 大志郎(ビタリークラブ)
MS-11	宮本 海(岡垣ジュニア)	2	21 - 18	21 - 23	21 - 19	1	内村 徹平(アリオスホーツ)
MS-12	妹尾 雄介(トヨタ自動車九州)	2	21 - 11	18 - 21	21 - 9	1	小川 翔(九国大付属高校)
MS-13	池田 亮介(筑紫ヶ丘高校)	2				キ	松原 恭平(自由ヶ丘高校)
MS-14	澤村 太(九州国際大学)	2				キ	谷川 七斗(自由ヶ丘高校)
MS-15	日高 篤俊(福岡高校)	2	21 - 15	21 - 9		0	相星 貴洋(福岡大学)
MS-16	松崎 泰貴(九州国際大学)	2	21 - 15	21 - 8		0	白石 遼(九国大付属高校)
MS-17	江口 昂佑(九州国際大学)	2	21 - 17	21 - 12		0	山路 勇樹(自由ヶ丘高校)
MS-18	塘 和也(第一経済大学)	2	21 - 12	21 - 15		0	石田 隆史(自由ヶ丘高校)
MS-19	新宅 地塩(トヨタ自動車九州)	2	21 - 14	21 - 16		0	前田 浩佑(九国大付属高校)
MS-20	小木 啓太(九国大付属高校)	2	21 - 17	21 - 13		0	中村 祥太(海老津ジュニア)
MS-21	木村 亮之(九州国際大学)	2				キ	日高 倫興(九州大学)
MS-22	三浦 昂(海老津ジュニア)	2	21 - 14	21 - 13		0	小松 大樹(Be-Freeez)
MS-23	具志堅 興平(自由ヶ丘高校)	2	21 - 11	21 - 5		0	後藤 達哉(福岡舞鶴高校)
MS-24	石山 裕基(中間ジュニア)	2				キ	原田 和憲(自由ヶ丘高校)
MS-25	相良 宏史郎(九国大付属高校)	2	21 - 10	21 - 10		0	上江洲 諭(九州国際大学)
MS-26	浦 将史(九州国際大学)	2	21 - 16	21 - 16		0	濱 滉輔(海老津ジュニア)
MS-27	福原 将太(九州大学)	2	21 - 18	21 - 17		0	宮崎 賢一(北九州市役所)
MS-28	小澤 薫(日本大学)	2	21 - 17	21 - 17		0	牧山 光(福岡西陵高校)
MS-29	堤 圭吾(自由ヶ丘高校)	2	21 - 11	21 - 8		0	竹下 大介(Be-Freeez)
MS-30	結城 亮二(バドグラフイイ)	2	21 - 17	21 - 19		0	下村 和馬(九国大付属高校)
MS-31	中森 茂雄(セビア)	2	21 - 14	18 - 21	21 - 14	1	延吉 弘孝(岡垣ジュニア)
MS-32	鬼高 紘一(九州国際大学)	2	21 - 15	16 - 21	21 - 8	1	木戸 啓登(春日高校)
MS-33	小埜 哲平(九州国際大学)	2	21 - 18	21 - 17		0	森上 健太(自由ヶ丘高校)
MS-34	林田 成也(自由ヶ丘高校)	2	21 - 11	21 - 12		0	松本 剛(岡垣ジュニア)
MS-35	原 慎吾(西南大学)	2	21 - 12	21 - 10		0	黒田 泰志(北九州市役所)
MS-36	西村 厚輝(自由ヶ丘高校)	2	21 - 19	21 - 13		0	早川 義朗(サタナイ)
MS-37	古賀 久臣(福岡大学)	2	21 - 9	21 - 10		0	大藪 友矢(九国大付属高校)
MS-38	築地 慶明(オレンジトロップ)	2	21 - 16	21 - 16		0	古浦 翔太(福岡舞鶴高校)
MS-39	飯山 輝(自由ヶ丘高校)	2	21 - 8	21 - 12		0	川崎 誠大(中間ジュニア)
MS-40	有田 雄紀(九州国際大学)	2	21 - 6	21 - 8		0	青木 良成(オレンジトロップ)
MS-41	栗焼 大地(九国大付属高校)	2	21 - 18	14 - 21	21 - 14	1	宮本 海(岡垣ジュニア)
MS-42	池田 亮介(筑紫ヶ丘高校)	2	21 - 9	15 - 21	21 - 13	1	妹尾 雄介(トヨタ自動車九州)
MS-43	日高 篤俊(福岡高校)	2	21 - 8	21 - 7		0	澤村 太(九州国際大学)
MS-44	松崎 泰貴(九州国際大学)	2	21 - 17	21 - 16		0	江口 昂佑(九州国際大学)
MS-45	新宅 地塩(トヨタ自動車九州)	2	21 - 17	21 - 14		0	塘 和也(第一経済大学)
MS-46	木村 亮之(九州国際大学)	2	9 - 21	21 - 19	21 - 18	1	小木 啓太(九国大付属高校)
MS-47	具志堅 興平(自由ヶ丘高校)	2	21 - 17	21 - 12		0	三浦 昂(海老津ジュニア)
MS-48	相良 宏史郎(九国大付属高校)	2	21 - 9	21 - 17		0	石山 裕基(中間ジュニア)
MS-49	浦 将史(九州国際大学)	2	21 - 19	21 - 9		0	福原 将太(九州大学)
MS-50	小澤 薫(日本大学)	2	20 - 22	21 - 9	21 - 9	1	堤 圭吾(自由ヶ丘高校)
MS-51	結城 亮二(バドグラフイイ)	2	19 - 21	21 - 12	21 - 13	1	中森 茂雄(セビア)
MS-52	鬼高 紘一(九州国際大学)	2	21 - 11	21 - 15		0	小埜 哲平(九州国際大学)
MS-53	林田 成也(自由ヶ丘高校)	2	19 - 21	21 - 12	21 - 14	1	原 慎吾(西南大学)
MS-54	西村 厚輝(自由ヶ丘高校)	2	15 - 21	21 - 16	21 - 18	1	古賀 久臣(福岡大学)
MS-55	飯山 輝(自由ヶ丘高校)	2	21 - 12	21 - 8		0	築地 慶明(オレンジトロップ)

種目:男子単

試合番号	選手名	試合結果					選手名
		勝数	第1ゲーム	第2ゲーム	第3ゲーム	勝数	
MS-56	有田 雄紀(九州国際大学)	2	21 - 10	21 - 16		0	栗焼 大地(九国大付属高校)
MS-57	日高 篤俊(福岡高校)	2	21 - 17	21 - 10		0	池田 亮介(筑紫ヶ丘高校)
MS-58	松崎 泰貴(九州国際大学)	2	21 - 14	21 - 13		0	新宅 地塩(トヨタ自動車九州)
MS-59	具志堅 興平(自由ヶ丘高校)	2	21 - 17	21 - 11		0	木村 亮之(九州国際大学)
MS-60	浦 将史(九州国際大学)	2	23 - 21	21 - 4		0	相良 宏史郎(九国大付属高校)
MS-61	小澤 薫(日本大学)	2	21 - 18	11 - 21	24 - 22	1	結城 亮二(パドグラフティ)
MS-62	林田 成也(自由ヶ丘高校)	2	21 - 15	17 - 21	21 - 16	1	鬼高 紘一(九州国際大学)
MS-63	西村 厚輝(自由ヶ丘高校)	2	19 - 21	21 - 10	21 - 12	1	飯山 輝(自由ヶ丘高校)
MS-64	有田 雄紀(九州国際大学)	2	21 - 19	21 - 19		0	日高 篤俊(福岡高校)
MS-65	新宅 地塩(トヨタ自動車九州)	2	21 - 19	8 - 21	24 - 22	1	具志堅 興平(自由ヶ丘高校)
MS-66	小澤 薫(日本大学)	2	21 - 12	21 - 12		0	浦 将史(九州国際大学)
MS-67	林田 成也(自由ヶ丘高校)	2	21 - 12	21 - 19		0	西村 厚輝(自由ヶ丘高校)
MS-68	有田 雄紀(九州国際大学)	2	21 - 15	21 - 9		0	新宅 地塩(トヨタ自動車九州)
MS-69	小澤 薫(日本大学)	2	15 - 21	21 - 17	21 - 17	1	林田 成也(自由ヶ丘高校)
MS-70	有田 雄紀(九州国際大学)	2	17 - 21	22 - 20	21 - 13	1	小澤 薫(日本大学)

種目:女子単

試合番号	選手名	試合結果					選手名
		勝数	第1ゲーム	第2ゲーム	第3ゲーム	勝数	
WS-1	井上 樹理(九国大付属高校)	2	21 - 7	21 - 8		0	加藤 沙也香(九州女子高校)
WS-2	植田 悠(九国大付属高校)	2	21 - 5	21 - 7		0	津曲 美沙(九州女子高校)
WS-3	久野 納菜(九州国際大学)	2	21 - 17	21 - 12		0	井上 樹理(九国大付属高校)
WS-4	坂中 夢(九国大付属高校)	2	21 - 6	21 - 5		0	内賀嶋 美貴(高良内クラブ)
WS-5	田代 裕可里(九州国際大学)	2	21 - 10	21 - 5		0	山近 優(九州女子高校)
WS-6	伊藤 麻亜美(九国大付属高校)	2	21 - 9	21 - 13		0	津中 裕葵(岡垣ジュニア)
WS-7	栗原 文音(九国大付属高校)	2	21 - 5	21 - 7		0	俣村 鈴(高良内クラブ)
WS-8	森山 葉月(九国大付属高校)	2	21 - 13	21 - 11		0	若松 里帆(岡垣ジュニア)
WS-9	武下 ちどり(九州国際大学)	2	21 - 10	21 - 8		0	赤田 紫陽(春日高校)
WS-10	植田 悠(九国大付属高校)	2	17 - 21	21 - 15	21 - 15	1	室園 菜摘(北九州ジュニア)
WS-11	久野 納菜(九州国際大学)	2	21 - 13	21 - 15		0	坂中 夢(九国大付属高校)
WS-12	田代 裕可里(九州国際大学)	2	19 - 21	21 - 18	21 - 19	1	伊藤 麻亜美(九国大付属高校)
WS-13	栗原 文音(九国大付属高校)	2	21 - 17	21 - 7		0	森山 葉月(九国大付属高校)
WS-14	武下 ちどり(九州国際大学)	2	18 - 21	21 - 15	21 - 9	1	植田 悠(九国大付属高校)
WS-15	久野 納菜(九州国際大学)	2	21 - 2	21 - 12		0	田代 裕可里(九州国際大学)
WS-16	栗原 文音(九国大付属高校)	2	21 - 7	21 - 11		0	武下 ちどり(九州国際大学)
WS-17	栗原 文音(九国大付属高校)	2	21 - 18	21 - 15		0	久野 納菜(九州国際大学)

種目:女子複

試合番号	選手名 学校名		試合結果					選手名 学校名	
			勝数	第1ゲーム	第2ゲーム	第3ゲーム	勝数		
WD-1	兼光 沙希(九国大付属高校)	眞鍋 理美(九国大付属高校)	2	21 - 10	21 - 11		0	森 つくみ(博多女子高校)	今村 明美(九州女子高校)
WD-2	田代 裕可里(九州国際大学)	羽里 華(九州国際大学)	2	21 - 5	21 - 4		0	江口 友里乃(博多女子高校)	高橋 すみれ(福岡舞鶴高校)
WD-3	横田 麻衣(九州国際大学)	箱嶋 佐代子(九州国際大学)	2	21 - 10	21 - 15		0	俣村 鈴(高良内クラブ)	内賀嶋 美貴(高良内クラブ)
WD-4	増原 久美子(フリーハート)	室園 菜摘(北九州ジュニア)	2	21 - 14	21 - 15		0	加藤 沙也香(九州女子高校)	赤田 紫陽(春日高校)
WD-5	仲間 愛(九州国際大学)	山口 真美(九州国際大学)	2	21 - 19	21 - 18		0	兼光 沙希(九国大付属高校)	眞鍋 理美(九国大付属高校)
WD-6	中森 良子(セピア)	上中 康恵(中井クラブ)	2	21 - 18	21 - 19		0	渡辺 和美(老司クラブ)	岸本 奈生(老司クラブ)
WD-7	栗原 文音(九国大付属高校)	牧之瀬 みほ(九国大付属高校)	2	21 - 11	21 - 7		0	藤岡 未来(九州産業大学)	添野 弘恵(九州産業大学)
WD-8	小野 智子(シャトルホークス)	谷口 智美(福岡県立大学)	2	19 - 21	21 - 17	21 - 18	1	田代 裕可里(九州国際大学)	羽里 華(九州国際大学)
WD-9	坂中 夢(九国大付属高校)	植田 悠(九国大付属高校)	2	21 - 16	21 - 12		0	横田 麻衣(九州国際大学)	箱嶋 佐代子(九州国際大学)
WD-10	坂本 明子(九州国際大学)	武下 ちどり(九州国際大学)	2	21 - 11	21 - 9		0	山近 優(九州女子高校)	津曲 美沙(九州女子高校)
WD-11	久野 納菜(九州国際大学)	松本 彩佳(九州国際大学)	2	21 - 19	18 - 21	21 - 17	1	井上 樹理(九国大付属高校)	石垣 明日香(九国大付属高校)
WD-12	高原 里衣(西日本シティ銀行)	北島 文(Be-Freeez)	2	23 - 21	21 - 7		0	増原 久美子(フリーハート)	室園 菜摘(北九州ジュニア)
WD-13	仲間 愛(九州国際大学)	山口 真美(九州国際大学)	2	21 - 19	21 - 17		0	中森 良子(セピア)	上中 康恵(中井クラブ)
WD-14	栗原 文音(九国大付属高校)	牧之瀬 みほ(九国大付属高校)	2	21 - 18	21 - 17		0	小野 智子(シャトルホークス)	谷口 智美(福岡県立大学)
WD-15	坂中 夢(九国大付属高校)	植田 悠(九国大付属高校)	2	21 - 14	21 - 12		0	坂本 明子(九州国際大学)	武下 ちどり(九州国際大学)
WD-16	高原 里衣(西日本シティ銀行)	北島 文(Be-Freeez)	2	21 - 19	21 - 19		0	久野 納菜(九州国際大学)	松本 彩佳(九州国際大学)
WD-17	栗原 文音(九国大付属高校)	牧之瀬 みほ(九国大付属高校)	2	21 - 17	21 - 12		0	仲間 愛(九州国際大学)	山口 真美(九州国際大学)
WD-18	坂中 夢(九国大付属高校)	植田 悠(九国大付属高校)	2	21 - 19	11 - 21	21 - 17	1	高原 里衣(西日本シティ銀行)	北島 文(Be-Freeez)
WD-19	坂中 夢(九国大付属高校)	植田 悠(九国大付属高校)	2	21 - 18	23 - 21		0	栗原 文音(九国大付属高校)	牧之瀬 みほ(九国大付属高校)

種目:混合

試合番号	選手名 学校名		試合結果					選手名 学校名	
			勝数	第1ゲーム	第2ゲーム	第3ゲーム	勝数		
MW-1	諸熊 カ(九州国際大学)	横田 麻衣(九州国際大学)	2	21 - 13	21 - 19		0	成相 圭(ハドグラフティ)	大塚 悠華(ハドグラフティ)
MW-2	松村 隆寛(九州国際大学)	松本 彩佳(九州国際大学)	2	21 - 17	12 - 21	21 - 16	1	小松 大樹(Be-Freeez)	中原 詠美(Be-Freeez)
MW-3	結城 亮二(ハドグラフティ)	北嶋 文(Be-Freeez)	2	21 - 7	21 - 17		0	池田 修士(中井クラブ)	上中 康恵(中井クラブ)
MW-4	山浦 尚仁(福岡)	宇津 早也香(行橋高校)	2	21 - 8	14 - 21	21 - 16	1	諸熊 カ(九州国際大学)	横田 麻衣(九州国際大学)
MW-5	斉藤 篤史(トヨタ自動車九州)	谷口 智美(福岡県立大学)	2	21 - 8	21 - 19		0	永田 敬道(九州国際大学)	羽里 華(九州国際大学)
MW-6	有田 友紀(一般)	小野 智子(シャトルホークス)	2	21 - 9	21 - 19		0	松村 隆寛(九州国際大学)	松本 彩佳(九州国際大学)
MW-7	酒見 昌平(九州国際大学)	久野 納菜(九州国際大学)	2	12 - 21	21 - 14	22 - 20	1	結城 亮二(ハドグラフティ)	北嶋 文(Be-Freeez)
MW-8	斉藤 篤史(トヨタ自動車九州)	谷口 智美(福岡県立大学)	2	21 - 14	17 - 21	21 - 14	1	山浦 尚仁(福岡)	宇津 早也香(行橋高校)
MW-9	酒見 昌平(九州国際大学)	久野 納菜(九州国際大学)	2	21 - 16	24 - 26	21 - 15	1	有田 友紀(一般)	小野 智子(シャトルホークス)
MW-10	酒見 昌平(九州国際大学)	久野 納菜(九州国際大学)	2	12 - 21	21 - 17	21 - 17	1	斉藤 篤史(トヨタ自動車九州)	谷口 智美(福岡県立大学)

第58回 福岡県総合バドミントン選手権大会



開会式



試合風景



入賞者



第26回 福岡県中学生選抜バドミントン大会成績

種 目	男 子		女 子	
中 学 生 単	優 勝	三浦 昂(海老津ジュニア)	優 勝	広瀬 敦美(京都クラブ)
	準優勝	延吉 弘孝(岡垣ジュニア)	準優勝	野口 絵美(吉木クラブ)
	3 位	小川 直人(岡垣ジュニア)	3 位	俣村 鈴(高良内クラブ)
早野 博之(中間ジュニア)		清水 恵(チャレンジジュニア)		
中 学 生 複	優 勝	吉岡 知浩(岡垣ジュニア)	優 勝	野口 絵美(吉木クラブ)
		小川 直人(岡垣ジュニア)		若松 里帆(岡垣ジュニア)
	準優勝	島添 拓矢(三橋ジュニア) 山口 凌司(羽道ジュニア)	準優勝	藤原 沙也加(岡垣ジュニア) 市津 愛理(岡垣ジュニア)
3 位	大塚 悟司(筑紫野南中) 東久保 貴(筑紫野南中)	3 位	目野 結花(Y'Sクラブ) 榊原 彩(古賀北中学)	
	延吉 弘孝(岡垣ジュニア) 森田 浩平(九国大付属中学)		広瀬 敦美(京都クラブ) 浜里 真奈(京都クラブ)	

第26回 福岡県中学生選抜バドミントン大会要項

1. 主 催 福岡県バドミントン協会
2. 後 援 福岡県教育委員会・北九州市教育委員会・(財)北九州市体育協会
3. 主 管 福岡県バドミントン協会指導委員会・北九州市バドミントン協会
4. 日 時 平成 19年 3月11日(日) 9時～(種目:単・複)
5. 会 場 北九州市立総合体育館
6. 種 目 中学生 男子 単, 複 女子 単, 複

福岡県中学生選抜バドミントン大会・栄光の記録

回	種目	優勝	2位	3位	位
第20回	男子複	中園(筑豊) 中嶋(筑豊)	小木(筑豊) 阿部(筑豊)	山口(筑豊) 中務(筑豊)	布施(福岡) 玉野(福岡)
	男子単	中園(筑豊)	小木(筑豊)	鳥飼(福岡)	中務(筑豊)
	女子複	名越(北九州) 樋口(北九州)	末松(筑豊) 三村(筑豊)	下崎(筑豊) 谷口(筑豊)	田中(福岡) 渡辺(福岡)
	女子単	久野(北九州)	谷口(筑豊)	西(福岡)	竹中(筑豊)
第21回	男子複	原(福岡) 前之原(福岡)	目野(福岡) 穴見(福岡)	久場(筑豊) 松井(筑豊)	野田(筑後) 山口(筑豊)
	男子単	中嶋 諒太(筑豊)	久場 秀行(筑豊)	玉井 皓也(北九州)	近藤 早寿(筑豊)
	女子複	谷口(筑豊) 下崎(筑豊)	樽野(北九州) 原田(北九州)	佐藤(筑豊) 田村(筑豊)	竹口(筑豊) 竹中(筑豊)
	女子単	樽野 恵(北九州)	谷口 智美(筑豊)	武田 陽子(筑豊)	山本 恵(筑豊)
第22回	男子複	峠畑(岡垣ジュニア) 藤原(岡垣ジュニア)	玉井(北九州ジュニア) 和田(北九州ジュニア)	穴見(香住ヶ丘) 日高(香住ヶ丘)	近藤(海老津ジュニア) 飯山(海老津ジュニア)
	男子単	近藤 早寿(海老津ジュニア)	和田 力也(北九州ジュニア)	穴見宗一郎(香住ヶ丘)	木村 昂史(JBC小倉)
	女子複	樽野(北九州) 原田(北九州)	籙生(海老津ジュニア) 福島(海老津ジュニア)	白石(海老津ジュニア) 吉岡(海老津ジュニア)	北原(那珂川南) 北原(那珂川南)
	女子単	樽野 恵(北九州)	田村 千秋(椎田西ジュニア)	原田 麻未(北九州ジュニア)	栗原文音(北九州ジュニア)
第23回	男子複	藤原 達矢(岡垣ジュニア) 宮本 大地(岡垣ジュニア)	和田 力也(北九州ジュニア) 北野 圭(海老津ジュニア)	森上 健太(能古中学) 北野 大地(能古中学)	荒牧 和宏(海老津ジュニア) 石田 隆史(海老津ジュニア)
	男子単	和田 力也(北九州ジュニア)	北野 圭(海老津ジュニア)	日高 篤俊(香住ヶ丘)	宮原 一馬(岡垣ジュニア)
	女子複	栗原文音(北九州ジュニア) 伊藤麻亜美(北九州ジュニア)	松井 翔子(岡垣ジュニア) 兼光 沙紀(岡垣ジュニア)	森下 真衣(山家ウイングス) 真鍋 理美(山家ウイングス)	赤田 紫陽(筑紫野南中) 牧瀬 典子(筑紫野南中)
	女子単	栗原文音(北九州ジュニア)	伊藤麻亜美(北九州ジュニア)	吉岡 朋美(海老津ジュニア)	森山 葉月(岡垣ジュニア)
第24回	男子複	吉岡 直敏(岡垣ジュニア) 下村 和馬(岡垣ジュニア)	小木 啓太(海老津ジュニア) 松原 恭平(海老津ジュニア)	宮原 一馬(海老津ジュニア) 浜 滉輔(海老津ジュニア)	堤 圭吾(海老津ジュニア) 原田 和憲(八幡西ジュニア)
	男子単	原田 和憲(八幡西ジュニア)	末松 純(京都クラブ)	宮原 一馬(海老津ジュニア)	小木 啓太(海老津ジュニア)
	女子複	森山 葉月(岡垣ジュニア) 御園 勸詠(岡垣ジュニア)	真鍋 理美(山家ウイングス) 松原美沙子(山家ウイングス)	清水なつ美(岡垣ジュニア) 清水あゆ美(岡垣ジュニア)	松井 翔子(岡垣ジュニア) 兼光 沙紀(岡垣ジュニア)
	女子単	松井 翔子(岡垣ジュニア)	室園 菜摘(北九州ジュニア)	松原美沙子(山家ウイングス)	森山 葉月(岡垣ジュニア)
第25回	男子複	吉岡 知浩(岡垣ジュニア) 松本 剛(岡垣ジュニア)	浜 滉輔(海老津ジュニア) 中村 祥太(海老津ジュニア)	宮本 海(岡垣ジュニア) 狩集 鉄矢(岡垣ジュニア)	大塚 悟司(筑紫野南中) 東久保 貴(筑紫野南中)
	男子単	坂本 逸平(城南中学)	松本 剛(岡垣ジュニア)	宮本 海(岡垣ジュニア)	山口 凌司(良山中学)
	女子複	清水 あゆ美(岡垣ジュニア) 清水 なつ美(岡垣ジュニア)	小田 朱理(海老津ジュニア) 梶原 茜(海老津ジュニア)	市津 希理(岡垣ジュニア) 若松 里帆(岡垣ジュニア)	福山 知里(京都クラブ) 長浜 恵(京都クラブ)
	女子単	牧野 美咲(北九州ジュニア)	室園 菜摘(北九州ジュニア)	藤吉 郁実(高牟礼中学)	広瀬 敦美(京都クラブ)

第26回 福岡県小学生選抜バドミントン選手権大会成績

種 目	男子		女子	
小学4年生以下単	優勝	古賀 穂(岡垣ジュニア)	優勝	財津 穂(京都クラブ)
	準優勝	水谷 希純(エビツ西部ジュニア)	準優勝	堂山 美羽(岡垣ジュニア)
	3 位	黒田 大誠(瀬高ジュニア) 澤田 龍彦(八幡西ジュニア)	3 位	吉野 佑希(岡垣ジュニア) 森蘭 千穂(椎田ジュニア)
小学5年生以下単	優勝	馬場 湧生(岡垣ジュニア)	優勝	松岡 英美(北九州スピリッツ)
	準優勝	成富 勇太(八幡西ジュニア)	準優勝	井上 美沙(北九州ジュニア)
	3 位	藤 慶行(エスエスクラブ) 田中 佑弥(岡垣ジュニア)	3 位	櫻本 絢子(海老津ジュニア) 西尾 千空(海老津ジュニア)
小学6年生以下単	優勝	松原 雅則(海老津ジュニア)	優勝	入江 志歩(満石ジュニア)
	準優勝	松山 広豊(岡垣ジュニア)	準優勝	中村 麻裕(岡垣ジュニア)
	3 位	木村 孝(岡垣ジュニア) 平山 直明(高良内クラブ)	3 位	皆木 風香(博多南ジュニア) 池田 佳奈美(大池ジュニア)
小学4年生以下複	優勝	水谷 希純(エビツ西部ジュニア) 武生 卓也(エビツ西部ジュニア)	優勝	重田 美空(岡垣ジュニア) 松山 奈未(岡垣ジュニア)
	準優勝	黒田 大誠(瀬高ジュニア) 木元 瑛介(瀬高ジュニア)	準優勝	清水 望(チャレンジジュニア) 藤木 沙耶(チャレンジジュニア)
	3 位	福田 晋也(自由ヶ丘ジュニア) 森下 怜(自由ヶ丘ジュニア) 濱崎 駿(岡垣ジュニア) 古賀 駿一(高良内クラブ)	3 位	若林 杏佳(海老津ジュニア) 中野 愛美(海老津ジュニア) 堂山 美羽(岡垣ジュニア) 松山 友美(岡垣ジュニア)
小学5年生以下複	優勝	馬場 湧生(岡垣ジュニア) 古賀 穂(岡垣ジュニア)	優勝	西尾 千空(海老津ジュニア) 櫻本 絢子(海老津ジュニア)
	準優勝	林 享平(八幡西ジュニア) 成富 勇太(八幡西ジュニア)	準優勝	松岡 英美(北九州スピリッツ) 井上 美沙(北九州ジュニア)
	3 位	田中 佑弥(岡垣ジュニア) 江川 昂志(岡垣ジュニア) 寺脇 慎吾(海老津ジュニア) 占部 圭祐(海老津ジュニア)	3 位	篠原 舞(エスエスクラブ) 池野 桃花(エスエスクラブ) 西坂 はるな(満石ジュニア) 櫻山 希実子(満石ジュニア)
小学6年生以下複	優勝	米持 雄貴(八幡西ジュニア) 山崎 諒介(八幡西ジュニア)	優勝	中村 麻裕(岡垣ジュニア) 吉野 沙希(岡垣ジュニア)
	準優勝	田中 潤輝(Y'Sクラブ) 木村 孝(岡垣ジュニア)	準優勝	入江 志歩(満石ジュニア) 大野 瞳(満石ジュニア)
	3 位	藤 正博(エスエスクラブ) 藤 慶行(エスエスクラブ) 島添 大生(ニッ河クラブ) 森田 雅也(ニッ河クラブ)	3 位	堤 千尋(海老津ジュニア) 中本 佳那(北九州ジュニア) 下岡 舞衣(北九州ジュニア) 下岡 結衣(北九州ジュニア)

第26回 福岡県小学生選抜バドミントン大会要項

- 主 催 福岡県バドミントン協会・福岡県小学生バドミントン連盟
- 後 援 福岡県教育委員会・北九州市教育委員会・(財)北九州市体育協会
- 主 管 福岡県小学生バドミントン連盟・北九州市バドミントン協会
- 日 時 平成 19年 3月11日(日) 9時～(種目:単・複)
- 会 場 北九州市立総合体育館
- 種 目 6年生以下 男子 単, 複 6年生以下 女子 単, 複
5年生以下 男子 単, 複 5年生以下 女子 単, 複
4年生以下 男子 単, 複 4年生以下 女子 単, 複
- 参加資格 各地区予選による選手

第4回 福岡県小学生バドミントン大会成績

種 目	男子		女子	
	順位	選手名(所属)	順位	選手名(所属)
小学4年生以下複	優勝	濱田 優梨恵(春日イーグルス) 横田 一樹(春日イーグルス)	優勝	前田 恵未(JBC小倉) 江田 有希(JBC小倉)
	準優勝	原 慎治(バド・キッズ) 福田 諒(バド・キッズ)	準優勝	河野 朱夏(岡垣ジュニア) 松友 華子(岡垣ジュニア)
	3 位	安部 健太郎(さつき会) 安森 翔(さつき会) 久場 圭祐(岡垣ジュニア) 田中 陽也(岡垣ジュニア)	3 位	江川 文香(岡垣ジュニア) 西島 有希(岡垣ジュニア) 近藤 杏美(岡垣ジュニア) 加藤 美穂(岡垣ジュニア)
小学5年生以下複	優勝	調 裕由(朝倉ジュニア) 川野 航揮(朝倉ジュニア)	優勝	岩尾 美咲(直方東ジュニア) 坂本 静香(直方東ジュニア)
	準優勝	原田 翔平(バド・キッズ) 原 悠太(バド・キッズ)	準優勝	八岩 鈴奈(海老津ジュニア) 脇野 結生(海老津ジュニア)
	3 位	野田 靖仁(高良内クラブ) 澤口 孝輝(高良内クラブ) 多賀 敦司(チャレンジジュニア) 平木 克幸(チャレンジジュニア)	3 位	石松 彩(満石ジュニア) 宮本 葉里(満石ジュニア) 葉山 志帆(バド・キッズ) 原田 真理菜(バド・キッズ)
小学6年生以下複	優勝	弓指 省吾(百道ジュニア) 荒木 勇人(百道ジュニア)	優勝	倉橋 知伽(八幡西ジュニア) 田中 春奈(八幡西ジュニア)
	準優勝	海谷 拓馬(北野ジュニア) 小川 涼(北野ジュニア)	準優勝	藤 帆乃香(中間ジュニア) 豊丸 絵里香(中間ジュニア)
	3 位	河野 友之(西戸畑ジュニア) 松下 和憲(戸畑コミスホ) 母里 駿也(自由ヶ丘ジュニア) 山本 裕貴(自由ヶ丘ジュニア)	3 位	中村 愛(さつき会) 井口 りほ(さつき会) 成富 紗央理(バド・キッズ) 早水 美希(バド・キッズ)

第4回 福岡県小学生バドミントン大会要項

1. 主 催 福岡県バドミントン協会・福岡県小学生バドミントン連盟
2. 後 援 福岡県教育委員会・北九州市教育委員会・(財)北九州市体育協会
3. 主 管 福岡県小学生バドミントン連盟・北九州市バドミントン協会
4. 日 時 平成 19年 3月11日(日) 9時～(種目:単・複)
5. 会 場 北九州市立総合体育館
6. 種 目 6年生以下 男子 複 6年生以下 女子 複
5年生以下 男子 複 5年生以下 女子 複
4年生以下 男子 複 4年生以下 女子 複
7. 参加資格 選抜出場選手は出場不可

第26回 福岡県小学生選抜バドミントン大会
 第26回 福岡県中学生選抜バドミントン大会
 第 4回 福岡県小学生バドミントン大会

平成19年3月11日(日) 北九州市立総合体育館



開会式



福岡県バドミントン協会表彰(全国大会優勝者)



福岡県バドミントン協会表彰(全国大会優勝者)



福岡県バドミントン協会表彰(全国大会優勝者)



第4回福岡県小学生バドミントン大会入賞者表彰



第4回福岡県小学生バドミントン大会入賞者表彰



第4回福岡県小学生バドミントン大会入賞者表彰



第26回福岡県小・中学生選抜バドミントン大会入賞者表彰

新競技規則(ラリーポイント制)伝達講習会 報告書(福岡会場)

期日 : 平成18年9月17日(日) 9:30 ~ 12:30
会場 : ももちパレス体育館 (福岡市早良区百道2-3-15)

講師 : 日高澄具氏(福岡県バドミントン協会 競技審判委員長)
(財)日本バドミントン協会公認審判員資格審査認定委員

参加団体

- 1) 那珂川南中学校 6名
- 2) 福翔高校 18名 舞鶴高校 17名 西陵高校 29名
- 3) 西南大学 16名
- 4) 西日本シティ銀行
- 5) 福岡市役所

東区 17名 博多区 13名 南区 6名 中央区 6名
早良区 42名 城南区 8名 西区 43名 市外 6名



受付



横溝安伸副会長 開会挨拶



原田市協会理事より 日高澄具講師紹介



日高澄具講師による 実技指導



A・B・C・Dのゼッケンをつけての講習



平成18年度審判講習会

期日：平成18年5月14日（日）

会場：福岡市九電記念体育館

福岡県バドミントン協会・福岡市バドミントン協会主催

福岡市バドミントン協会 審判委員会主管

講師：佐竹養一先生・日高澄具先生

参加者：各区：社会人 79名 中体連（百道中・城南中・老司中 2名・三宅中・玄洋中）：6名
実業団（若干名）・中学生12名・ジュニアクラブ14名

今年度はラリーポイント制導入で従来の審判と2本立ての講習会を開催しました。
毎年、検定会も開催していましたがラリーポイント制導入の為、中止しました



横溝福岡県バドミントン協会副会長 挨拶



福岡市バドミントン協会 審判委員会



佐竹講師



日高講師



受講者からの質問 1



受講者からの質問 2



ジュニアの皆さんも熱心に勉強をしました



実技講習の中学生



社会人も一生懸命！！ でした。



実技講習の中学生



トップアスリート育成支援事業

1 目 的

福岡県バドミントン協会における、福岡県版競技者育成プログラムの作成と(財)日本バドミントン協会が作成した「BADMINTON ACTION PLAN 2002」の普及を目的とする。

2 主 催 福岡県バドミントン協会

3 日 時 平成19年2月24日(土) 13:00~16:00

4 場 所 岡垣サンリーアイ 視聴覚室 遠賀郡岡垣町野間1-2-1 093-282-1515

5 講 師 元(財)日本バドミントン協会普及指導部開発部副部長 阿部 一佳 先生

6 テーマ 「2006年からの福岡アクション・プランに向けて」

7 講師紹介

(略歴)

昭和38年~53年 学校法人新潟青陵高校、二階堂高校等で教鞭

昭和53年~昨年3月 筑波大学で教鞭をとられ、バドミントンの指導

平成13年~昨年 (財)日本バドミントン協会普及指導部開発部副部長として活躍

日本体育学会会員

(著書)

「ウイニング・バドミントン・ダブルス・シングルス」

「バドミントンの指導原理(1)」

(バドマガ)

バドミントンマガジンの連載「バドミントン博物誌」





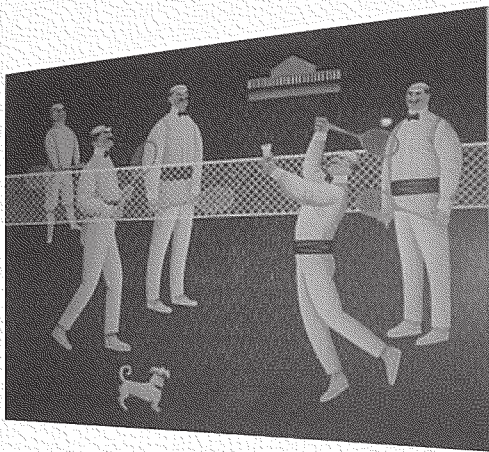

第1章

バドミントンの指導とは何を指導することなのか

バドミントンの指導理論

指導の中心課題は“バドミントン・ダイヤモンドの獲得”

指導の基本理念 運動の大原則とは

バドミントン指導で一番大切なことは‘**運動の大原則**’を知っていること。
運動は一回限りしか起きない。これを‘**一回性の原理**’という。
同じ運動は二度行われぬ。だから、1回毎の運動に工夫が要る。

これを認めることがバドミントン指導論のはじまり。
私たちはこの一回しか起きない運動を工夫して、課題に‘**ドンピシャ**’合わせたい。
身体は、この一回限りの運動を‘**ドンピシャ**’合わせるように出来ている。

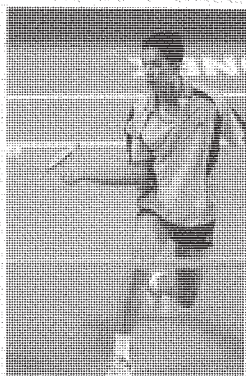

タフィック・ヒダヤット
(インドネシア)
その技を例えるなら‘**神のもの**’自由にして自在

どんな条件が‘ドンピシャ運動’を可能にするのか？

身体運動の‘**自由さ**’を保証すること。
拘束を受けずに‘**自由さ**’の中で、工夫して身体を動かしたい。

‘自由さ’を生み出すのは？

‘**たくさんの骨と筋**’から構成されている身体の構造。
‘**たくさんの骨と筋**’が協調して、その時・その場の要求に応じてくれる。

だから私達が指導するのは、一つの決まった移動の仕方や打ち方ではない。
プレーヤーが、その時・その場の運動課題に合わせて、ドンピシャの運動を、
一回こっきり、自ら創造・選択し・果敢に遂行する能力を獲得する事が大切。
それを支援するのが“**指導者の仕事**”。

指導者の仕事は、何故、支援なのか？

プレーヤーの主体性を決して奪わないため。

指導者は、プレーヤー自らの競技的達成を‘**支援**’するのがその役割。

だから、指導者が第一に受け入れなければならないことは、

《**全てはプレーヤーのために**》ということ。

ドンピシャ運動とは、適切な運動のこと。運動が適切であるとは、ゲームに勝つに必要なことをしていると言うこと。但し、必要な事が何であるを決めるのは難しい。いろいろな状況や競技の水準があるからである。だから、必要なことをやる上に、さらに十分でなければならない。これに出来ることをバドミントン・ダイヤモンドを満たすという。指導者もプレーヤーも、“今、ここで”必要なこと、つまりバドミントン・ダイヤモンドを過不足なく満たすことが大切である。そのために、バドミントン・ダイヤモンドを知らなければならない。



「バドミントンの指導理論」阿部一佳 著より

世界のバドミントン史・日本のバドミントン史

世界のバドミンントンの歴史の流れの中に日本のバドミンントンの概史を見る

どの民族の歴史にも固有な羽根突き遊びがあった。その始まりは同定できない程に多岐で、古い。しかし、バドミンントンの誕生に直接関係したのは、19世紀の英国の羽根突き遊び“バトルドアー&シャトルコック”である。これにネットを含むコートや簡単なルールが加えられるようになって、バドミンントン誕生のきっかけが揃った。このバトルドアー遊びに“バドミンントン”の名が冠された事実が見つけられている。1860年の“バドミンントン・バトルドアー”である。この種の遊びがバドミンントンと呼ばれるゲームの中核的なイメージを与えたのだろう。このイメージが拡散し、総じてバドミンントンと呼ばれるようになり、やがて協会創立と共にルールも統一されるようになった。1893年のことである。

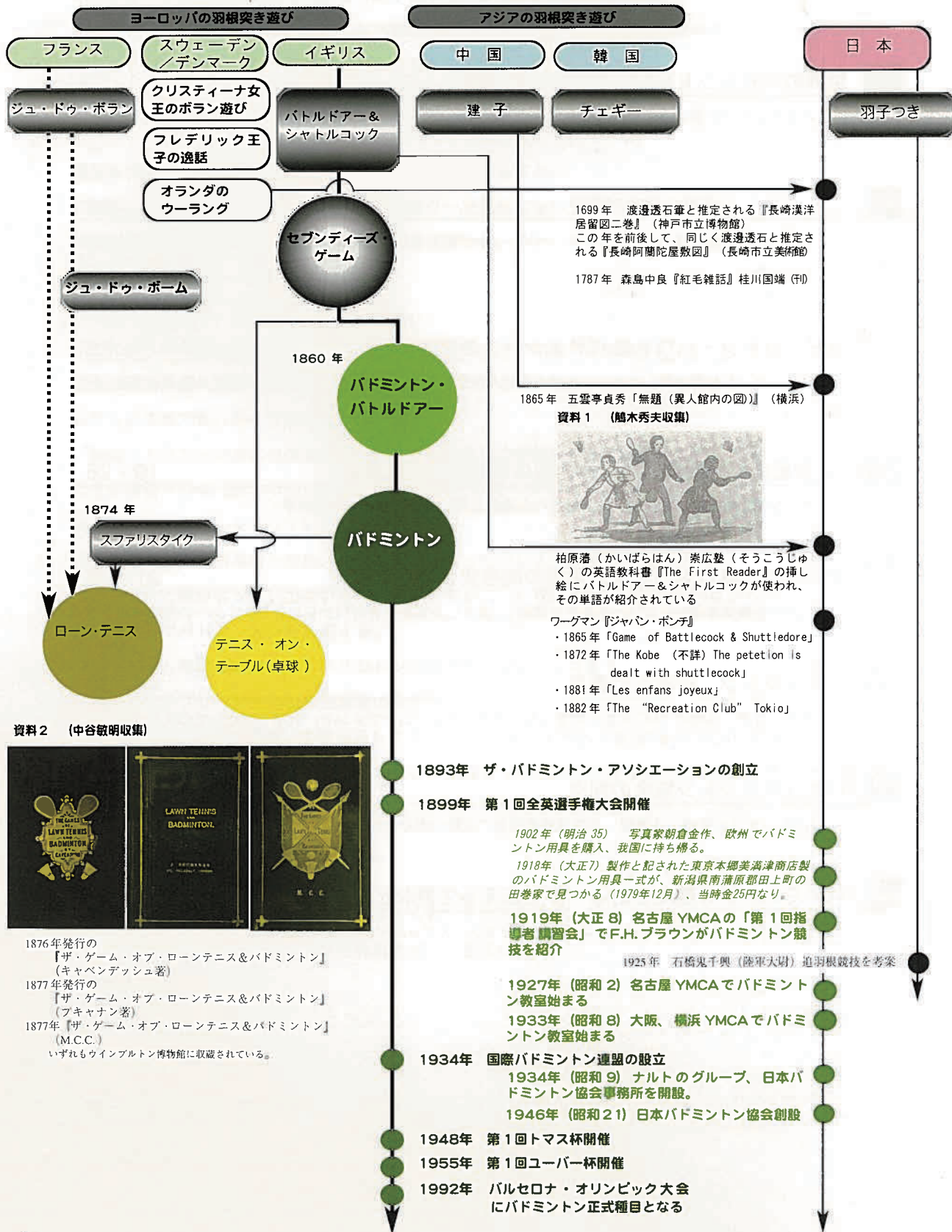

「バドミンントンの歴史に学ぶ」阿部一佳・渡辺雅弘 著より

福岡県バドミントン協会 会長就任式典

新会長 本田正寛氏 「西日本シティ銀行 会長」

期日：平成18年7月8日（土）

会場：ホテルレガロ（ローズルーム3階）



本田正寛新会長

四島 司前会長は名誉会長に就任しました。



横溝安伸 副会長



辰市祐昭 顧問



佐竹養一 理事長と共に



西日本シティ銀行バドミントン部の皆さんと





淵上英紀 副会長と歓談



福岡市バドミントン協会出席者と



鎗水浩吉 副会長



眞崎寿昭 福岡市バドミントン協会 副会長

平成18年3月 福岡県内ランキング表

順位	氏名	所属	総合得点	平成18年度				平成17年度							
				県総合大会		所屬大会		県総合大会		所屬大会					
				大会名	所屬	大会名	所屬	大会名	所屬	大会名	所屬				
1	有田 雄紀	九州国際大学	1900.5	得点 700	100%	得点 85%	85%	得点 70%	70%	得点 40%	40%	得点 40%	40%	得点 25%	25%
2	長志 興平	自由ヶ丘高	1667.5	得点 400	100%	得点 400	340	得点 600	420	得点 400	220	得点 400	160	得点 510	127.5
3	日高 篤俊	福岡高校	1271	得点 400	100%	得点 340	289	得点 510	357	得点 300	165	得点 300	165	得点 0	240
4	林田 成也	自由ヶ丘高	1206	得点 500	100%	得点 220	187	得点 420	294	得点 300	165	得点 300	165	得点 0	240
5	小澤 薫	日本大学	1084.5	得点 600	100%	得点 510	357	得点 0	0	得点 0	0	得点 0	0	得点 510	127.5
6	西村 厚輝	自由ヶ丘高	1076	得点 400	100%	得点 220	187	得点 330	231	得点 200	110	得点 200	110	得点 0	240
7	飯山 輝	自由ヶ丘高	992.5	得点 300	100%	得点 220	187	得点 150	105	得点 500	275	得点 500	275	得点 0	150
8	結城 亮二	ベドラブアイ	896.5	得点 300	100%	得点 340	289	得点 0	0	得点 200	110	得点 400	160	得点 0	150
9	中森 茂雄	セビア	802.5	得点 200	100%	得点 220	187	得点 240	168	得点 300	165	得点 300	165	得点 330	82.5
10	原田 一憲	自由ヶ丘高校	752	得点 0	0%	得点 280	238	得点 0	420	得点 400	220	得点 400	220	得点 0	0
11	古賀 久臣	福岡大学	737	得点 200	100%	得点 220	187	得点 330	231	得点 100	55	得点 100	55	得点 0	0
12	松崎 清正	明治大学	695	得点 0	0%	得点 0	0	得点 600	420	得点 500	275	得点 500	275	得点 0	0
13	森上 健太	自由ヶ丘高	660.5	得点 100	100%	得点 160	136	得点 240	168	得点 200	110	得点 200	110	得点 0	330
14	永田 敬道	九州国際大学	653	得点 0	0%	得点 330	231	得点 0	0	得点 300	165	得点 300	165	得点 420	105
15	塘 和也	第一経済大学	650	得点 200	100%	得点 220	187	得点 240	168	得点 100	55	得点 100	55	得点 0	0
16	新宅 地植	トヨタ九州	636	得点 500	100%	得点 0	0	得点 0	0	得点 0	0	得点 340	136	得点 0	0
17	池田 正博	福岡大学	605	得点 0	0%	得点 160	136	得点 510	357	得点 0	0	得点 280	112	得点 0	0
18	中田 亮介	筑紫丘高校	604	得点 300	100%	得点 160	136	得点 240	168	得点 0	0	得点 0	0	得点 0	0
19	翼 将史	九州国際大学	602	得点 400	100%	得点 34	0	得点 240	168	得点 0	0	得点 0	0	得点 0	0
20	白石 慶太	自由ヶ丘高	574	得点 100	100%	得点 160	136	得点 240	168	得点 200	110	得点 200	110	得点 0	240
21	鬼高 紘一	九州国際大学	548	得点 300	100%	得点 160	136	得点 0	0	得点 0	0	得点 280	112	得点 0	0
22	松尾 祐一郎	九州大学	520	得点 0	0%	得点 340	289	得点 330	231	得点 0	0	得点 0	0	得点 0	0
23	西田 祐一	Be-Freez	514	得点 0	0%	得点 420	294	得点 0	0	得点 400	220	得点 400	220	得点 0	0
24	松崎 泰貴	九州国際大学	505	得点 300	100%	得点 0	0	得点 0	0	得点 300	165	得点 100	40	得点 0	0
25	木村 亮之	九州国際大学	502	得点 300	100%	得点 40	34	得点 240	168	得点 0	0	得点 0	0	得点 0	0
26	酒見 啓平	九州国際大学	487	得点 0	0%	得点 420	294	得点 0	0	得点 0	0	得点 220	88	得点 420	105
27	小木 啓太	九国大付高校	486	得点 200	100%	得点 0	0	得点 330	231	得点 100	55	得点 100	55	得点 0	0
28	内田 勝基	トヨタ九州	484	得点 0	0%	得点 280	238	得点 0	0	得点 200	110	得点 200	110	得点 0	0
29	竹下 大介	Be-Freez	458	得点 100	100%	得点 160	136	得点 0	0	得点 200	110	得点 200	110	得点 0	0
30	宮崎 賢一	北九州市役所	458	得点 100	100%	得点 160	136	得点 0	0	得点 200	110	得点 200	110	得点 0	0
31	築地 慶明	オレンジドロップ	455	得点 200	100%	得点 160	136	得点 0	0	得点 100	55	得点 160	64	得点 0	0
32	常盤 匡史	久留米高校	431	得点 0	0%	得点 160	136	得点 330	231	得点 0	0	得点 0	0	得点 0	0
33	大野 潤也	福大付大濠高校	428	得点 0	0%	得点 160	136	得点 240	168	得点 0	0	得点 160	64	得点 0	60
34	牧 泰史	福大付大濠高校	425.5	得点 0	0%	得点 280	238	得点 150	105	得点 0	0	得点 0	0	得点 330	82.5
35	前田 浩輔	春日高校	424.5	得点 0	0%	得点 0	0	得点 240	168	得点 200	110	得点 200	110	得点 0	330
36	石垣 裕貴	中央大学	421.5	得点 0	0%	得点 220	187	得点 240	168	得点 0	0	得点 0	0	得点 510	127.5
37	高木 孝二郎	福岡大学	419	得点 0	0%	得点 280	238	得点 240	168	得点 0	0	得点 160	64	得点 0	0
38	東 幸太	九州国際大学	406	得点 0	0%	得点 280	238	得点 240	168	得点 0	0	得点 0	0	得点 0	0
39	田村 陸志	久留米大学	404	得点 0	0%	得点 400	340	得点 0	0	得点 0	0	得点 160	64	得点 0	0
40	横沢 良平	セビア	403	得点 0	0%	得点 280	238	得点 0	0	得点 300	165	得点 300	165	得点 0	0
41	原 慎吾	西南学院大学	400	得点 200	100%	得点 160	136	得点 0	0	得点 0	0	得点 0	0	得点 160	64
42	諸熊 力	九州国際大学	399	得点 0	0%	得点 420	294	得点 0	0	得点 0	0	得点 0	0	得点 420	105
43	青木 良成	オレンジドロップ	391	得点 200	100%	得点 160	136	得点 0	0	得点 100	55	得点 100	55	得点 0	0
44	斉藤 篤史	福岡大学	380	得点 0	0%	得点 220	187	得点 0	0	得点 0	0	得点 220	88	得点 420	105
45	内村 徹平	アリオン	379	得点 100	100%	得点 160	136	得点 0	0	得点 100	55	得点 220	88	得点 0	0
46	堤 圭吾	自由ヶ丘高校	360	得点 200	100%	得点 0	0	得点 150	105	得点 100	55	得点 100	55	得点 0	0
47	和田 嘉顕	筑紫丘高校	356	得点 0	0%	得点 100	85	得点 330	231	得点 0	0	得点 0	0	得点 100	40
48	穴見 宗一郎	大濠高校	353	得点 0	0%	得点 160	136	得点 0	0	得点 0	0	得点 280	112	得点 0	420

52	日高 篤俊 牧山 光	福岡高校 福岡舞鶴高校	968 968	768 200	200 200	200 200	0 0	0 0	0 0	220 187	0 0	187 0	0 0	330 0	231 0	200 0	110 0	0 0	100 40	0 0	0 0	0 0
53	阿久根 昌樹 春日 浩輔	春日高校 春日高校	947 947	410 537	0 0	0 0	0 0	0 0	220 187	0 0	187 187	0 0	240 330	168 231	100 100	55 55	0 0	0 0	0 160	0 64	0 0	0 0
54	平田 真一郎 松村 隆寛	九州国際大学 九州国際大学	946 946	385 561	0 200	200 200	0 0	220 187	0 0	187 187	0 0	0 0	0 0	0 0	0 0	200 200	110 110	0 0	0 160	0 64	0 0	0 0
55	小山 健太 島田 明	福岡大学 福岡大学	938 938	469 469	0 0	0 0	0 0	280 238	0 0	238 238	0 0	0 0	0 0	330 330	231 231	0 0	0 0	0 0	0 0	0 0	0 0	0 0
56	塘 和也 植 洋輔	第一経済大学 第一経済大学	915 915	790 125	300 0	300 0	0 0	100 85	0 0	85 85	0 0	0 0	0 0	330 100	231 85	200 0	110 0	0 0	160 100	64 40	0 0	0 0
57	玉泉 大樹 日高 倫興	九州大学 九州大学	914.5 914.5	359.5 555	200 200	200 200	0 0	150 127.5	0 0	127.5 187	0 0	0 0	240 168	168 168	0 0	0 0	0 0	0 0	160 160	64 0	0 0	0 0
58	坂本 佑太 前田 浩輔	春日高校 春日高校	909 909	372 537	0 0	0 0	0 0	0 0	100 85	0 0	85 136	0 0	0 0	0 0	240 330	168 231	100 100	55 55	0 0	160 160	64 64	0 0
59	相良 宏史郎 白石 遼	九国大付属高校 九国大付属高校	908 908	404 504	100 200	100 200	0 0	0 0	160 136	0 0	136 136	0 0	240 240	168 168	0 0	0 0	0 0	0 0	0 0	0 0	0 0	0 0
60	立石 博明 塘 和也	ピタリクラブ 第一経済大学	900 900	110 790	0 300	300 0	0 0	0 100	0 85	0 85	0 0	0 0	0 330	231 231	0 0	200 200	110 110	0 0	0 160	0 64	0 0	0 0
61	小水 啓太 下村 和馬	岡垣ジュニア 岡垣ジュニア	899 899	340 559	200 200	200 200	0 0	0 0	100 85	0 0	85 136	0 0	0 0	0 0	240 168	168 168	100 100	55 55	0 0	0 0	0 0	0 0
62	木戸 啓登 坂本 佑太	春日高校 春日高校	880 880	372 0	200 0	200 0	0 0	0 0	100 85	0 0	85 0	0 0	0 0	0 0	240 240	168 168	100 100	55 55	0 160	0 64	0 0	0 0
63	阿久根 昌樹 有松 征太郎	春日高校 福岡高校	875 875	410 465	0 0	0 0	0 0	0 0	220 187	0 0	187 187	0 0	0 0	0 0	240 240	168 168	100 200	55 110	0 0	0 0	0 0	0 0
64	下村 和馬 山元 良	九国大付属高校 九国大付属高校	863 863	559 304	200 0	200 0	0 0	0 0	160 136	0 0	136 136	0 0	240 240	168 168	0 0	100 55	0 0	0 0	0 0	0 0	0 0	0 0
65	有田 友紀 岡本 創	一般 さつき会	861 861	696 165	300 0	300 0	0 0	0 0	0 0	0 0	0 0	330 0	231 0	0 0	0 0	300 300	165 165	0 0	0 0	0 0	0 0	0 0
66	新宅 献 塘 和也	第一経済大学 第一経済大学	854 854	64 790	0 300	300 0	0 0	0 100	0 85	0 0	0 0	0 0	0 330	0 231	0 0	0 200	0 110	0 0	0 160	0 64	0 0	0 0
67	津山 裕史 日高 倫興	九州大学 九州大学	806 806	251 555	0 200	200 0	0 0	220 187	0 0	187 187	0 0	0 0	0 240	0 168	0 0	0 0	0 0	0 0	160 160	64 64	0 0	0 0
68	秋武 一也 石垣 裕貴	日本大学 日本大学	840 840	420 420	0 0	0 0	0 0	0 0	0 0	0 0	0 0	600 600	420 420	0 0	0 0	0 0	0 0	0 0	0 0	0 0	0 0	0 0
69	古賀 久臣 西田 祐二	福岡大学 福岡大学	831 831	380 451	0 0	0 0	0 0	100 85	0 0	85 0	0 0	0 0	330 330	231 231	0 0	400 220	0 220	0 330	160 88	64 88	0 0	0 0
70	田村 隆志 濱田 慎也	久留米大学 久留米大学	829 829	656 173	0 0	0 0	280 238	0 0	0 85	0 0	0 0	0 0	0 0	0 0	0 0	600 330	330 0	0 0	0 220	0 88	0 0	0 0
71	日高 篤俊 福永 裕一	福岡高校 福岡高校	808 808	768 40	200 0	200 0	0 0	0 0	220 187	0 0	187 0	220 0	0 0	0 0	330 231	231 0	200 110	110 0	0 0	100 40	40 40	0 0
72	日高 倫興 福原 将太	九州大学 九州大学	755 755	555 200	200 200	200 0	0 0	220 187	0 0	187 0	0 0	240 0	168 0	0 0	0 0	0 0	0 0	0 0	0 0	0 0	0 0	0 0
73	原 慎吾 前之原	春日高校 春日高校	789 789	677 112	300 0	300 0	0 0	40 34	0 0	34 0	0 0	330 0	231 0	0 0	0 0	0 0	0 0	0 0	280 112	112 112	0 0	0 0
74	青木 良成 築地 慶明	オレンジドロップ オレンジドロップ	782 782	391 391	200 200	200 160	136 136	0 0	0 0	0 0	0 0	0 0	0 0	0 0	0 0	100 55	55 55	0 0	0 0	0 0	0 0	0 0
75	中園 隆一 渡辺 隆一	福岡大学 福岡大学	776 776	736 40	300 0	300 0	0 0	0 0	0 0	0 0	0 0	330 0	231 0	0 0	0 0	300 165	165 0	0 0	100 40	40 40	0 0	0 0
76	小池 純 成合 圭	パドグアアティ パドグアアティ	775 775	262 513	0 200	200 187	0 0	0 0	0 0	0 0	0 0	0 0	0 0	0 0	0 0	200 110	110 110	0 0	40 40	16 16	0 0	0 0
77	北島 顕彰 峰 浩司	Be-Freez パドグアアティ	760 760	380 380	0 0	0 0	0 0	0 0	0 0	0 0	0 0	0 0	0 0	0 0	0 0	400 220	220 160	400 400	160 160	0 0	0 0	0 0
78	澤村 太 松崎 泰貴	九州国際大学 九州国際大学	760 760	410 350	300 200	300 200	0 0	0 0	0 0	0 0	0 0	0 0	0 0	0 0	0 0	200 110	110 110	0 0	100 40	0 0	0 0	0 0

24	旗生 夕姫 福島 瑞穂	1409 1409	東海第五高校 東海第五高校	569 840	0 0	0 0	0 0	0 0	0 0	220 280	187 238	0 0	420 420	294 294	400 220	0 0	0 0	0 0	0 0	220 220	88 88
25	箱嶋 佐代子 松本 彩佳	1346 723	九州国際大学 九州国際大学	623 400	300 400	0 0	220 220	187 187	0 0	280	0 0	0 0	0 0	340 340	0 0	0 0	0 0	0 0	0 0	340 340	0 0
26	池尻 昭子 高原 里衣	1345 1345	KLBC 西日本シティ銀行	289 1056	0 500	340 0	289 0	0 0	0 0	280	0 0	0 0	0 0	0 0	0 0	0 0	0 0	0 0	0 0	0 0	0 0
27	小野 智子 中原 詠美	1304 1304	シャトルホークス BE-Freez	852 452	400 400	400 400	340 340	0 0	0 0	280	0 0	0 0	0 0	0 0	0 0	0 0	0 0	0 0	0 0	0 0	0 0
28	石垣 明日香 井上 榊理	1300 1300	九国大付高校 九国大付高校	531 769	300 300	0 0	0 0	0 0	0 0	280	238	0 0	330 330	231 231	0 0	0 0	0 0	0 0	0 0	0 0	0 0
29	伊藤 菜摘 谷口 智美	1226 1226	福岡県立大学 福岡県立大学	357 869	400 400	0 0	0 0	0 0	0 0	280	238	0 0	330 330	231 231	0 0	0 0	0 0	0 0	0 0	0 0	0 0
30	箱嶋 佐代子 横田 麻衣	1221 1221	九州国際大学 九州国際大学	536 685	300 300	0 0	220 0	100 0	0 0	280	238	0 0	330 330	231 231	0 0	0 0	0 0	0 0	0 0	0 0	0 0
31	井上 榊理 森山 薬月	1187 1187	九国大府高校 九国大府高校	769 418	300 0	0 0	0 0	0 0	0 0	280	187	0 0	330 330	231 231	0 0	0 0	0 0	0 0	0 0	0 0	0 0
32	中間 光 山本 恵	1156 1156	九州国際大学 九州国際大学	1068 88	0 0	0 0	0 0	0 0	0 0	400	340	0 0	600 0	420 0	400 0	220 0	0 0	0 0	0 0	0 0	0 0
33	北原 春香 旗生 夕姫	1138 1138	東海大五高校 東海大五高校	569 569	0 0	0 0	0 0	0 0	0 0	220	187	0 0	420 420	294 294	0 0	0 0	0 0	0 0	0 0	0 0	0 0
34	上中 康江 田森 良子	1094 1094	中井クラブ セビア	400 694	400 400	0 0	0 0	0 0	0 0	280	187	0 0	330 330	231 231	0 0	0 0	0 0	0 0	0 0	0 0	0 0
35	田代 裕可里 羽黒 華	1086 1086	九州国際大学 九州国際大学	650 436	300 300	0 0	280 160	238 136	0 0	280	238	0 0	330 330	231 231	0 0	0 0	0 0	0 0	0 0	0 0	0 0
36	石垣 明日香 眞鍋 理美	1062 1062	九国大付高校 九国大付高校	531 531	300 300	0 0	0 0	0 0	0 0	280	187	0 0	330 330	231 231	0 0	0 0	0 0	0 0	0 0	0 0	0 0
37	兼光 沙紀 眞鍋 理美	999 999	九国大付高校 九国大付高校	468 531	300 300	0 0	0 0	0 0	0 0	280	187	0 0	330 330	231 231	0 0	0 0	0 0	0 0	0 0	0 0	0 0
38	中森 良子 松山 裕子	988 988	セビア	694 294	400 0	0 0	0 0	0 0	0 0	420	294	0 0	330 330	231 231	0 0	0 0	0 0	0 0	0 0	0 0	0 0
39	坂井 奈々子 谷口 智美	981 981	自由ヶ丘高 福岡県立大学	112 869	400 400	0 0	0 0	0 0	0 0	280	187	0 0	330 330	231 231	0 0	0 0	0 0	0 0	0 0	0 0	0 0
40	宇津 早也香 樽野 有紀	966 966	行橋高校教員	483 483	0 0	0 0	0 0	0 0	0 0	280	187	0 0	330 330	231 231	0 0	0 0	0 0	0 0	0 0	0 0	0 0
41	添野 弘恵 藤岡 未来	936 936	九州産業大学 九州産業大学	436 500	300 300	0 0	160 160	136 136	0 0	280	187	0 0	330 330	231 231	0 0	0 0	0 0	0 0	0 0	0 0	0 0
42	古賀 さやみ 森下 真衣	876 876	福岡常葉高校 福岡常葉高校	458 418	0 0	0 0	0 0	0 0	0 0	220	187	0 0	330 330	231 231	0 0	0 0	0 0	0 0	0 0	0 0	0 0
43	田邊 理恵 古賀 さやみ	870 870	福岡銀行 福岡常葉高校	435 435	0 0	0 0	0 0	0 0	0 0	220	187	0 0	330 330	231 231	0 0	0 0	0 0	0 0	0 0	0 0	0 0
44	古賀 さやみ 西田 沙織	865 865	福岡常葉高校 福岡常葉高校	458 407	0 0	0 0	0 0	0 0	0 0	220	187	0 0	330 330	231 231	0 0	0 0	0 0	0 0	0 0	0 0	0 0
45	加藤 沙也香 山近 優	836 836	九州女子高校 九州女子高校	368 468	200 300	0 0	0 0	0 0	0 0	280	238	0 0	330 330	231 231	0 0	0 0	0 0	0 0	0 0	0 0	0 0
46	岸本 奈生 渡辺 和美	824 824	老司クラブ 老司クラブ	388 436	300 300	0 0	0 0	0 0	0 0	280	238	0 0	330 330	231 231	0 0	0 0	0 0	0 0	0 0	0 0	0 0
47	竹口 ひかり 牟田 紗知子	778 778	福岡大学 福岡大学	425 353	0 0	0 0	340 289	289 0	0 0	280	238	0 0	330 330	231 231	0 0	0 0	0 0	0 0	0 0	0 0	0 0
48	西田 沙織 牧瀬 典子	774 774	福岡常葉高校 福岡常葉高校	407 367	0 0	0 0	0 0	0 0	0 0	160	136	0 0	330 330	231 231	0 0	0 0	0 0	0 0	0 0	0 0	0 0
49	津曲 美沙 山近 優	768 768	九州女子高校 九州女子高校	300 468	300 300	0 0	0 0	0 0	0 0	280	238	0 0	330 330	231 231	0 0	0 0	0 0	0 0	0 0	0 0	0 0

50	増原 久美子 室園 菜摘	フリーバード 北九州ジュニア	765 765	300 300	300 300	0 0	0 0	0 0	0 0	0 0	0 0	0 0	0 0	0 0	0 0	0 0	0 0	0 0	0 0
51	赤田 崇陽 加藤 沙也香	春日高校 九州女子高校	653 653	200 200	200 200	0 0	100 368	85 0	0 0	0 0	240 168	0 0	0 0	0 0	0 0	0 0	0 0	0 0	0 0
52	森村 里美 興山 葉月	九国大付高校 九州大付高校	645 645	0 0	0 0	0 0	220 187	187 0	0 0	0 0	330 231	0 0	0 0	100 40	0 0	0 0	0 0	0 0	0 0
53	兼光 沙紀 松井 翔子	九国大付高校 九州大付高校	636 636	300 300	300 300	0 0	0 0	0 0	0 0	240 168	168 0	0 0	0 0	0 0	0 0	0 0	0 0	0 0	0 0
54	牧野 美咲 室園 菜摘	北九州ジュニア 北九州ジュニア	630 630	165 300	300 300	0 0	0 0	0 0	0 0	0 0	300 165	0 0	0 0	0 0	0 0	0 0	0 0	0 0	0 0
55	原田 朋美 吉岡 麻美	東筑高校 東筑高校	608 608	304 304	0 0	0 0	160 136	136 0	0 0	240 168	168 0	0 0	0 0	0 0	0 0	0 0	0 0	0 0	0 0
56	松原 夕美 牟田 紗知子	福岡大学 福岡大学	604 604	251 353	0 0	220 340	187 289	0 0	0 0	0 0	0 0	0 0	160 64	0 0	160 64	0 0	0 0	0 0	0 0
57	小谷 慶花 増原 麻美	福岡大学 福岡大学	603 603	416 187	0 0	220 187	187 0	0 0	0 0	0 0	300 165	0 0	0 0	0 0	0 0	0 0	0 0	0 0	0 0
58	森田 寛子 森山 紗月		588 588	294 294	0 0	0 0	0 0	420 294	294 0	0 0	0 0	0 0	0 0	0 0	0 0	0 0	0 0	0 0	0 0
59	北野 春香 小谷 慶花	ビクトリークラブ 福岡大学	581 581	165 416	0 0	220 187	187 0	0 0	0 0	300 165	165 0	0 0	0 0	0 0	160 64	0 0	0 0	0 0	0 0
60	原井 明日香 渡辺 和美	老司クラブ 老司クラブ	572 572	136 300	160 300	136 136	0 0	0 0	0 0	0 0	0 0	0 0	0 0	0 0	0 0	0 0	0 0	0 0	0 0
61	小谷 慶花 袋 友美	福岡大学 福岡大学	565 565	416 149	0 0	220 187	187 85	0 0	0 0	0 0	300 165	0 0	0 0	160 64	160 64	0 0	0 0	0 0	0 0
62	藤岡 未来 宮原	九州産業大学 九州産業大学	564 564	500 64	300 0	160 0	136 0	0 0	0 0	0 0	0 0	0 0	0 0	160 64	160 64	0 0	0 0	0 0	0 0
63	伊藤 奈探 竹口 ひかり	精華女子高校 精華女子高校	561 561	136 425	0 0	340 289	289 0	0 0	0 0	0 0	0 0	0 0	0 0	340 136	340 136	0 0	0 0	0 0	0 0
64	河野 真衣 平河 知穂	久留米大学 久留米大学	556 556	278 278	0 0	280 238	238 0	0 0	0 0	0 0	0 0	0 0	100 40	100 40	0 0	0 0	0 0	0 0	0 0
65	生部 由香里 田 しのぶ	福岡大学 福岡大学	550 550	275 275	0 0	220 187	187 0	0 0	0 0	0 0	0 0	0 0	220 88	220 88	0 0	0 0	0 0	0 0	0 0
66	田中美里 松原 夕美	福岡大学 福岡大学	526 526	275 251	0 0	220 187	187 0	0 0	0 0	0 0	0 0	0 0	220 88	220 88	0 0	0 0	0 0	0 0	0 0
67	笹野 映 山本 貴子	精華女子高校 精華女子高校	478 478	227 251	0 0	220 187	187 0	0 0	0 0	0 0	0 0	0 0	100 40	100 40	0 0	0 0	0 0	0 0	0 0
68	大塚 悠華 原 真由美	バドグラブティ スパージュショット	476 476	238 238	0 300	238 238	0 0	0 0	0 0	0 0	0 0	0 0	220 88	220 88	0 0	0 0	0 0	0 0	0 0
69	岸本 奈生 古賀 由紀	福岡大学 福岡大学	476 476	388 88	0 0	0 0	0 0	0 0	0 0	0 0	0 0	0 0	220 88	220 88	0 0	0 0	0 0	0 0	0 0
70	二村 和恵 淋 真樹子	名島クラブ 名島クラブ	476 476	238 238	0 280	238 238	0 0	0 0	0 0	0 0	0 0	0 0	0 0	0 0	0 0	0 0	0 0	0 0	0 0
71	長岡 亜美 平河 知穂	久留米大学 久留米大学	454 454	176 278	0 0	160 238	136 238	0 0	0 0	0 0	0 0	0 0	100 40	100 40	0 0	0 0	0 0	0 0	0 0
72	秋武 さとみ 田ノエ 永利	スポーツオーソリティ 九州女子高校	435 435	0 435	0 0	0 0	0 0	0 0	0 0	500 275	275 400	160 0	0 0	0 0	0 0	0 0	0 0	0 0	0 0
73	今村 明美 森 つぐみ	九州女子高校 博多女子高校	400 400	200 200	200 200	0 0	0 0	0 0	0 0	0 0	0 0	0 0	0 0	0 0	0 0	0 0	0 0	0 0	0 0
74	内賀嶋 美貴 俣村 鈴	高良内クラブ 高良内クラブ	400 400	200 200	200 200	0 0	0 0	0 0	0 0	0 0	0 0	0 0	0 0	0 0	0 0	0 0	0 0	0 0	0 0
75	江口 友里乃 高橋 すみれ	博多女子高校 福岡舞鶴高校	400 400	200 200	200 200	0 0	0 0	0 0	0 0	0 0	0 0	0 0	0 0	0 0	0 0	0 0	0 0	0 0	0 0

競技者育成プログラム

バドミントン 2006

平成 18 年 3 月

策定にあたり

今日、スポーツを取り巻く状況は日々厳しさを増してきている。

少子化によるスポーツ人口の減少や受験競争の激化に伴う専門的に競技に取り組む選手の減少、スポーツの職業性の希薄化などの要因によりジュニアのスポーツを取巻く環境は一段と難しさを増している。

また、長期化する経済情勢の悪化もまた、それに追い討ちを掛けている。

そのような中、アテネオリンピックの柔道やトリノオリンピックのフィギュアスケートにおける日本選手の活躍を見て、日本中が歓喜の声を上げたと同時に、選手強化の裾野を預かるものとして勇気付けられた思いである。

さて、福岡県のバドミントン競技を見た場合、過去においてジュニアの競技レベルは全国的に見てトップクラスであり、小、中、高校生を問わず、全国大会の上位入賞者を数多く輩出し、アテネオリンピックの選手にも本県出身の選手が含まれている。

福岡県のジュニアの過去の栄光を振り返ると、それは、県内に存在する“情熱を持った指導者”の力であり、決して福岡県の強化システムが築き上げてきたものではないと言わざるを得ない。

今後の福岡県の競技力の向上や更に世界に通用する選手を創出するためには、県内に数多く活動されている選手・指導者の力を結集すると同時に、競技者育成のための新たなシステム作りが急がれるところである。

Ⅰ. 一貫指導体制構築のための組織改変

現行の福岡県バドミントン協会の組織を、今後構築するシステムにフレキシブルに対応するために改変する。

特に、現在皆無に等しい指導者養成の取組みを構築することが急務であり、そのための組織の改変が急がれる。

そのために、以下の点に重点をおいて組織の改変をおこなう。

◆ 強化委員会の活動の充実

福岡県バドミントン協会の委員会としては、現在の強化委員会と指導委員会を再編し、選手強化と指導者養成を効率的に実施する組織に改変する。

◆ 加盟団体の連携の強化

県協会の傘下にある加盟団体の連携を強化し、一貫指導システムの構築を推進する。小学生、中学生、高校生、大学生、社会人（実業団）の加盟団体を有機的に結合し、より効率的な強化体制を確立する。

II. 競技者育成プログラム

◆ 一貫指導システムの構築

一貫指導システムの定義は「指導理念が一貫しており、その時々競技者に最適な指導していく仕組み」である。

この点から見ると、本県の個々の指導者は経験や指導能力を十分有しているが、指導方法や理念が不統一であるために、効果的に機能していないと言える。

これを解決するためにも、指導者の養成と併せて一貫指導システムを構築することが重要である。

問題としてもう一つ挙げられるものに、学校進学時の問題がある。

小学校から中学校に進学時には目立った問題ではないが、中学校から高校、更に大学・社会人に進む際の練習（強化）の中断が頂点を目指す選手の障害となっている。この強化の谷間を埋めるためにも、一貫指導システムを構築することが必要である。

また、中学生の選手の練習環境の整備（社会体育と学校体育の確執の是正と融合を図ること）も、解決しなければならない問題である。

III. 指導者養成プログラム

競技者の育成と併せて、もうひとつの柱が指導者の養成である。

競技者の育成は、従来から選手強化そして実施されてきたが、指導者の育成については、指導者本人の自主性に委ねられ、組織的に取り組まれてなかったのが実情である。

一環指導を実施する上で重要となる指導理念の共有化と併せて科学的指導方法やスポーツ医・科学の習得等を図るために以下の事業を実施する。

◆ コーチングセミナーの開催

県内に散在している指導者の指導力の向上を図ると共に、一貫指導システムを構築する上で重要となる指導理念の共有化を図る。

また、最新の指導技術を習得すると共に、指導者の意見交換の場所としてコーチングセミナーを開催する。

研修の一貫として、スポーツ医科学の習得（応急処置や栄養学）やアンチ・ドーピング活動の研修をおこなう。

特に、スポーツ医科学については、県立スポーツ科学情報センターの研修や施設を積極的に活用する。

◆ 戦力分析の必要性

国内の大会で好成績を納めるためには、戦力分析が必要不可欠である。

全国大会における成績の蓄積・分析をおこなうシステムを構築する。

IV. 「発掘」・「育成」・「挑戦」

■ 発掘の取組み

福岡県バドミントン協会では平成16年度より県の補助を受けて、「夢プラン事業」を実施した。

(仮称)モデル地区強化事業と称し、北九州地区の小中学生の希望者を募り、下半期約5ヶ月間高校の体育館を使用して週一回の練習会を継続的に実施したものである。

この事業の特徴は、次の3つのことが挙げられる。

高校の施設を利用し、かつ、高校生をスパーリングパートナーに起用する頻度が他の強化事業に比べてきわめて高い

社会体育の選手と学校体育の選手(中学生に限る)が同一の練習会に参加する
勿論、上位の選手の強化としても有効であるが、同時に、経験の少ない指導者が多い学校体育の選手に専門的な指導をおこない、学校の練習に取り入れることにより学校での練習の質の向上が図れる。

学校体育の質の向上を図ることが、長期的に見ると学校体育としてのバドミントンの普及に繋がる。

16、17年度は北九州地区で実施したが、今後、各地区に核となる拠点をつくり、県内全域に拡大し、普及と発掘の中心的な事業とする。

■ 育成の取組み

◆ 選抜選手強化

現在実施しているジュニア選抜合宿(小中学生強化指定選手40~50名で年2回実施)の充実を図る。

スパーリングパートナーに県内の高校生や大学生を起用することにより、レベルアップを図ると共に、一体感を養い有力選手の県外流出を抑止する。

◆ 上位大会対策強化

九州大会や全国大会に向けて強化練習会を実施することにより、選手のモチベーションや福岡県の代表選手としての自覚を促す。

■ 挑戦の取組み

◆ S級強化選手の強化

選抜選手の中から各学年の最も有能な選手を選抜し、大会や海外遠征への派遣をおこない、経験を積みより一層の強化を図る。

最終目標として、国内大会の優勝、オリンピックでの上位入賞を目指す。

V. 財源確保の必要性

様々な強化事業を展開する上で、財源の確保が最も重要な問題である。

特に県の財政事情が逼迫する現状では、補助額の減少は必死であり、協会独自で財源を生み出す施策を展開する必要がある。

従来の登録会員の拡大とは別に、講習会の開催や指導者の派遣等による財源確保を検討する必要がある。

オリンピック選手・世界チャンピオンの創出

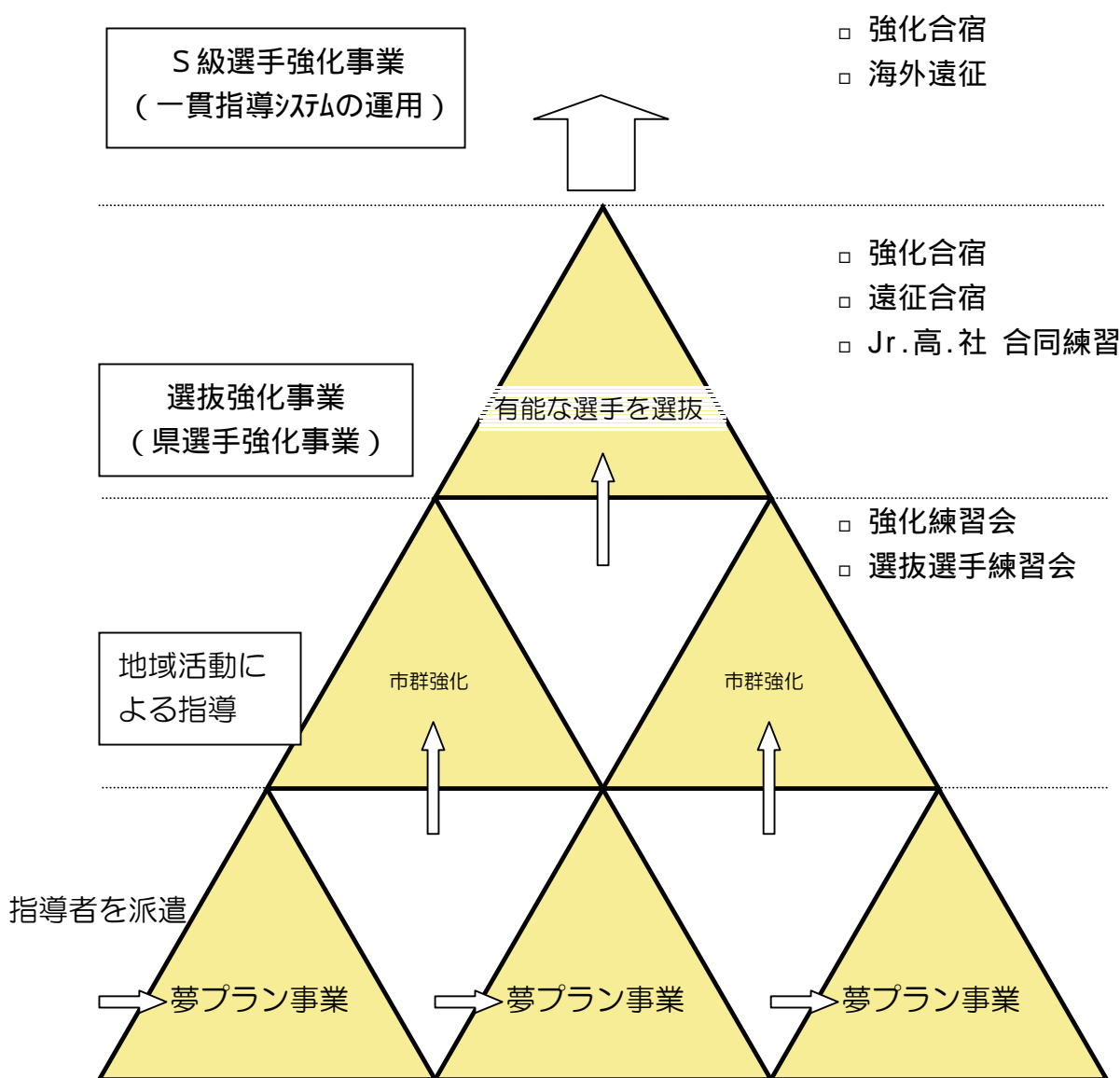

福岡県バドミントン協会規約

第1章 総則

(名称)

第1条 この会は、福岡県バドミントン協会（以下「本会」という。）といい、外国に対しては、The Fukuoka Badminton Association（略称 F. B. A.）という。

(事務所)

第2条 本会は、事務所を福岡市に置く。

第2章 目的及び事業

(目的)

第3条 本会は、福岡県内におけるバドミントン界を統括し、代表する団体としてバドミントンを振興し、その健全な普及発達を図ることを目的とする。

(事業)

第4条 本会は、前条の目的を達成するために次の事業を行う。

- (1) バドミントンに関する調査、研究
- (2) バドミントンに関する講習会・講演会・研究会等の開催
- (3) バドミントン選手権大会その他の競技会の開催
- (4) バドミントンに関する刊行物の発行並びに斡旋
- (5) バドミンントンの競技力の強化
- (6) その他この会の目的達成に必要な事項

第3章 加盟団体及び会員登録

(加盟団体)

第5条 次に掲げる団体で、本会の趣旨に賛同するものは理事会及び評議員会において理事現在数及び評議員現在数のそれぞれ3分の2以上の賛同を得て、加盟団体となることができる。

- (1) 福岡県内各市郡を代表するバドミントン競技団体
- (2) 全県的に組織されたバドミントン競技団体

(資格の喪失)

第6条 本会の加盟団体は、次の事由によってその資格を喪失する。

- (1) 脱退
- (2) 団体の解散
- (3) 除名

(脱退)

第7条 本会の加盟団体が脱退しようとするときは、その事由を付した脱退届を提出し、理事会の同意を得なければならない。

(除名)

第8条 本会の加盟団体が、次の各号のいずれかに該当するときは、理事会及び評議員会の議決を経て、会長が除名することができる。

(1) 本会の加盟団体としての義務に違反したとき。

(2) 本会の名誉を傷つけ、又は本会の目的に違反する行為のあったとき。

(加盟分担金)

第9条 本会の加盟団体は、本会で定める加盟分担金を毎年納入しなければならない。

(登録)

第10条 第5条第1号に定める加盟団体は、その所属会員を本会に登録しなければならない。

2 登録に関し必要な事項は別に定める。

第4章 役員及び評議員

(役員)

第11条 本会に、次の役員を置く。

(1) 理事15名以上20名以内（うち会長1名、副会長若干名及び理事長1名とする。）

(2) 監事2名

(役員を選任)

第12条 理事及び監事は、評議員会において選任し、理事は互選で会長、副会長及び理事長を定める。

(理事の職務)

第13条 会長は、本会を代表し、会務を統括する。

2 副会長は会長を補佐し、会長に事故があるとき又は欠けたときは、会長が予め指名した順序により副会長がその職務を代行する。

3 理事長は、会長及び副会長を補佐し、理事会の議決に基づき業務を執行する。

4 理事長は、必要に応じ理事の中より副理事長を置くことができる。

5 理事は、理事会を組織し、本会の業務を決議し、執行する。

(監事の職務)

第14条 監事は、本会の会計を監査する。

(役員任期)

第15条 役員任期は、2年とする。但し、再任を妨げない。

2 補充又は増員により選任された役員任期は、前任者又は現任者の残任期間とする。

3 役員は、その任期満了後も後任者が就任するまで、なおその職務を行う。

(評議員の選出)

第16条 本会には、評議員を置く。

2 評議員は、加盟団体代表1名をもって、これに当てるものとする。

3 評議員が役員に就任したときは、評議員の資格を失う。この場合は、その者の属していた加盟団体から、これに代わる評議員を選出する。

(評議員の職務)

第17条 評議員は評議員会を組織し、この規約に定める事項のほか、会長が付議した事項に関して審議し、議決を行う。

第5章 名誉会長、顧問及び参与

(名誉役員)

第18条 本会に、名誉会長、顧問及び参与を置くことができる。

2 名誉会長、顧問及び参与は、理事会の推薦により会長が委嘱する。

3 名誉会長及び顧問は、重要な事項について、会長の諮問に応じ、意見を述べることができる。

4 参与は会長の必要と認める事項について、その諮問に応じ意見を述べることができる。

第6章 会議

(理事会の招集等)

第19条 理事会は、必要に応じ会長が招集する。但し、理事現在数の3分の1以上から、会議に付議すべき事項を示して、理事会の招集を請求されたときは、すみやかに理事会を招集しなければならない。

2 理事会の議長は、会長とする。

(理事会の定足数)

第20条 理事会は、理事現在数の2分の1以上の者が出席しなければ、開会し、議決することができない。但し、当該事項につき書面をもって予め意思を表示した者は、出席者とみなす。

2 理事会の議事は、この規約に別段の定めがある場合を除くほか、出席理事の過半数をもって決し、可否同数のときは、議長がこれを決める。

(評議員会)

第21条 この規約に別段の定めがある場合を除くほか、本会の業務に関する重要事項で理事会において必要と認める事項の決定については、理事会は予め評議員会の同意を得なければならない。

2 第19条及び前条の規定は、評議員会に準用する。この場合において、これらの規定中「理事会」及び「理事」とあるのは、「評議員会」及び「評議員」と読み替えるものとする。

第7章 会計

(経費の支弁)

第22条 本会の経費は、次に掲げるもので支弁する。

- (1) 加盟分担金
- (2) 登録料
- (3) 事業収入
- (4) 補助金
- (5) 寄付金
- (6) その他

(事業計画及び収支予算)

第23条 本会の事業計画及びこれに伴う収支予算は、毎会計年度開始前に会長が作成し、理事会及び評議員会の承認を得なければならない。

(収支決算)

第24条 本会の収支決算は、毎会計年度終了後会長が作成し、監事の意見を付け、理事会及び評議員会の承認を得なければならない。

(会計年度)

第25条 本会の会計年度は、毎年4月1日に始まり、翌年3月31日に終わる。

第8章 専門委員会

(専門委員会)

第26条 本会には、理事会の決議を経て専門委員会を設けることができる。

- 2 専門委員会は、第4条に掲げる事業のうち、必要な事業を行うものとする。
- 3 専門委員会の委員、運営その他必要な事項は理事会で定める。

第9章 事務局

(事務局)

第27条 本会には、事務を処理するため事務局を置く。

第10章 規約の変更及び解散

(規約の変更)

第28条 この規約は、理事会および評議員会において、出席者の3分の2以上の賛成をもって決しなければ、変更できない。

(解散)

第29条 本会の解散は、理事会及び評議員会において、理事現在数及び評議員現在数のそれぞれの4分の3以上の賛成をもって決しなければならない。

(残余財産の処分)

第30条 本会の解散に伴う残余財産は、理事会及び評議員会において、理事現在数及び評議員現在数のそれぞれの4分の3以上の賛成をもって決し、本会の目的に類似の目的を有する団体に寄付するものとする。

付 則

(施行期日)

- 1 改正後の福岡県バドミントン協会規約(以下「規約」という。)は、平成14年1月1日から施行する。

(適用区分)

- 2 規約第3章の規定は、平成14年度分の加盟分担金及び会員登録から適用し、平成13年度分については、従前の例による。

(市郡の暫定措置)

- 3 人口、競技者が非常に少ないなどやむを得ない理由により、複数の市郡を代表するバドミントン競技団体があり、その団体が次の要件を満たしている場合は、当分の間、その団体を規約第5条第1号の団体とみなして規約第5条の規定を適用する。
 - (1) 代表する地域内の全ての市郡にその市郡を代表するバドミントン競技団体が存在しないこと
 - (2) 代表する地域内の市郡が近接していること

(規約施行時の加盟団体)

- 4 規約施行時の規約第5条の加盟団体は、規約施行前の理事会で確定する。

(役員任期)

- 5 第15条の規定に関わらず、平成18年4月1日からの役員の任期を平成19年3月13日までの1年間とする。

付 則 (平成18年規約第1号)

この規約は、平成18年3月25日から施行する。

福岡県バドミントン協会理事選出規程

第 1 条 理事は 20 名以内とし、原則として下記表の区分に基づき選出する。

区 分		加 盟 団 体					選出数			
規 約 第 五 条 (1) の 団 体	市	政令指定都市	2	福岡市				2名		
				北九州市				2名		
	郡	北九州地区	6	行橋市	豊前市	中間市	遠賀郡	京都郡	1名	
				築上郡						
	協	筑豊地区	7	飯塚市	直方市	田川市	山田市	鞍手郡	1名	
				嘉穂郡	田川郡					
	会	福岡地区	11	筑紫野市	春日市	大野城市	宗像市	太宰府市	1名	
				前原市	古賀市	筑紫郡	糟屋郡	宗像郡		
				糸島郡						
	連 盟 等	筑後地区	15	大牟田市	久留米市	柳川市	八女市	筑後市	1名	
甘木市				大川市	小郡市	朝倉郡	浮羽郡			
三井郡				三潞郡	八女郡	山門郡	三池郡			
(2) の 団 体	連 盟 等	7	高等学校体育連盟 小学生連盟 中学校体育連盟 学生連盟 教職員連盟 実業団連盟 レディース連盟					2名		
学 識 経 験 者							10名			

但し、理事候補者が定数に満たない場合には、学識経験者をそれに充当することができる。

第 2 条 役員選考委員会の設置

改選にあたっては、選考委員会（以下「委員会」という。）を設置することとし、構成員は、評議員会出席者の中から、会長・副会長・理事長・副理事長より 2 名、政令指定都市より各 1 名、北九州・筑豊・福岡・筑後の各地区より各 1 名、連盟等より 1 名を人選する。

第 3 条 役員改選の順序

- (1) 評議員会にて委員会設置
- (2) 委員会で理事候補者の推薦
- (3) 委員会で会長・副会長・理事長を推薦
- (4) 委員会より評議員会へ答申し、承認を受ける。
- (5) 委員会の解散

第 4 条 本規程は、平成 14 年 1 月 1 日より実施し、改廃は理事会において定める。

附則

- 1 本規程の一部改正は、平成 15 年 1 月 1 日より実施する。

福岡県バドミントン協会会員登録規程

第1条 福岡県バドミントン協会規約(以下「規約」という。)第3章第10条第2項の規定によりこの規程を定める。

第2条 規約第5条第1号の加盟団体(以下「市郡協会」という。)に所属する者は、その住所の市郡協会を通して登録しなければならない。

第3条 登録は、所定の様式に登録料を添えて行なうこと。

第4条 登録料は、理事会の議を経て別に定める。

第5条 登録は、毎年これを更新するものとする。

第6条 登録は、同時に二つ以上の市郡協会からすることはできない。

第7条 登録者が第2条の登録事項を変更する場合は、所属する市郡協会に届け出なければならない。

2 市郡協会は、前項の届出があった場合は、ただちに本会に届け出るものとする。

第8条 第3条に定める登録書類と登録料又は前条第2項の変更届出書類が、福岡県バドミントン協会以下(「本会」という。)事務局に届けられた時をもって登録又は変更手続きを完了とする。

2 登録者のうち競技者の移籍については、当該市郡協会代表者相互の承認を要する。

3 登録者のうち日本国籍以外の国籍を有する競技者の競技会参加は、財団法人日本バドミントン協会大会運営規程第15条による。

第9条 外国人競技者とは、日本国以外の国籍を有する者をいう。但し、日本国で出生し、引き続き国内に居住している者を除く。

2 外国人競技者は、登録に際し次の書類を本会に提出して、その審査を受けなければならない。

(1) 国籍保有国協会の推薦書及び同意書(但し19歳未満者を除く。)

(2) 公的機関の発行する日本国入国の証明書及び6ヶ月以上日本国に居住している証明書

第10条 本会の登録者については、財団法人日本バドミントン協会の登録者に関する諸規定を準用する。

第11条 登録者が次の各号のいずれかに該当するときは、理事会の決議を経て、会長がこれを除名することができる。

(1) 前条で準用する財団法人日本バドミントン協会競技者資格規程の登録者に関する違反行為があったとき。

(2) 虚偽の申請があったとき。

付 則

1 この規程は、平成14年4月1日から施行する。

2 第2条の規定にかかわらず、市郡協会が存在しない市郡に住所を有する者は、当分の間、その居住地について本会が指定する市郡協会を通して登録をすることができる。

福岡県バドミントン協会表彰規程

第1条 この規定は、福岡県バドミントン協会(以下「本協会」という)の発展に顕著な功績のあった団体及び個人を表彰することを目的とする。

第2条 表彰は、次のいずれかの基準に該当するものについて行う。

- 1 本協会の育成、振興のために顕著な功績のあった団体及び個人
- 2 本協会の発展のため、関連性のある事項に顕著な功績のあるもの
- 3 その他、理事会において適当と認めたもの

第3条 被表彰者の推薦は、理事が行う。ただし、本協会事務局は、必要に応じ被表彰者を推薦することができる。

第4条 被表彰者は、理事会において審議決定する。

第5条 この規定の改廃は、理事会において決定する。

附則

この規程は、平成9年3月20日から施行する。

福岡県バドミントン協会表彰規程細則

第1項 表彰規程第2条の基準によりこの規程を定める。

第2項 感謝状をあたえる基準

- 1 10年以上、本協会の育成、振興のために顕著な功績のあった団体及び個人
- 2 本協会の発展のため、関連性のある事項に顕著な功績のあるもの
- 3 会長、副会長、理事長、理事を10年以上歴任し、その功績顕著なもの
- 4 その他、理事会において適当と認めたもの

第3項 技能賞をあたえる基準

- 1 各種全日本大会において優勝した団体及び個人、またはこれに準ずる成績をおさめた団体及び個人
- 2 国際試合に日本代表として参加し、特に優秀な成績をおさめた団体及び個人

第4項 表彰は、原則として毎年1回、本協会評議員会の際に行う。

第5項 この細則の改廃は、理事会において決定する。

附則

この規程は、平成9年3月20日から施行する。



福岡県バドミントン協会