

FUKUOKA

BADMINTON

ASSOCIATION

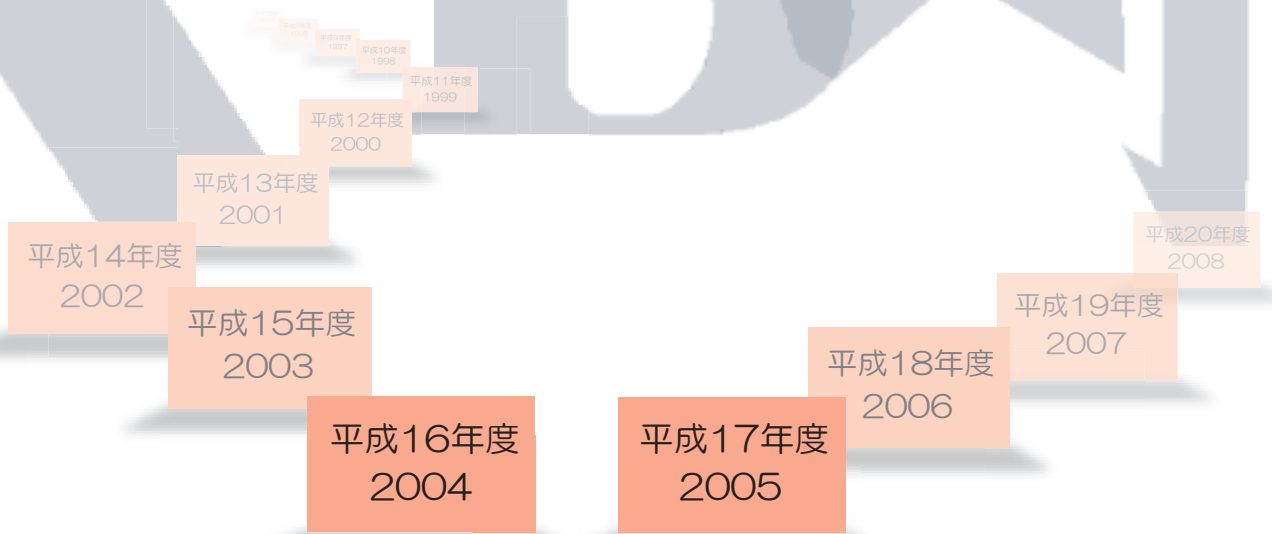

Since 1948.1.20



福岡県バドミントン協会

平成16年度
2004

【掲載内容】

- 事業報告
- 大会日程
- 日本協会・九州連盟報告事項
- 表彰
- 競技審判委員からのお知らせ
- 指導委員会 大会報告
- 強化委員会 報告
- 国体選手

- 福岡県社会人バドミントン選手権大会
- 福岡県混合ダブルス年代別バドミントン大会
- 福岡県総合バドミントン選手権大会
- 全日本ジュニア選手権大会予選会
- アテネオリンピック 壮行会
- ランキング表

平成16・17年度福岡県バドミントン協会執行体制

| | |
|-----|------|
| 会 長 | 四島 司 |
|-----|------|

| | |
|-----|-------|
| 顧 問 | 辰市 祐昭 |
|-----|-------|

| | | |
|-----|-------|-------|
| 副会長 | 淵上 英紀 | 鎗水 浩吉 |
|-----|-------|-------|

| | |
|-----|-------|
| 監 事 | 菅木 章 |
| | 江口 俊彦 |

| | |
|-----|-------|
| 理事長 | 横溝 安伸 |
|-----|-------|

| | |
|-----|-------|
| 事務局 | 清水 尚美 |
|-----|-------|

| | |
|------|-------|
| 副理事長 | 佐竹 養一 |
|------|-------|

◎は委員長、○は理事

| |
|---------|
| 総務委員会 |
| ◎ 森嶋 通之 |
| ○ 小形 公一 |
| ○ 小川 末子 |
| ○ 服部 秀喜 |
| ○ 平野 清太 |
| 栗原 克志 |

| |
|---------|
| 競技審判委員会 |
| ◎ 日高 澄具 |
| ○ 長野 義詔 |
| ○ 村尾 隆 |
| 内田 紅美子 |
| 鹿毛 巖 |
| 木田 悦英 |
| 高橋 政継 |
| 原田 孝敏 |
| 三好 滋久 |
| 目野 俊昭 |

| |
|---------|
| 選手強化委員会 |
| ◎ 有田 仁志 |
| ○ 荒木 秀文 |
| ○ 浜司 晃 |
| 伊藤 誠 |
| 桶本 百合子 |
| 北島 義浩 |
| 木村 佳苗 |
| 坂本 哲 |
| 成富 勝彦 |
| 真鍋 聡 |
| 八色 敬三 |
| 明神 憲一 |

| |
|---------|
| 指導委員会 |
| ◎ 田中 泰敏 |
| ○ 門司 政廣 |
| 石橋 哲也 |
| 加藤 淳仁 |
| 宮崎 康彦 |
| 和田 功夫 |

| |
|---------|
| 広報委員会 |
| ◎ 藤本 俊史 |
| ○ 緒方 蓉子 |
| 宮崎 和彦 |

平成16・17年度 福岡県バドミントン協会 活動方針

《目標》

1. 加盟団体と連携し、会員の拡大と組織基盤の拡大を図る。
2. 研修会を開催し、指導力の向上と審判技術・競技会運営技術の向上を図る。
3. ジュニア層からの一貫指導体制を確立し、競技力の向上を図る。
4. 事務の効率化を図る。
5. 広報活動および情報サービスを推進する。
6. 第23回全日本レディースバドミントン選手権大会(福岡開催)の積極的支援

| 委員会 | 定数 | 業務内容 |
|-----------------------|-----|---|
| 総務委員会 委員長 森嶋 通之 | 若干名 | <ol style="list-style-type: none"> 1. 事務局の確立および強化 2. 事務の合理化(会計と登録のシステム化) 3. 加盟団体との連携・協調を図り、会員の拡大 社会人バドミントン連盟設立準備委員会の支援 4. 全国大会誘致の検討 5. 功労者の表彰 6. 財政運用の検討(旅費規程・全国大会出場支援を含む) |
| 競技・審判委員会 委員長 日高 澄具 | 若干名 | <p>☆ 競技部</p> <ol style="list-style-type: none"> 1. 競技会要項・会場の検討 2. クラス別大会等の競技会の開催およびその研究 社会人バドミントン連盟設立準備委員会の開催競技会の支援 3. 県内ランキング制導入の研究 4. 競技会のあり方についての指導・助言 <p>☆ 審判部</p> <ol style="list-style-type: none"> 1. 現行審判制度の伝達講習会の開催 2. 公認審判員の有資格者の拡大 協会役員・加盟団体役員・専門委員の資格取得 準3級審判員(中学生・高校生)100名以上確保 |
| 選手強化委員会 委員長 有田 仁志 | 若干名 | <ol style="list-style-type: none"> 1. 強化指定選手のジュニアからの一貫指導体制の確立 アクションプラン(競技者育成プログラム・夢プラン)の策定と実行 2. 選手強化事業(国体8位以内入賞)の積極的な推進 3. 県内ランキング制導入の研究 4. 公認コーチ(日本体育協会)C・B級コーチの資格取得者の拡大 |
| 指導委員会 委員長 田中泰敏 | 若干名 | <ol style="list-style-type: none"> 1. 指導者講習会の開催 2. ジュニア層の普及と優秀選手の発掘 |
| 広報委員会 委員長 藤本 俊史 | 若干名 | <ol style="list-style-type: none"> 1. 会報(年報)の発行 2. ホームページの充実 3. マスメディア等によるPR |

競技者育成プログラム

バドミントン 2006

平成18年3月

策定にあたり

今日、スポーツを取り巻く状況は日々厳しさを増してきている。

少子化によるスポーツ人口の減少や受験競争の激化に伴う専門的に競技に取り組む選手の減少、スポーツの職業性の希薄化などの要因によりジュニアのスポーツを取巻く環境は一段と難しさを増している。

また、長期化する経済情勢の悪化もまた、それに追い討ちを掛けている。

そのような中、アテネオリンピックの柔道やトリノオリンピックのフィギュアスケートにおける日本選手の活躍を見て、日本中が歓喜の声を上げたと同時に、選手強化の裾野を預かるものとして勇気付けられた思いである。

さて、福岡県のバドミントン競技を見た場合、過去においてジュニアの競技レベルは全国的に見てトップクラスであり、小、中、高校生を問わず、全国大会の上位入賞者を数多く輩出し、アテネオリンピックの選手にも本県出身の選手が含まれている。

福岡県のジュニアの過去の栄光を振り返ると、それは、県内に存在する“情熱を持った指導者”の力であり、決して福岡県の強化システムが築き上げてきたものではないと言わざるを得ない。

今後の福岡県の競技力の向上や更に世界に通用する選手を創出するためには、県内に数多く活動されている選手・指導者の力を結集すると同時に、競技者育成のための新たなシステム作りが急がれるところである。

Ⅰ. 一貫指導体制構築のための組織改変

現行の福岡県バドミントン協会の組織を、今後構築するシステムにフレキシブルに対応するために改変する。

特に、現在皆無に等しい指導者養成の取組みを構築することが急務であり、そのための組織の改変が急がれる。

そのために、以下の点に重点をおいて組織の改変をおこなう。

◆ 強化委員会の活動の充実

福岡県バドミントン協会の委員会としては、現在の強化委員会と指導委員会を再編し、選手強化と指導者養成を効率的に実施する組織に改変する。

◆ 加盟団体の連携の強化

県協会の傘下にある加盟団体の連携を強化し、一貫指導システムの構築を推進する。小学生、中学生、高校生、大学生、社会人（実業団）の加盟団体を有機的に結合し、より効率的な強化体制を確立する。

II. 競技者育成プログラム

◆ 一貫指導システムの構築

一貫指導システムの定義は「指導理念が一貫しており、その時々競技者に最適な指導していく仕組み」である。

この点から見ると、本県の個々の指導者は経験や指導能力を十分有しているが、指導方法や理念が不統一であるために、効果的に機能していないと言える。

これを解決するためにも、指導者の養成と併せて一貫指導システムを構築することが重要である。

問題としてもう一つ挙げられるものに、学校進学時の問題がある。

小学校から中学校に進学時には目立った問題ではないが、中学校から高校、更に大学・社会人に進む際の練習（強化）の中断が頂点を目指す選手の障害となっている。この強化の谷間を埋めるためにも、一貫指導システムを構築することが必要である。

また、中学生の選手の練習環境の整備（社会体育と学校体育の確執の是正と融合を図ること）も、解決しなければならない問題である。

III. 指導者養成プログラム

競技者の育成と併せて、もうひとつの柱が指導者の養成である。

競技者の育成は、従来から選手強化そして実施されてきたが、指導者の育成については、指導者本人の自主性に委ねられ、組織的に取り組まれてなかったのが実情である。

一環指導を実施する上で重要となる指導理念の共有化と併せて科学的指導方法やスポーツ医・科学の習得等を図るために以下の事業を実施する。

◆ コーチングセミナーの開催

県内に散在している指導者の指導力の向上を図ると共に、一貫指導システムを構築する上で重要となる指導理念の共有化を図る。

また、最新の指導技術を習得すると共に、指導者の意見交換の場所としてコーチングセミナーを開催する。

研修の一貫として、スポーツ医科学の習得（応急処置や栄養学）やアンチ・ドーピング活動の研修をおこなう。

特に、スポーツ医科学については、県立スポーツ科学情報センターの研修や施設を積極的に活用する。

◆ 戦力分析の必要性

国内の大会で好成績を納めるためには、戦力分析が必要不可欠である。

全国大会における成績の蓄積・分析をおこなうシステムを構築する。

IV. 「発掘」・「育成」・「挑戦」

■ 発掘の取組み

福岡県バドミントン協会では平成16年度より県の補助を受けて、「夢プラン事業」を実施した。

(仮称)モデル地区強化事業と称し、北九州地区の小中学生の希望者を募り、下半期約5ヶ月間高校の体育館を使用して週一回の練習会を継続的に実施したものである。

この事業の特徴は、次の3つのことが挙げられる。

高校の施設を利用し、かつ、高校生をスパーリングパートナーに起用する頻度が他の強化事業に比べてきわめて高い

社会体育の選手と学校体育の選手(中学生に限る)が同一の練習会に参加する
勿論、上位の選手の強化としても有効であるが、同時に、経験の少ない指導者が多い学校体育の選手に専門的な指導をおこない、学校の練習に取り入れることにより学校での練習の質の向上が図れる。

学校体育の質の向上を図ることが、長期的に見ると学校体育としてのバドミントンの普及に繋がる。

16、17年度は北九州地区で実施したが、今後、各地区に核となる拠点をつくり、県内全域に拡大し、普及と発掘の中心的な事業とする。

■ 育成の取組み

◆ 選抜選手強化

現在実施しているジュニア選抜合宿(小中学生強化指定選手40~50名で年2回実施)の充実を図る。

スパーリングパートナーに県内の高校生や大学生を起用することにより、レベルアップを図ると共に、一体感を養い有力選手の県外流出を抑止する。

◆ 上位大会対策強化

九州大会や全国大会に向けて強化練習会を実施することにより、選手のモチベーションや福岡県の代表選手としての自覚を促す。

■ 挑戦の取組み

◆ S級強化選手の強化

選抜選手の中から各学年の最も有能な選手を選抜し、大会や海外遠征への派遣をおこない、経験を積みより一層の強化を図る。

最終目標として、国内大会の優勝、オリンピックでの上位入賞を目指す。

V. 財源確保の必要性

様々な強化事業を展開する上で、財源の確保が最も重要な問題である。

特に県の財政事情が逼迫する現状では、補助額の減少は必死であり、協会独自で財源を生み出す施策を展開する必要がある。

従来の登録会員の拡大とは別に、講習会の開催や指導者の派遣等による財源確保を検討する必要がある。

オリンピック選手・世界チャンピオンの創出

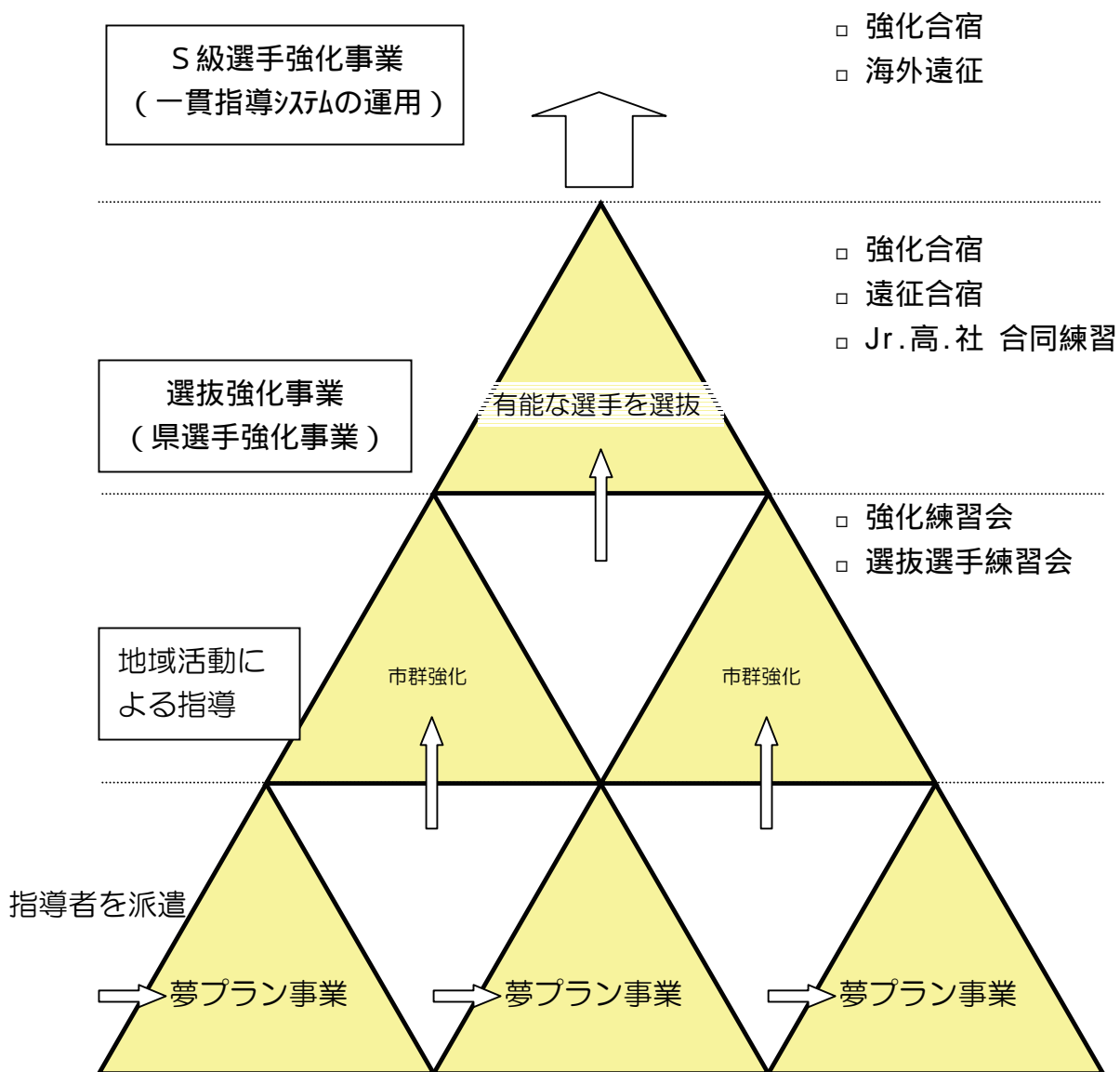

加盟団体・登録について

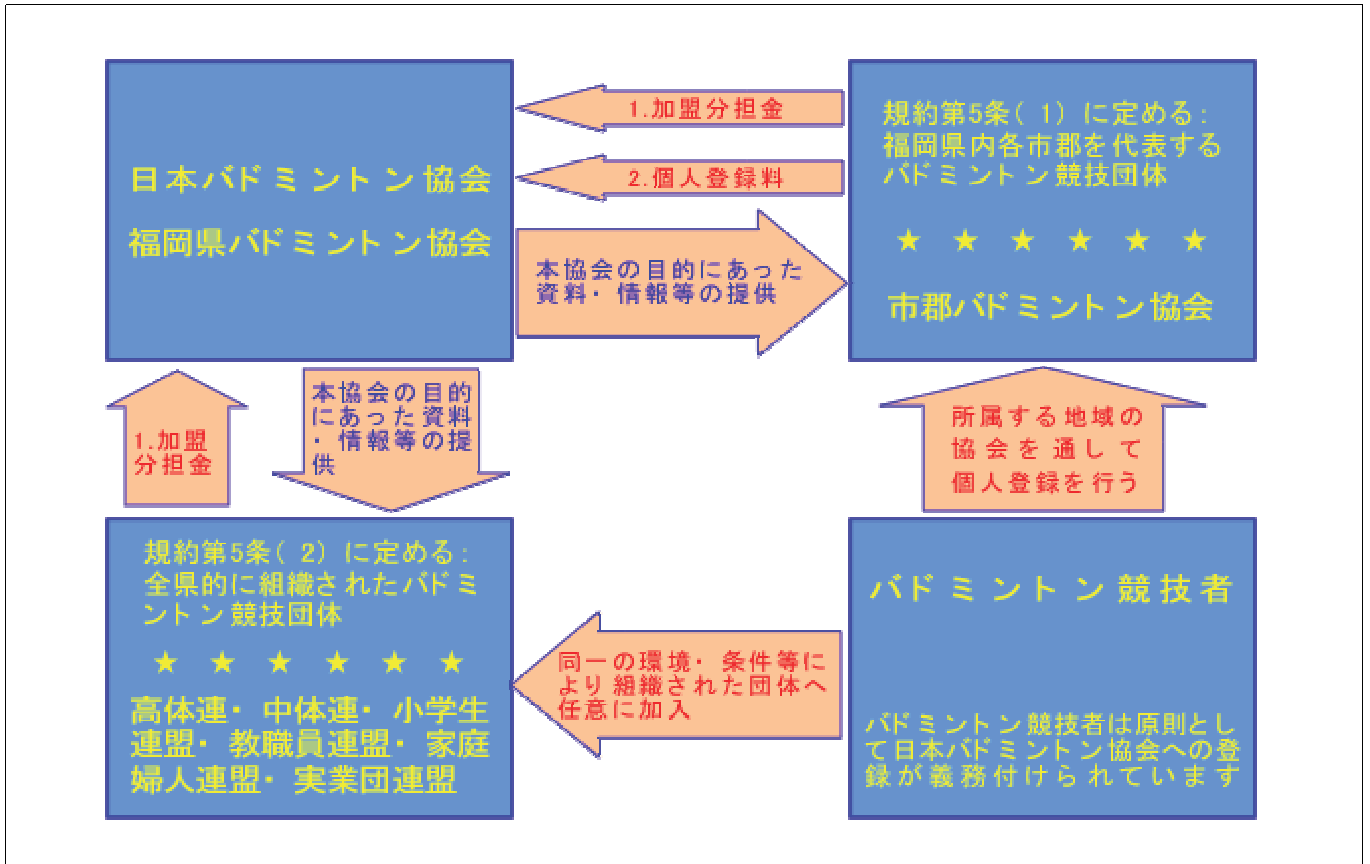

会員登録受付窓口一覧

| | 団体名 | 事務局 | 〒 | 住所 | TEL | FAX |
|----|--|-------|----------|--------------------|--|---------------------------|
| 1 | 北九州市協会 | 服部 秀喜 | 807-1134 | 北九州市八幡西区茶屋の原4-2-11 | (093)617-1033 | 左に同じ |
| 2 | 福岡市協会 | 瀬川 勝 | 819-0374 | 福岡市西区千里466-7 | (092)806-2541 (092)801-1011 内3561(福岡大) | (092)806-2541 |
| 3 | 久留米市連盟 (久留米市・八女市 八女郡・筑後市 甘木市) | 小形 公一 | 830-0072 | 久留米市安武町安武本597-3 | (0942)26-3183 | (0942)26-3248 |
| 40 | 大牟田市協会 | 植田 哲司 | 869-0221 | 熊本県玉名郡岱明町下前原1081-1 | (0968)72-2279 | (0944)53-3571 大牟田運送(株) |
| 41 | 直方協会 | 保坂 秀則 | 822-0034 | 直方市山部405-3 | (0949)24-0879 (0949)26-2594 直方市役所 | |
| 42 | 飯塚市協会 | 平野 清太 | 820-0013 | 飯塚市上三緒177-49 | (0948)23-2990 | 左に同じ |
| 43 | 山田市協会 | 熊谷 法子 | 821-0011 | 山田市下山田521-2 | (0948)52-1871 | |

会員登録受付窓口一覧 no.2

| | | | | | | |
|----|--------------------------------|-------|----------|--------------------------|--------------------------|-------------------------|
| 44 | 大川市協会 (大川市・三潞郡) | 角町 猛春 | 831-0004 | 大川市榎津393 | (0944)87-4088 | 左に同じ |
| 45 | 中間市連盟 | 三好 滋久 | 809-0031 | 中間市小田ヶ浦1丁目5番20号 | (093)244-2925 | 左に同じ |
| 46 | 小郡市連盟 (小郡市・三井郡) | 吉光 勇治 | 838-0198 | 小郡市小郡255-1小郡市役所内 | (0942)72-2111 内線132 | (0942)73-4466 |
| 47 | 筑紫野市協会 | 久原 一郎 | 818-0024 | 筑紫野市原田455-84 | (092)926-6174 | |
| 48 | 春日市協会 | 日野 哲翁 | 816-0824 | 春日市小倉2-9 | (092)575-4220 | |
| 49 | 大野城市連盟 | 長野 義詔 | 816-0901 | 大野城市乙金東1-6-8 | (092)503-5498 | 左に同じ |
| 50 | 太宰府市協会 | 坂本 洋一 | 818-0105 | 太宰府市都府楼南5-16-33 | (092)924-6499 | (0946)52-1726 |
| 51 | 古賀市協会 | 平野 一美 | 811-3114 | 古賀市舞の里5-39-4 | (092)942-7907 | (092)942-7537 |
| 60 | 那珂川町連盟 (筑紫郡) | 井上 敬介 | 811-1351 | 福岡市南区屋形原3丁目44-20 | (092)953-2211 那珂川町役場 | (092)953-4563 那珂川町役場 |
| 70 | 朝倉郡協会 | 川野 淳一 | 838-1316 | 朝倉郡朝倉町大庭519 | (0946)52-0316 | |
| 71 | 嘉穂協会 | 田中 和弘 | 820-0607 | 嘉穂郡桂川町大字土師2270-80 | (0948)65-4444 | 左に同じ |
| 72 | 鞍手郡協会 | 野見山弘次 | 822-0113 | 鞍手郡若宮町金生529 | (0949)52-1284 | |
| 73 | 遠賀郡協会 | 石井 宏紀 | 811-4228 | 遠賀郡岡垣町東松原1-6-6 | (093)283-4145 | |
| 74 | 糟屋郡協会 | 九郎丸宏一 | 811-0113 | 糟屋郡新宮町桜山手3-10-2 | (092)962-1919 | |
| 75 | 浮羽郡協会 | 岩佐 光子 | 839-1212 | 浮羽郡田主丸町大字石垣942-3 | (09437)3-1000 福岡園材(株) | (09437)2-1891 |
| 90 | 糸島区協会 (前原市・糸島郡) | 山下浩一郎 | 819-1631 | 糸島郡二丈町福井5918 福吉中学校 | (092)326-5529 | |
| 91 | 田川地区協会 (田川市・田川郡) | 郡谷 忠士 | 825-8501 | 福岡県田川市中央1番1号 田川市役所農政課 | (0947)44-2000 内線300 | (0947)46-0124 (市役所) |
| 92 | 柳川・山門三池郡 (柳川市・山門郡 三池郡) | 武松 正 | 832-0023 | 柳川市京町22 金沢屋スポーツ内 | (0944)72-2303 | 左に同じ |
| 93 | 宗像地区協会 (宗像市・宗像郡) | 元岡 鋼基 | 811-4183 | 宗像市土穴91 | (0940)32-0780 | 左に同じ |
| 94 | 京築地区協会 (行橋市・京都郡 豊前市・築上郡) | 加藤 淳仁 | 824-0038 | 行橋市西泉5-7-1泉中学校 | (0930)22-0928 泉中学校 | (0930)22-2392 泉中学校 |

福岡県バドミントン協会規約

第1章 総則

(名称)

第1条 この会は、福岡県バドミントン協会(以下「本会」という。)といい、外国に対しては、

The Fukuoka Badminton Association (略称 F.B.A.)という。

(事務所)

第2条 本会は、事務所を福岡市に置く。

第2章 目的及び事業

(目的)

第3条 本会は、福岡県内におけるバドミントン界を統括し、代表する団体としてバドミントンを振興し、その健全な普及発達を図ることを目的とする。

(事業)

第4条 本会は、前条の目的を達成するために次の事業を行う。

- (1) バドミントンに関する調査、研究
- (2) バドミントンに関する講習会・講演会・研究会等の開催
- (3) バドミントン選手権大会その他の競技会の開催
- (4) バドミントンに関する刊行物の発行並びに斡旋
- (5) バドミントンの競技力の強化
- (6) その他この会の目的達成に必要な事項

第3章 加盟団体及び会員登録

(加盟団体)

第5条 次に掲げる団体で、本会の趣旨に賛同するものは理事会及び評議員会において理事現在数及び評議員現在数のそれぞれ3分の2以上の賛同を得て、加盟団体となることができる。

- (1) 福岡県内各市郡を代表するバドミントン競技団体
- (2) 全県的に組織されたバドミントン競技団体

(資格の喪失)

第6条 本会の加盟団体は、次の事由によってその資格を喪失する。

- (1) 脱退
- (2) 団体の解散
- (3) 除名

(脱退)

第7条 本会の加盟団体が脱退しようとするときは、その事由を付した脱退届を提出し、理事会の同意を得なければならない。

(除名)

第8条 本会の加盟団体が、次の各号のいずれかに該当するときは、理事会及び評議員会の議決を経て、会長が除名することができる。

- (1) 本会の加盟団体としての義務に違反したとき。
- (2) 本会の名誉を傷つけ、又は本会の目的に違反する行為のあったとき。

(加盟分担金)

第9条 本会の加盟団体は、本会で定める加盟分担金を毎年納入しなければならない。

(登録)

第10条 第5条第1号に定める加盟団体は、その所属会員を本会に登録しなければならない。

2 登録に関し必要な事項は別に定める。

第4章 役員及び評議員

(役員)

第11条 本会に、次の役員を置く。

- (1) 理事15名以上20名以内(うち会長1名、副会長若干名及び理事長1名とする。)
- (2) 監事2名

(役員を選任)

第12条 理事及び監事は、評議員会において選任し、理事は互選で会長、副会長及び理事長を定める。

(理事の職務)

第13条 会長は、本会を代表し、会務を統括する。

- 2 副会長は会長を補佐し、会長に事故があるとき又は欠けたときは、会長が予め指名した順序により副会長がその職務を代行する。
- 3 理事長は、会長及び副会長を補佐し、理事会の議決に基づき業務を執行する。
- 4 理事長は、必要に応じ理事の中より副理事長を置くことができる。
- 5 理事は、理事会を組織し、本会の業務を決議し、執行する。

(監事の職務)

第14条 監事は、本会の会計を監査する。

(役員任期)

第15条 役員任期は、2年とする。但し、再任を妨げない。

- 2 補充又は増員により選任された役員任期は、前任者又は現任者の残任期間とする。
- 3 役員は、その任期満了後も後任者が就任するまで、なおその職務を行う。

(評議員選出)

第16条 本会には、評議員を置く。

- 2 評議員は、加盟団体代表1名をもって、これに当てるものとする。
- 3 評議員が役員に就任したときは、評議員の資格を失う。この場合は、その者の属していた加盟団体から、これに代わる評議員を選出する。

(評議員の職務)

第17条 評議員は評議員会を組織し、この規約に定める事項のほか、会長が付議した事項に関して審議し、議決を行う。

第5章 名誉会長、顧問及び参与

(名誉役員)

第18条 本会に、名誉会長、顧問及び参与を置くことができる。

- 2 名誉会長、顧問及び参与は、理事会の推薦により会長が委嘱する。
- 3 名誉会長及び顧問は、重要な事項について、会長の諮問に応じ、意見を述べるすることができる。
- 4 参与は会長の必要と認める事項について、その諮問に応じ意見を述べるすることができる。

第6章 会議

(理事会の招集等)

第19条 理事会は、必要に応じ会長が招集する。但し、理事現在数の3分の1以上から、会議に付議すべき事項を示して、理事会の招集を請求されたときは、すみやかに理事会を招集しなければならない。

2 理事会の議長は、会長とする。

(理事会の定足数)

第20条 理事会は、理事現在数の2分の1以上の者が出席しなければ、開会し、議決することができない。但し、当該事項につき書面をもって予め意思を表示した者は、出席者とみなす。

2 理事会の議事は、この規約に別段の定めがある場合を除くほか、出席理事の過半数をもって決し、可否同数のときは、議長がこれを決める。

(評議員会)

第21条 この規約に別段の定めがある場合を除くほか、本会の業務に関する重要事項で理事会において必要と認める事項の決定については、理事会は予め評議員会の同意を得なければならない。

2 第19条及び前条の規定は、評議員会に準用する。この場合において、これらの規定中「理事会」及び「理事」とあるのは、「評議員会」及び「評議員」と読み替えるものとする。

第7章 会計

(経費の支弁)

第22条 本会の経費は、次に掲げるもので支弁する。

(1)加盟分担金 (2)登録料 (3)事業収入 (4)補助金 (5)寄付金 (6)その他

(事業計画及び収支予算)

第23条 本会の事業計画及びこれに伴う収支予算は、毎会計年度開始前に会長が作成し、理事会及び評議員会の承認を得なければならない。

(収支決算)

第24条 本会の収支決算は、毎会計年度終了後会長が作成し、監事の意見を付け、理事会及び評議員会の承認を得なければならない。

(会計年度)

第25条 本会の会計年度は、毎年4月1日に始まり、翌年3月31日に終わる。

第8章 専門委員会

(専門委員会)

第26条 本会には、理事会の決議を経て専門委員会を設けることができる。

2 専門委員会は、第4条に掲げる事業のうち、必要な事業を行うものとする。

3 専門委員会の委員、運営その他必要な事項は理事会で定める。

第9章 事務局

(事務局)

第27条 本会には、事務を処理するため事務局を置く。

第10章 規約の変更及び解散

(規約の変更)

第28条 この規約は、理事会および評議員会において、出席者の3分の2以上の賛成をもって決しなければ、変更できない。

(解散)

第29条 本会の解散は、理事会及び評議員会において、理事現在数及び評議員現在数のそれぞれの4分の3以上の賛成をもって決しなければならない。

(残余財産の処分)

第30条 本会の解散に伴う残余財産は、理事会及び評議員会において、理事現在数及び評議員現在数のそれぞれの4分の3以上の賛成をもって決し、本会の目的に類似の目的を有する団体に寄付するものとする。

付 則

(施行期日)

1 改正後の福岡県バドミントン協会規約(以下「規約」という。)は、平成14年1月1日から施行する。

(適用区分)

2 規約第3章の規定は、平成14年度分の加盟分担金及び会員登録から適用し、平成13年度分については、従前の例による。

(市郡の暫定措置)

3 人口、競技者が非常に少ないなどやむを得ない理由により、複数の市郡を代表するバドミントン競技団体があり、その団体が次の要件を満たしている場合は、当分の間、その団体を規約第5条第1号の団体とみなして規約第5条の規定を適用する。

(1) 代表する地域内の全ての市郡にその市郡を代表するバドミントン競技団体が存在しないこと

(2) 代表する地域内の市郡が近接していること

(規約施行時の加盟団体)

4 規約施行時の規約第5条の加盟団体は、規約施行前の理事会で確定する。

(役員任期)

5 第15条の規定に関わらず、平成18年4月1日からの役員の任期を平成19年3月13日までの1年間とする。

付 則 (平成18年規約第1号)

この規約は、平成18年3月25日から施行する。

福岡県バドミントン協会理事選出規程

第 1 条 理事は 20 名以内とし、原則として下記表の区分に基づき選出する。

| 区 分 | | 加 盟 団 体 | | | | | 選出数 | | |
|-------------------------------------|-------|---------|---|------|------|------|-----|------|----|
| 規約 第五 条 (1) の 団 体 | 市 | 政令指定都市 | 2 | 福岡市 | | | | 2名 | |
| | | | | 北九州市 | | | | 2名 | |
| | 郡 | 北九州地区 | 6 | 行橋市 | 豊前市 | 中間市 | 遠賀郡 | 京都郡 | 1名 |
| | | | | 築上郡 | | | | | |
| | 協 | 筑豊地区 | 7 | 飯塚市 | 直方市 | 田川市 | 山田市 | 鞍手郡 | 1名 |
| | | | | 嘉穂郡 | 田川郡 | | | | |
| | 会 | 福岡地区 | 11 | 筑紫野市 | 春日市 | 大野城市 | 宗像市 | 太宰府市 | 1名 |
| | | | | 前原市 | 古賀市 | 筑紫郡 | 糟屋郡 | 宗像郡 | |
| | | | | 糸島郡 | | | | | |
| | 連 | 筑後地区 | 15 | 大牟田市 | 久留米市 | 柳川市 | 八女市 | 筑後市 | 1名 |
| | | | | 甘木市 | 大川市 | 小郡市 | 朝倉郡 | 浮羽郡 | |
| | | | | 三井郡 | 三潨郡 | 八女郡 | 山門郡 | 三池郡 | |
| (2) の 団 体 | 連 盟 等 | 7 | 高等学校体育連盟 小学生連盟 中学校体育連盟 学生連盟 教職員連盟 実業団連盟 レディース連盟 | | | | | 2名 | |
| 学 識 経 験 者 | | | | | | | 10名 | | |

但し、理事候補者が定数に満たない場合には、学識経験者をそれに充当することができる。

第 2 条 役員選考委員会の設置

改選にあたっては、選考委員会（以下「委員会」という。）を設置することとし、構成員は、評議員会出席者の中から、会長・副会長・理事長・副理事長より 2 名、政令指定都市より

各 1 名、北九州・筑豊・福岡・筑後の各地区より各 1 名、連盟等より 1 名を人選する。

第 3 条 役員改選の順序

- (1) 評議員会にて委員会設置
- (2) 委員会で理事候補者の推薦
- (3) 委員会で会長・副会長・理事長を推薦
- (4) 委員会より評議員会へ答申し、承認を受ける。
- (5) 委員会の解散

第 4 条 本規程は、平成 14 年 1 月 1 日より実施し、改廃は理事会において定める。

附則

- 1 本規程の一部改正は、平成 15 年 11 月 15 日より実施する。

福岡県バドミントン協会会員登録規程

- 第 1 条 福岡県バドミントン協会規約(以下「規約」という。)第3章第10条によりこの規程を定める。
- 第 2 条 規約第5条第1号の加盟団体(以下「市郡協会」という。)に所属する者は、その住所の市郡協会を通して登録しなければならない。
- 第 3 条 登録は、所定の様式に登録料を添えて行なうこと。
- 第 4 条 登録料は、理事会の議を経て別に定める。
- 第 5 条 登録は、毎年これを更新するものとする。
- 第 6 条 登録は、同時に二つ以上の市郡協会からすることはできない。
- 第 7 条 登録者が第2条の登録事項を変更する場合は、所属する市郡協会に届け出なければならない。
2 市郡協会は、前項の届出があった場合は、ただちに本会に届け出るものとする。
- 第 8 条 第3条に定める登録書類と登録料又は前条第2項の変更届出書類が、福岡県バドミントン協会 以下(「本会」という。)事務局に届けられた時をもって登録又は変更手続きを完了とする。
2 登録者のうち競技者の移籍については、当該市郡協会代表者相互の承認を要する。
3 登録者のうち日本国籍以外の国籍を有する競技者の競技会参加は、財団法人日本バドミントン協会 大会運営規定第15条による。
- 第 9 条 外国人競技者とは、日本国以外の国籍を有する者をいう。但し、日本国で出生し、引き続き国内に居住している者を除く。
2 外国人競技者は、登録に際し次の書類を本会に提出して、その審査を受けなければならない。
(1)国籍保有国協会の推薦書及び同意書(但し19歳未満者を除く。)
(2)公的機関の発行する日本国入国の証明書及び6ヶ月以上日本国に居住している証明書
- 第10条 本会の登録者については、財団法人日本バドミントン協会の登録者に関する諸規定を準用する。
- 第11条 登録者が次の各号のいずれかに該当するときは、理事会の決議を経て、会長がこれを除名することができる。
(1)前条で準用する財団法人日本バドミントン協会競技者資格規定の登録者に関する違反行為があったとき。
(2)虚偽の申請があったとき。

附 則

- 1 この規程は、平成 14 年4月 1 日から施行する。
- 2 第 2 条の規定にかかわらず、市郡協会が存在しない市郡に住所を有する者は、当分の間、その居住地について本会が指定する市郡協会を通して登録をすることができる。

福岡県バドミントン協会表彰規程

第 1 条 この規定は、福岡県バドミントン協会（以下「本協会」という。）の発展に顕著な功績のあった団体及び個人を表彰することを目的とする。

第 2 条 表彰は、次のいずれかの基準に該当するものについて行う。

- 1 本協会の育成、振興のために顕著な功績のあった団体及び個人
- 2 本協会の発展のため、関連性のある事項に顕著な功績のあるもの
- 3 その他、理事会において適当と認めたもの

第 3 条 被表彰者の推薦は、理事が行う。ただし、本協会事務局は、必要に応じ被表彰者を推薦することができる。

第 4 条 被表彰者は、理事会において審議決定する。

第 5 条 この規定の改廃は、理事会において決定する。

附 則

この規程は、平成 9 年 3 月 20 日から施行する。

福岡県バドミントン協会表彰規程細則

第 1 項 表彰規程第 2 条の基準によりこの規程を定める。

第 2 項 感謝状をあたえる基準

- 1 10 年以上、本協会の育成、振興のために顕著な功績のあった団体及び個人
- 2 本協会の発展のため、関連性のある事項に顕著な功績のあるもの
- 3 会長、副会長、理事長、理事を 10 年以上歴任し、その功績顕著なもの
- 4 その他、理事会において適当と認めたもの

第 3 項 技能賞をあたえる基準

- 1 各種全日本大会において優勝した団体及び個人、またはこれに準ずる成績をおさめた団体及び個人
- 2 国際試合に日本代表として参加し、特に優秀な成績をおさめた団体及び個人

第 4 項 表彰は、原則として毎年 1 回、本協会評議員会の際に行う。

第 5 項 この細則の改廃は、理事会において決定する。

附 則

この規程は、平成 9 年 3 月 20 日から施行する。

平成16年度福岡県バドミントン協会事業報告

| 月 | 日 | 事業および行事名 | 会場地 | 担当委員会 | 開催会議名 |
|-------------|---------------|----------------------------|----------------|----------|------------|
| | 通年 | ホームページ管理運営 | | 広報 | |
| 4 | | (財)福岡県体育協会加盟団体理事長会 | 福岡市 | 理事長 | 理事会(4/17) |
| | | スポーツフェスタふくおか(県民体育大会)担当者説明会 | 福岡市 | 競技審判 | |
| 5 | 9(日) | 審判技術講習会・検定会 | 福岡市 | 競技審判 | 委員長会(5/29) |
| | 19(水) | 県選手強化事業説明会 | 福岡市 | 強化事務局 | 総務、指導、競技審判 |
| | | (財)福岡県体育協会評議員会 | 福岡市 | | (5/29) |
| | 28(金) | スポーツフェスタふくおか(県民体育大会)市郡説明会 | 福岡市 | 競技審判 | |
| | 30(日) | 審判講習会・検定会(北九州市) | 北九州市 | 競技審判 | |
| 6 | | 県選手強化推進実行委員会ヒヤリング | 福岡市 | 強化、理事長 | 強化(6/2) |
| | 12(土)・13(日) | 国体予選 | 久留米市 | 強化、競技審判 | 強化(6/22) |
| | 13(日) | 日本スポーツマスターズ予選 | 久留米市 | 競技審判 | |
| | 19(土) | 審判講習会(宗像市・郡協会) | 宗像市 | 競技審判 | |
| | 20(日) | 審判資格審査検定会(2級:北九州市) | 北九州市 | 競技審判 | |
| | 20(日) | (財)日本バドミントン協会評議員会 | 東京 | 理事長・副理事長 | |
| | 22(火) | 審判講習会(中体連) | 大川市 | 競技審判 | |
| | 7 | 4(日) | 全日本ジュニア選手権大会予選 | 大川市 | 指導 |
| 10(土) | | アテネオリンピック壮行会 | 福岡市 | 総務 | 評議員会(7/10) |
| 17(土)~18(日) | | 第49回九州実業団・第3回社会人クラブ交流大会 | 久留米市 | 競技審判 | |
| 20(火) | | 県体協競技団体活動状況調査ヒヤリング | 福岡市 | 副理事長 | |
| 8 | 6(金)~8(日) | 選手強化事業兵庫県遠征合宿(成年女子) | 兵庫県 | 強化 | |
| | 8(日) | 第26回社会人選手権大会 | 福岡市 | 競技審判 | |
| | 16(月)~18(水) | ジュニア選抜合宿(夏季) | 久留米市 | 強化 | |
| | 20(金) | 九州バドミントン連盟理事長会 | 沖縄県 | 理事長 | |
| | 21(土)~22(日) | 国体九州ブロック大会秋季大会選手派遣 | 沖縄県 | 強化 | |
| | 21(土)~22(日) | 国体九州ブロック大会秋季大会審判員派遣 | 沖縄県 | 競技審判 | |
| 9 | 26(日) | 第47回県民体育大会 | 筑豊地区 | 競技審判 | |
| 10 | ~3月(全19回) | ジュニア夢プラン | 北九州市 | 強化 | |
| | 16(土)~17(日) | 選手強化事業秋季合宿(全種別) | 福岡市 | 強化 | |
| | 24(日)~27(水) | 国体秋季大会選手派遣 | 埼玉県 | 強化 | |
| | 30(日) | 第1回混合ダブルス選手権大会 | 久留米市 | 競技審判 | |
| 11 | 23(火)~3月6日(日) | 選手強化事業後期強化練習会 | 北九州市 | 強化 | 理事会(11/6) |
| | (全5回) | | | | 強化 |
| 12 | 25(土)~27(月) | ジュニア選抜合宿(冬季) | 行橋市 | 強化 | 理事会(12/4) |
| | | | | | |
| 1 | 4(火)~7(金) | 九州ジュニア強化合宿 | 福岡市 | 強化 | |
| | 8(土) | 全日本中学生選手権大会選手選考会 | 福岡市 | 指導 | |
| | 15(土) | 九州バドミントン連盟理事会 | 福岡市 | 理事長、副理事長 | |
| 2 | 6(日) | 第56回福岡県総合選手権大会 | 北九州市 | 競技審判 | 総務(2/26) |
| | 26(土) | ジュニア強化練習会 | 北九州市 | 強化 | 委員長(2/27) |
| | 28(月) | 審判講習会(レディース) | 福岡市 | 競技審判 | |
| 3 | 6(日) | 第24回小学生選抜大会 | 北九州市 | 指導 | 競技審判(3/6) |
| | 6(日) | 第24回中学生選抜大会 | 北九州市 | 指導 | 指導(3/6) |
| | 20(日) | (財)日本バドミントン協会評議員会 | 東京 | 理事長、副理事長 | |
| | 26(土)~28(月) | 第5回全日本中学生選手権大会派遣 | 高知県 | 指導 | 理事会・評議員会 |
| | 29(火) | (財)福岡県体育協会評議員会 | 福岡市 | 副理事長 | (3/26) |

平成16年度大会日程

福岡県バドミントン協会

| 全日本大会<国際> | | 九州大会 | | 福岡県大会 | | |
|-----------|--|--|---|--|--|--|
| 月 | 開催日 | 大会名 | 開催日 | 大会名 | 開催日 | 大会名 |
| 4 | 6(火) ～11(日) | ヨネックスオープン ジャパン 2004 (東京都) | | | 1(日) | 第2回実業団バドミントン選手権大会年齢別対抗戦 (アクション福岡) |
| 5 | | | 15(土) ～16(日) 17(月) ～22(土) | 第51回九州総合バドミントン選手権大会 兼平成16年度全日本総合バドミントン 選手権大会九州地区選考会 (熊本市総合体育館または県立総合体育館) 九州学生バドミントンリーグ戦大会 (佐賀県唐津市文化体育館) | 9(日) 2(日) ～5(水) 7(金) 未定 13(木) 22(土) ～23(日) 30(日) | 第67回春季教職員大会 (福岡市東体育館) 第45回学生バドミントン選手権大会 (北九州市立大学体育館) 平成16年度福岡県レディースバドミントン クラス別大会 A・B級 (福岡市民体育館) 同 C 級 (北九州市の場池体育館) 同 D 級 (福岡市民体育館) 平成16年度高校バドミントン大会 兼九州大会予選 (久留米大学商学部体育館) 第5回全国小学生ABC選手権大会県予選 (北九州市立の場池体育館) |
| 6 | | | 7(月) ～13(日) 18(金) ～20(日) | 九州学生バドミントン選手権大会 (熊本県立総合体育館他) 九州高校バドミントン選手権大会 (北九州市総合体育館) | 5(土) ～6(日) 12(土) ～13(日) 13(日) | 平成16年度高校総合体育大会(九州国際大学体育館) 兼全国大会予選 (北九州市総合体育館) 平成16年度国民体育大会予選 (久留米市西部体育館) 日本マスターズ2004県予選会 (久留米市西部体育館) |
| 7 | 2(水) ～6(日) 23(金) ～25(日) | 第54回全日本実業団バドミントン選手権大会 (愛知県名古屋) 第22回全日本レディースバドミントン選手権大会 (栃木県宇都宮市) | 17(土) ～18(日) 17(土) ～18(日) 25(日) | 第50回九州実業団選手権大会 (福岡県久留米大学御井学舎 みいアリーナ) 第4回九州社会人クラブ交流大会 (福岡県久留米大学御井学舎 みいアリーナ) 第21回九州教職員大会 (別府市) | 25(日) 4(日) | 平成16年度実業団バドミントン選手権大会 前期リーグ戦(カサヤドーム) 第23回全日本ジュニア選手権大会予選会 (大川市民体育館) |
| 8 | 1(日) ～6(金) 7(土) ～8(日) 8(日) ～11(水) 20(金) ～22(日) 22(日) ～25(水) | 第55回全国高等学校バドミントン選手権大会 (鳥取県鳥取市) 第28回全日本高等専門学校バドミントン 選手権大会 (富山県富山市) 第43回全日本教職員バドミントン選手権大会 (島根県松江市) 第5回全国小学生ABCバドミントン選手権大会 (岐阜県岐阜市) 第34回全国中学校バドミントン大会 (茨城県土浦市) | 10(土) ～12(月) 21(土)～ 22(日) | 中体連九州大会 (鹿児島県吹上浜公園体育館) 平成16年度国民体育大会 第24回九州ブロック大会 (糸満市西崎体育館) | 7月31(土) ～1(日) 8(日) | 平成16年度中体連県大会 (大川市民体育館) 第27回社会人選手権大会 (福岡市城南体育館) |
| 9 | 17(金) ～19(日) 17(金) ～21(火) 22(水) ～26(日) | 第23回全日本ジュニアバドミントン選手権大会 (群馬県前橋市) 第47回全日本社会人バドミントン選手権大会 (広島県広島市) 日本スポーツマスターズ2004バドミントン競技会 (福島県いわき市) | | | 7(金) 5(日) 26(日) 20(日) | 第26回全九州レディースバドミントン競技大会予選 (福岡市民体育館) 第12回小学生夏季大会兼 第21回全九州小学生大会予選(岡垣サンリーアイ) 第47回県民体育大会 (筑豊地区) 第13回小学生都道府県対抗県予選会 |
| 10 | 2(土) ～5(火) 8(金) ～14(木) 15(金) ～17(日) 24(日) ～27(水) | 全国スポーツクリエイション祭 (福井県) 第55回全日本学生バドミントン選手権大会 (千葉県千葉市) 第3回日本バドミントンジュニアグランプリ“2004” (広島県広島市) 第59回国民体育大会バドミントン競技会 (埼玉県さいたま市) | 17(日) 23(土) ～24(日) | 第26回全九州レディース バドミントン競技大会 (佐賀市総合体育館) 第21回全九州小学生大会 兼全国小学生大会九州ブロック予選会 (鹿児島アリーナ) | 未定(日) 27(水) 未定() | 第12回実業団バドミントン選手権大会 トーナメント戦 () 第15回クラブ対抗レディースバドミントン大会 3・4部 (福岡市民体育館) 第42回学生バドミントン新人戦 (北九州市立大学体育館) |
| 11 | 9(火) ～14(日) 12(金) ～15(月) 20(土) | 平成16年度全日本総合バドミントン選手権大会 (大阪府守口市) 第21回全日本シニアバドミントン選手権大会 (山形県山形市) バドミントン日本リーグ2004(～12/26) (東京都他) | 2(火) ～3(水) 15(月) ～21(日) | 第31回西日本レディースバドミントン大会 (愛知県名古屋市総合体育館) 第43回中国・四国・九州学生バドミントン選手 権大会(北九州市立総合体育館) | 20(土) ～21(日) 20(土) ～21(日) 未定 | 第15回クラブ対抗レディースバドミントン大会 1・2部 (福岡市民体育館) 高校バドミントン競技新人大会兼九州大会予選 (アクション福岡) 第68回秋季教職員大会 (北九州市) |
| 12 | | | 25(土) ～27(月) | 九州高校選抜大会兼第32回全国高等学校 選抜バドミントン大会九州地区予選 (八代市) | 7(火) ～10(金) | 第55回学生バドミントン秋季リーグ戦 (福岡市南体育館) |
| 1 | 4(火) ～8(土) | 第13回全国小学生バドミントン選手権大会 (愛知県名古屋) | 4(火) ～7(金) | ジュニア強化合宿 (アクション福岡) | 8(日) | 第5回全日本中学生バドミントン選手権大会予選会 (福岡市南体育館) |
| 2 | | | 5(土) ～6(日) | 第50回九州社会人選手権大会 (宮崎市宮崎県体育館) | 12(土) 6(日) | 県中学新人大会 (福岡市早良体育館) 第56回福岡県総合バドミントン選手権大会 (北九州市立の場池体育館) |
| 3 | 24(木) ～27(日) 26(土) ～28(月) | 第33回全国高等学校選抜バドミントン大会 (愛媛県松山市) 第5回全日本中学生バドミントン選手権大会 (高知県高知市・南国市) | | | 6(日) 6(日) 13(日) | 第24回県小学生選抜大会 (北九州市立総合体育館) 第24回中学生選抜バドミントン大会 (北九州市立総合体育館) 平成16年度実業団バドミントン選手権大会 後期リーグ戦 (アクション福岡) |

日本協会・九州連盟報告事項

1 (財)日本バドミントン協会

- (1) ナショナルチーム監督に朴柱奉氏が就任した(2年間)
- (2) 全国小学生ABC大会の開催地の固定化を検討中
17年度:北海道、18年度:千葉県までは決定
- (3) 障害者バドミントン連盟が加盟された
- (4) 見てうまくなるバドミントン教本DVDを作成した
基礎編と応用編から競技力向上部分を映像化 4,200円
- (5) 平成18年度全国小学生大会の九州地区に開催依頼あり
冬休み期間中で24面程度が必要

2 九州バドミントン連盟

- (1) 理事会開催(平成17年1月22日)
指導者協議会設立、中学生強化合宿を検討中
実業団大会は廃止、社会人クラブ交流会の参加資格を緩和
社会人大会の年代区分について、50歳以上は5歳刻みとし70歳以上まで設ける(4組(4人)以上の参加で成立)
熊本県立八代東高等学校を表彰(九州高校、九州高校選抜10連覇)
第4回小学生強化練習会を11月19日~20日に開催
九州四国ブロック指導者講習会は四国開催の予定
役員は、現行のまま。なお、(財)日本バドミントン協会地区推薦理事に川島一郎氏、地区・連盟代表者協議会の地区代表者に横溝安伸氏が就任。
日本リーグの開催を沖縄県(12月17日)、鹿児島県(12月18日)で調整中
全国私学大会を8月23日~26日に熊本県で開催

3 その他

- (1) (財)福岡県体育協会表彰
辰市 祐昭氏
小川 未子氏

平成16年度 表彰

- 1 第5回全国小学生ABCバドミントン大会
平成16年8月20日～22日 岐阜メモリアルセンター
男子C優勝 古賀 穂

- 2 第13回全国小学生バドミントン選手権大会
平成17年1月4日～8日 愛知県名古屋市
男子団体優勝 福岡県
監督 和田 功
選手 大塚 悟司、東久保 貴、延吉 弘孝、古賀 輝、
吉岡 知浩

- 3 第28回全日本高等専門学校バドミントン選手権大会
平成16年8月7日～8日 富山市総合体育館
男子団体優勝 北九州工業高等専門学校
監督 白神 宏
選手 内田 裕和、外谷 文人、玉井 淳基、中嶋 祐紀
濱田 大樹、埴畑 陽平、阿部 陽輔、木村 昂史
男子ダブルス優勝
埴畑 陽平、阿部 陽輔

- 4 第21回全日本シニアバドミントン選手権大会
平成16年11月12日～15日 山形市総合スポーツセンター他
70歳以上男子ダブルス優勝
宮部 五郎
70歳以上女子ダブルス優勝
吉田 信子、中原 ツイ子

- 5 第2回世界シニアバドミントン大会
平成16年11月29日～12月5日 マレーシア クアラルンプール
55歳以上女子ダブルス優勝
桶本 百合子
55歳以上ミックスダブルス優勝
桶本 百合子

競技審判委員会からのお知らせ

2004年～2005年版の日本バドミントン協会規則書が発行されました。おもな改訂点は、次のように表紙イメージを一新し、また表表紙、裏表紙の裏ページに（審判員手帳、イエロー、レッドカード、トス用コイン）入れるポケットが装着されました。

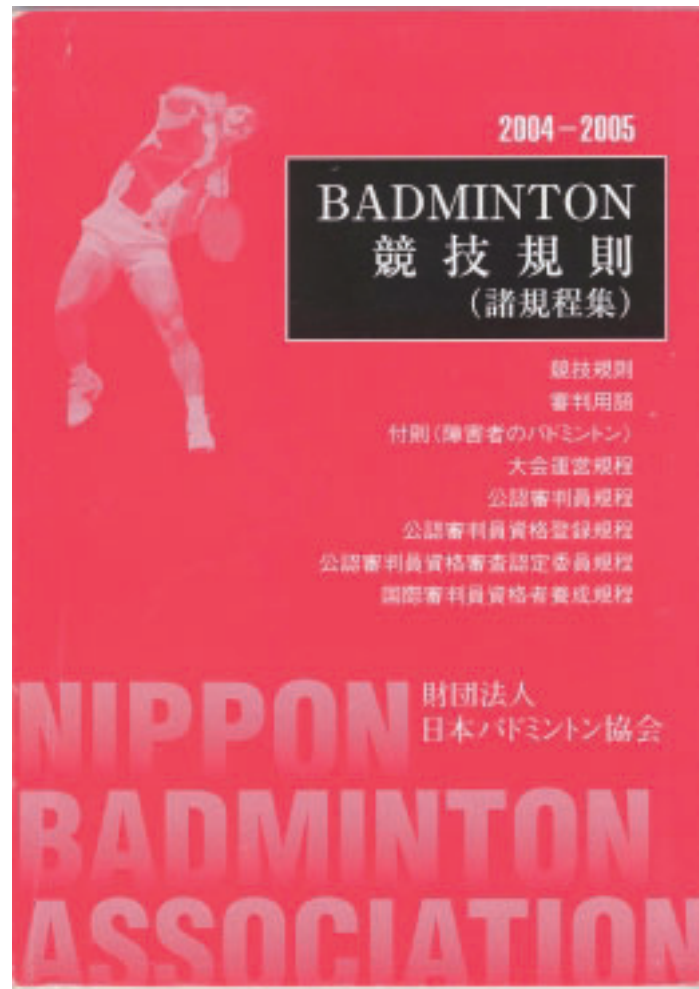

[基本編集方針] 2003年までの規則書の誤植改正，表現標記改訂及び，2004年版IBF競技規則書改訂に伴う改訂。

特に，線審のアウトのジェスチャーの手の平の向きが，水平から垂直に2002年度以前の状態に戻った

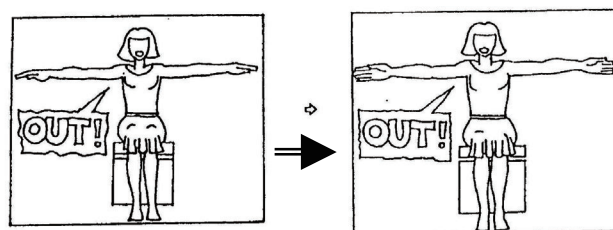

競技規則書の購入は県協会事務局まで（月～木曜日の11時～14時）

電話・ファックス 092-737-4100

指導委員会 大会報告

1. JOCジュニアオリンピック 福岡県予選及び本大会結果

※岡垣町サンリーアイ

- ①ジュニア男子の部 単16名・複13組参加
- | | | | |
|---|------------|------|--------------|
| 複 | 永田 敬道・米倉 稔 | 自由が丘 | 全国大会 |
| 単 | 福森 裕 | 福大大濠 | 2回戦敗退 |
| | | | 3回戦敗退(ベスト32) |
- ②ジュニア女子の部 単12名・複15組参加
- | | | | |
|---|-------------|------|--------------|
| 複 | 横田 麻衣・久野 納菜 | 九国大附 | 3回戦敗退(ベスト16) |
| 単 | 谷口 智美 | 自由が丘 | 2回戦敗退 |
- ③ジュニア新人男子の部 単24名参加
- | | | |
|-------|--------|-------|
| 宮原 一馬 | (遠賀中) | 1回戦敗退 |
| 松原 恭平 | (中間南中) | 1回戦敗退 |
- ④ジュニア新人女子の部 単24名参加
- | | | |
|-------|------|-------|
| 松井 翔子 | 枝光台中 | 1回戦敗退 |
| 森山 葉月 | 岡垣東中 | 1回戦敗退 |

2. ジュニアグランプリ福岡県選手団及び全国大会結果

選手名 ※選手選考は小学生連盟、高体連に依頼。中学校は中体連の個人戦の優勝者に依頼
男子

| | 氏名 | 学校名 | 学年 |
|-----|-------|------------|----|
| 小学生 | 延吉 弘孝 | 木八(えぶり)小学校 | 6年 |
| 中学生 | 和田 力也 | 板櫃中学校 | 3年 |
| 中学生 | 藤原 達矢 | 中間中学校 | 3年 |
| 中学生 | 宮本 大地 | 中間中学校 | 3年 |
| 高校生 | 中園 隆一 | 福大附属大濠 | 3年 |
| 高校生 | 福森 裕 | 福大附属大濠 | 3年 |
| 高校生 | 中嶋 諒太 | 福大附属大濠 | 2年 |
| 監督 | 北島 義浩 | 福大附属大濠 | |

予選リーグ勝ち上がり
 決勝トーナメント1回戦敗退

女子

| | 氏名 | 学校名 | 学年 |
|-----|--------|--------|----|
| 小学生 | 広瀬 敦美 | 与原小学校 | 6年 |
| 中学生 | 伊藤 麻亜美 | 槻田中学校 | 3年 |
| 中学生 | 松井 翔子 | 枝光台中学校 | 2年 |
| 中学生 | 兼光 沙紀 | 枝光台中学校 | 2年 |
| 高校生 | 谷口 智美 | 自由が丘 | 2年 |
| 高校生 | 久野 納菜 | 九国大附属 | 3年 |
| 高校生 | 下崎 彩 | 九国大附属 | 2年 |
| 監督 | 成富 勝彦 | 自由が丘 | |

予選リーグ敗退

3, 全日本中学生バドミントン選手権大会福岡県選手団 選手名簿

※ 福岡市南体育館(男女合計延べ108名参加 各地区3名3組の参加枠)

| | 氏名 | 学校名 | 学年 |
|-----|--------|--------|----|
| 男子 | 下村 和馬 | 高須中学校 | 2年 |
| 男子 | 吉岡 直敏 | 高須中学校 | 2年 |
| 男子 | 原田 和憲 | 高須中学校 | 2年 |
| 男子 | 宮原 一馬 | 遠賀中学校 | 2年 |
| 女子 | 兼光 沙紀 | 枝光台中学校 | 2年 |
| 女子 | 松井 翔子 | 枝光台中学校 | 2年 |
| 女子 | 森山 葉月 | 岡垣東中学校 | 2年 |
| 女子 | 松原 美沙子 | 筑山中学校 | 2年 |
| | 氏名 | 所属 | |
| 監督 | 池田 明男 | 岡垣ジュニア | |
| コーチ | | | |

予選リーグ敗退

4, 中学校体育連盟主催大会の結果

| | | 九州大会結果 | 全国大会結果 |
|---------|----------------|--------|--------|
| 男子団体戦 | 中間中学校 | 3位 | なし |
| 女子団体戦 | 岡垣東中学校 | 3位 | なし |
| 男子シングルス | 北野 圭(香月中学校) | ベスト8 | なし |
| 女子シングルス | 栗原 文音(中央中学校) | 優勝 | ベスト8 |
| 男子ダブルス | 藤原・宮本(中間中学校) | 2位 | ベスト8 |
| | 石田・荒牧(岡垣中学校) | 3位 | なし |
| | 木戸・坂口(那珂川南中学校) | ベスト8 | なし |
| 女子ダブルス | ベスト8以上はなし | | なし |

5, 福岡県中学生選抜バドミントン大会(3月6日(日))

※ 小学生選抜大会と同時開催

※北九州市総合体育館

男女合計延べ108名参加(各地区3名3組の参加枠)

強化委員会報告

| 事業名 | 事業内容 | 選抜方法等 | | 日程 |
|------------|--------------|-----------------|-----|-----------------------|
| | | 対象者 | 参加数 | 場所 |
| 選手強化事業 | 兵庫県遠征合宿 | 強化指定指導者強化指定選手 | | 8/6～8/9 |
| | | 成年女子 | 5 | 兵庫県立文化体育館 |
| | 秋季強化合宿 | 強化指定指導者強化指定選手 | | 10/16～10/17 |
| | | 全種別 | 30 | グローバルアリーナ(宗像市) |
| | 後期強化練習会 | 強化指定指導者強化指定選手 | | 11/23～3/6・(5回) |
| | | 全種別 | 40 | 自由ヶ丘高校 及び九州国際大学体育館 |
| ジュニア強化事業 | ジュニア選抜合宿(夏季) | 小学生 21名 中学生 37名 | | 8/16～8/18 |
| | | 小中学生 | 58 | 久留米市総合スポーツセンター |
| | ジュニア選抜合宿(冬季) | 小学生 21名 中学生 38名 | | 12/25～12/27 |
| | | 小中学生 | 59 | 行橋市民体育館 |
| | ジュニア強化練習会 | 小学生 21名 中学生 38名 | | 2/26 |
| | | 小中学生 | 59 | 小倉南体育館 |
| ジュニア夢プラン事業 | ジュニア夢プラン練習会 | 小学生 19名 中学生 54名 | | 10～3月・(計19回) |
| | | 北九州近隣の小中学生 | 73 | 九国大付高校 及び自由ヶ丘高校体育館 |
| 合 計 | | | 324 | |

平成16年度 国体選手

| 国体種目 | 国体区分 | 氏名 | 勤務先・学校名 |
|------|------|--------|--------------|
| 成年男子 | 監督 | 有田 仁志 | 北九州市役所 |
| | コーチ | 荒木 秀文 | 久留米高等学校 |
| | 選手 | 中西 雄希 | 中央大学 |
| | 選手 | 長井 幹男 | 福岡大学 |
| | 選手 | 斉藤 篤史 | 福岡大学 |
| 成年女子 | 監督 | 八色 敬三 | 九州国際大学 |
| | コーチ | 桶本 百合子 | 日本生命保険 |
| | 選手 | 山田 紘実 | 九州国際大学 |
| | 選手 | 坂本 明子 | 九州国際大学 |
| 少年男子 | 選手 | 小野 智子 | 福岡医科歯科技術専門学校 |
| | 監督 | 北島 義浩 | 福岡大学附属大濠高等学校 |
| | コーチ | 伊藤 誠 | 九州国際大学付属高等学校 |
| | 選手 | 中嶋 諒太 | 福岡大学附属大濠高等学校 |
| | 選手 | 中園 隆一 | 福岡大学附属大濠高等学校 |
| 少年女子 | 選手 | 福森 裕 | 福岡大学附属大濠高等学校 |
| | 監督 | 明神 憲一 | 九州国際大学付属高等学校 |
| | コーチ | 成富 勝彦 | 自由ヶ丘高等学校 |
| | 選手 | 関谷 真由 | 九州国際大学付属高等学校 |
| | 選手 | 下崎 彩 | 九州国際大学付属高等学校 |
| | 選手 | 谷口 智美 | 自由ヶ丘高等学校 |

平成16年度 強化指定選手

| 種目 | 区分 | 氏名 | 勤務先・学校 |
|------|--------|----------|--------------|
| 成年男子 | 監督 | 有田 仁志 | 北九州市役所 |
| | コーチ | 荒木 秀文 | 久留米高等学校 |
| | 選手 | 長井 幹男 | 福岡大学 |
| | 選手 | 斉藤 篤史 | 福岡大学 |
| | 選手 | 中村 正博 | 福岡大学 |
| | 選手 | 有田 雄紀 | 九州国際大学 |
| | 選手 | 諸熊 力 | 九州国際大学 |
| | 選手 | 酒見 昌平 | 九州国際大学 |
| 成年女子 | 監督 | 八色 敬三 | 九州国際大学 |
| | コーチ | 桶本 百合子 | 日本生命保険 |
| | 選手 | 山田 紘実 | 九州国際大学 |
| | 選手 | 坂本 明子 | 九州国際大学 |
| | 選手 | 小野 智子 | 福岡医科歯科技術専門学校 |
| | 選手 | 田邊 文 | 吉松歯科 |
| | 選手 | 高原 里衣 | 西日本銀行 |
| 少年男子 | 選手 | 田ノ上 永利子 | 北九州プリンスホテル |
| | 監督 | 北島 義浩 | 福岡大学附属大濠高等学校 |
| | コーチ | 成富 勝彦 | 自由ヶ丘高等学校 |
| | コーチ | 伊藤 誠 | 九州国際大学付属高等学校 |
| | 選手 | 中嶋 諒太 | 福岡大学附属大濠高等学校 |
| | 選手 | 中園 隆一 | 福岡大学附属大濠高等学校 |
| | 選手 | 福森 裕 | 福岡大学附属大濠高等学校 |
| | 選手 | 久場 秀行 | 福岡大学附属大濠高等学校 |
| | 選手 | 穴見 宗一郎 | 福岡大学附属大濠高等学校 |
| | 選手 | 牛島 啓慈 | 福岡大学附属大濠高等学校 |
| | 選手 | 松井 翼 | 九州国際大学付属高等学校 |
| | 選手 | 具志堅 興平 | 自由ヶ丘高等学校 |
| | 選手 | 前田 浩輔 | 春日高等学校 |
| 少年女子 | 監督 | 明神 憲一 | 九州国際大学付属高等学校 |
| | コーチ | 浜司 晃 | 精華女子高等学校 |
| | コーチ | 木村 佳苗 | 東海大学付属第五高等学校 |
| | 選手 | 関谷 真由 | 九州国際大学付属高等学校 |
| | 選手 | 久野 納菜 | 九州国際大学付属高等学校 |
| | 選手 | 横田 麻衣 | 九州国際大学付属高等学校 |
| | 選手 | 下崎 彩 | 九州国際大学付属高等学校 |
| | 選手 | 山本 恵 | 九州国際大学付属高等学校 |
| | 選手 | 伊藤 奈摘 | 精華女子高等学校 |
| | 選手 | 竹口 ひかり | 精華女子高等学校 |
| | 選手 | 谷口 智美 | 自由ヶ丘高等学校 |
| 選手 | 板井 菜々子 | 自由ヶ丘高等学校 | |

第27回福岡県社会人バドミントン選手権大会

男子一般 ダブルス

MD-1

| | 中森 末次 | 山本 永井 | 徳永 関 | 勝敗 | 順位 |
|----------|----------------|------------|-----------|-----|----|
| 中森 末次 | セピア セピア | 1 21-14 | 3 21-5 | 2-0 | 1 |
| 山本 永井 | トヨタ九州 トヨタ九州 | 14-21 | 2 21-5 | 1-1 | 2 |
| 徳永 関 | 高宮クラブ 高宮クラブ | 5-21 | 5-21 | 0-2 | 3 |

MD-2

| | 北島 峰 | 内田 菖蒲 | 渡辺 岩口 | 勝敗 | 順位 |
|----------|----------------------|------------|------------|-----|----|
| 北島 峰 | ゴーセン バドグラフィティ | 1 21-17 | 3 21-4 | 2-0 | 1 |
| 内田 菖蒲 | トヨタ九州 トヨタ九州 | 17-21 | 2 21-12 | 1-1 | 2 |
| 渡辺 岩口 | アリオンスポーツ アリオンスポーツ | 4-21 | 12-21 | 0-2 | 3 |

MD-3

| | 平島 小出 | 安部(耕) 安部(晋) | 樺島 九郎丸 | 勝敗 | 順位 |
|----------------|-----------------|----------------|------------|-----|----|
| 平島 小出 | トヨタ九州 トヨタ九州 | 1 13-21 | 3 23-20 | 1-1 | 2 |
| 安部(耕) 安部(晋) | 春日市役所 福岡町役場 | 21-13 | 2 21-16 | 2-0 | 1 |
| 樺島 九郎丸 | 和白東クラブ 奈多クラブ | 20-23 | 16-21 | 0-2 | 3 |

男子一般 ダブルス

決勝トーナメント

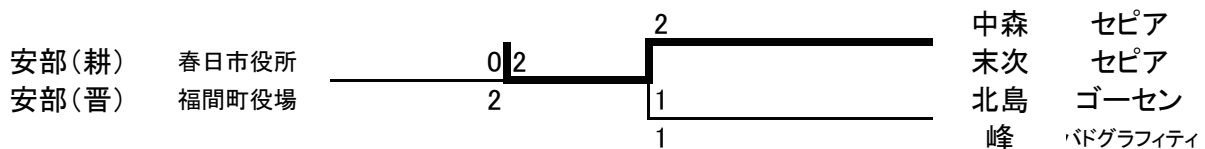

男子30歳以上 ダブルス

30MD

| | 小宮 田尾 | 北田 清水 | 田上 坂巻 | 杉山 神田 | 篠原 森山 | 勝敗 | 順位 |
|----------------------------------|----------|------------|------------|------------|-------------|-----|----|
| 小宮 田尾 地工建設 ウインズスタッフ | | 1 11-21 | 6 15-21 | 9 18-21 | 3 13-21 | 0-4 | 5 |
| 北田 清水 スピッツ スピッツ | 21-11 | | 4 9-21 | 7 17-21 | 10 21-16 | 2-2 | 3 |
| 田上 坂巻 スーパーショット バドグラフィティ | 21-15 | 21-9 | | 2 21-18 | 8 21-11 | 4-0 | 1 |
| 杉山 神田 A・A A・A | 21-18 | 21-17 | 18-21 | | 5 21-9 | 3-1 | 2 |
| 篠原 森山 稲築クラブ シャトルキング | 21-13 | 16-21 | 11-21 | 9-21 | | 1-3 | 4 |

男子40歳以上 ダブルス

40MD

| | | | | |
|----------|------------------|--------------------------|----------|------------------|
| 長野 福迫 | 四王寺クラブ ハンガアウト | <u>1</u> <u>2</u> 1 | 高尾 倉田 | しゃとる スーパーショット |
|----------|------------------|--------------------------|----------|------------------|

男子50歳以上 ダブルス

50MD

50MD-1

| | 浜司 山本 | 高橋 矢野 | 佐竹 日高 | 勝敗 | 順位 |
|--------------------------------|----------|------------|------------|-----|----|
| 浜司 山本 直方バド協会 若松ヤングプラザ | | 1 21-12 | 3 21-10 | 2-0 | 1 |
| 高橋 矢野 シャトルキング シャトルキング | 12-21 | | 2 5-21 | 0-2 | 3 |
| 佐竹 日高 城南Hi 九州大学 | 10-21 | 21-5 | | 1-1 | 2 |

50MD-2

| | 土井 坂田 | 岩崎 佐藤 | 青木 木下 | 勝敗 | 順位 |
|--------------------------------|----------|------------|------------|-----|----|
| 土井 坂田 颯田クラブ アリオシスポーツ | | 1 12-21 | 3 21-11 | 1-1 | 2 |
| 岩崎 佐藤 モンキーポッド モンキーポッド | 21-12 | | 2 21-13 | 2-0 | 1 |
| 青木 木下 百道クラブ 百道クラブ | 11-21 | 13-21 | | 0-2 | 3 |

男子50歳以上 ダブルス

決勝トーナメント

| | | | | |
|----------|--------------------|--------------------------|----------|--------------------|
| 浜司 山本 | 直方バド協会 若松ヤングプラザ | <u>2</u> <u>0</u> 1 | 岩崎 佐藤 | モンキーポッド モンキーポッド |
|----------|--------------------|--------------------------|----------|--------------------|

男子60歳以上 ダブルス

60MD

| | 下村 河野 | 松原 西岡 | 広瀬 井上 | 宮部 後藤 | 大江 真崎 | 勝敗 | 順位 |
|-----------------------------|----------|------------|------------|------------|------------|-----|----|
| 下村 河野 堤クラブ 西南シャトル会 | | 1 11-21 | 6 21-8 | 9 21-14 | 3 21-16 | 3-1 | 2 |
| 松原 西岡 女子大教職員 香住ヶ丘 | 21-11 | | 4 21-15 | 7 21-2 | 10 21-2 | 4-0 | 1 |
| 広瀬 井上 宗像市協会 遠賀郡協会 | 8-21 | 15-21 | | 2 21-19 | 8 21-8 | 2-2 | 3 |
| 宮部 後藤 宗像市協会 香住ヶ丘 | 14-21 | 2-21 | 19-21 | | 5 21-13 | 1-3 | 4 |
| 大江 真崎 堤クラブ 西南シャトル会 | 16-21 | 2-21 | 8-21 | 13-21 | | 0-4 | 5 |

女子一般 ダブルス

WD

| | | | | |
|----|-------|-----|----|-----|
| 松尾 | 御井クラブ | 2 0 | 神田 | A・A |
| 田邊 | 吉松歯科 | 1 | 原田 | A・A |

女子30歳以上ダブルス

30WD

| | 今福 日隠 | 杉山 小林 | 森山 西本 | 勝敗 | 順位 |
|----------------------------------|----------|-----------|------------|-----|----|
| 今福 日隠 若松ヤングブラザ 若松ヤングブラザ | | 1 6-21 | 3 18-21 | 0-2 | 3 |
| 杉山 小林 A・A A・A | 21-6 | | 2 21-11 | 2-0 | 1 |
| 森山 西本 シャトルキング 飯塚クラブ | 21-18 | 11-21 | | 1-1 | 2 |

女子40歳以上 ダブルス

40WD

| | 野添 九郎丸 | 谷脇 梅田 | 川谷 木場 | 赤穂 沓形 | 阿部 吉田 | 勝敗 | 順位 |
|-----------------------------|-----------|------------|------------|-----------|------------|-----|----|
| 野添 九郎丸 須恵クラブ あおぞら | | 1 18-21 | 6 21-7 | 9 21-7 | 3 21-9 | 3-1 | 2 |
| 谷脇 梅田 A・A 千早クラブ | 21-18 | | 4 21-11 | 7 21-8 | 10 21-7 | 4-0 | 1 |
| 川谷 木場 クリアレディス どんぶり | 7-21 | 11-21 | | 2 21-4 | 8 21-12 | 2-2 | 3 |
| 赤穂 沓形 吉井体協 吉井体協 | 7-21 | 8-21 | 4-21 | | 5 13-21 | 0-4 | 5 |
| 阿部 吉田 藤崎クラブ 藤崎クラブ | 9-21 | 7-21 | 12-21 | 21-13 | | 1-3 | 4 |

女子50歳以上 ダブルス 50WD

倉内 百道クラブ 0|2 安部 福間クラブ
 安田 百道クラブ 1 江口 遠賀郡協会

女子60歳以上ダブルス 60WD

| | 山田 小川 | 有菌 原田 | 河内山 植木 | 勝敗 | 順位 |
|-----------|-----------------|------------|------------|-----|----|
| 山田 小川 | 宗像クラブ 春日リリース | 1 12-21 | 3 4-21 | 0-2 | 3 |
| 有菌 原田 | 当仁クラブ まどか南 | 21-12 | 2 21-17 | 2-0 | 1 |
| 河内山 植木 | 藤崎クラブ 愛宕浜クラブ | 21-4 | 17-21 | 1-1 | 2 |

混合ダブルス MIXD

田中 アリヨシスポ 1|2 小松 御陵会
 池口 サックス 1 中原 御陵会

第 1 回福岡県混合ダブルス年代別バドミントン大会成績

日 時 平成 1 6 年 1 0 月 3 1 日

場 所 久留米総合スポーツセンター県立体育館

参加者数 6 9 組 1 3 8 名

| 種 目 | 優 勝 | 準優勝 |
|-----------------------|--|--|
| フリーの部 (3 3 組) | 崔 相 範 (エスエス S P) 田村 富士美 (セピア) | 北島 顕彰 (吉松歯科) 金子 正子 (藤クラブ) |
| 6 0 歳代の部 (9 組) | 浦 哲 雄 (クラブ・クローバー) 広本 美 秀 (城の原クラブ) | 長野 義詔 (四王寺クラブ) 末永 旭 |
| 8 0 歳代の部 (1 5 組) | 小出 寿 朗 (トヨタ) 仁田原 智都代 (福岡市) | 柳井 洋 (ホワイトシャトル) 森田 美和子 (フェアウェイ) |
| 1 0 0 歳代の部 (8 組) | 日高 澄具 (九大クラブ) 梅田 真澄 (千早クラブ) | 佐竹 養一 (城南 H i クラブ) 染木 美幸 (堤クラブ) |
| 1 2 0 歳代の部 (4 組) | 木下 一郎 (百道クラブ) 中嶋 美世子 | 津村 潔 (西国分クラブ) 安納 幸子 (若葉クラブ) |

抽選会が行われ鯛や鰯（ブリ）などの賞品があり、当選者は大変喜んであった。
優勝、準優勝の副賞はみかんであった。混合ダブルス大会の特色となりそうである。

第56回 福岡県総合バドミントン選手権大会成績表

日時：平成17年2月6日（日曜日）

場所：北九州市立の場池体育館

参加者：160人

| 種目 | 順位 | 選手名 |
|---------|-----|--------------------------------------|
| 男子ダブルス | 優勝 | 新宅 地塩（福岡大学） 斉藤 篤史（福岡大学） |
| | 準優勝 | イマム・トハリ（九州国際大学職員） 明神 憲一（九州国際大学教員） |
| 女子ダブルス | 優勝 | 山田 紘実（九州国際大学） 坂本 明子（九州国際大学） |
| | 準優勝 | 仲間 愛（九州国際大学） 山口 真美（九州国際大学） |
| 混合 | 優勝 | イマム・トハリ（九州国際大学職員） 田ノ上 永利子（プリンス） |
| | 準優勝 | 岩下 裕一（西日本シティ銀行） 高原 里衣（西日本シティ銀行） |
| 男子シングルス | 優勝 | 有田 雄紀（九州国際大学） |
| | 準優勝 | 川上 大輔（東亜大学） |
| 女子シングルス | 優勝 | 山田 紘実（九州国際大学） |
| | 準優勝 | 谷口 智美（自由ヶ丘高） |

掲載依頼者連絡先：北九州市バドミントン協会事務局長

服部秀喜

第56回 福岡県総合バドミントン選手権大会要項

1. 主催 福岡県バドミントン協会
2. 後援 福岡県教育委員会・北九州市教育委員会・（財）北九州市体育協会
3. 主管 北九州市バドミントン協会
4. 期日 平成17年2月6日（日） 9時30分～ （開館：9時）
5. 会場 北九州市立の場池体育館
6. 種目 (1) 男子 単・複
(2) 女子 単・複
(3) 混合
7. 参加資格 (1) 平成16年度日本バドミントン協会会員登録を完了している者

男子複 (MD)

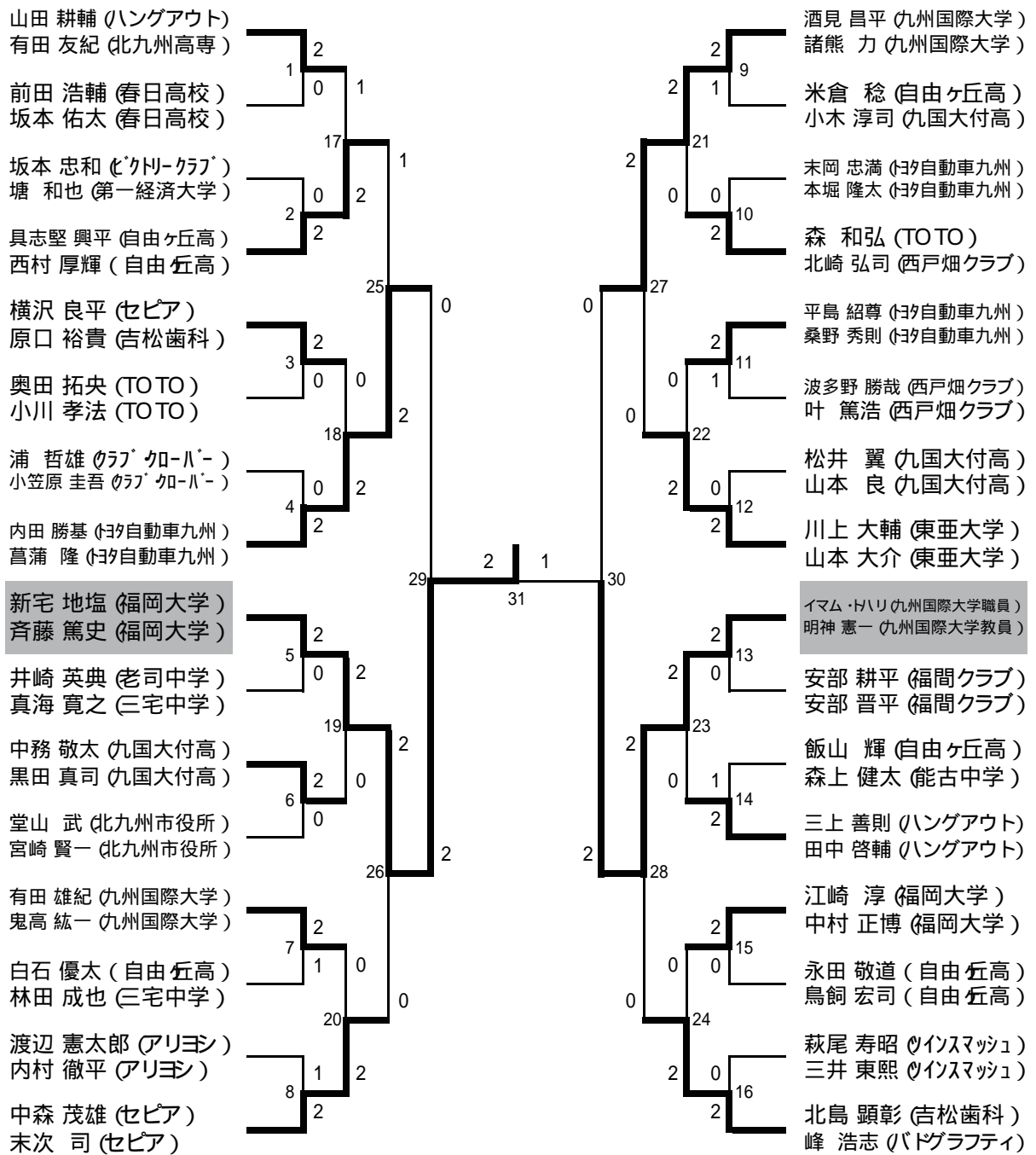

男子単 (MS)

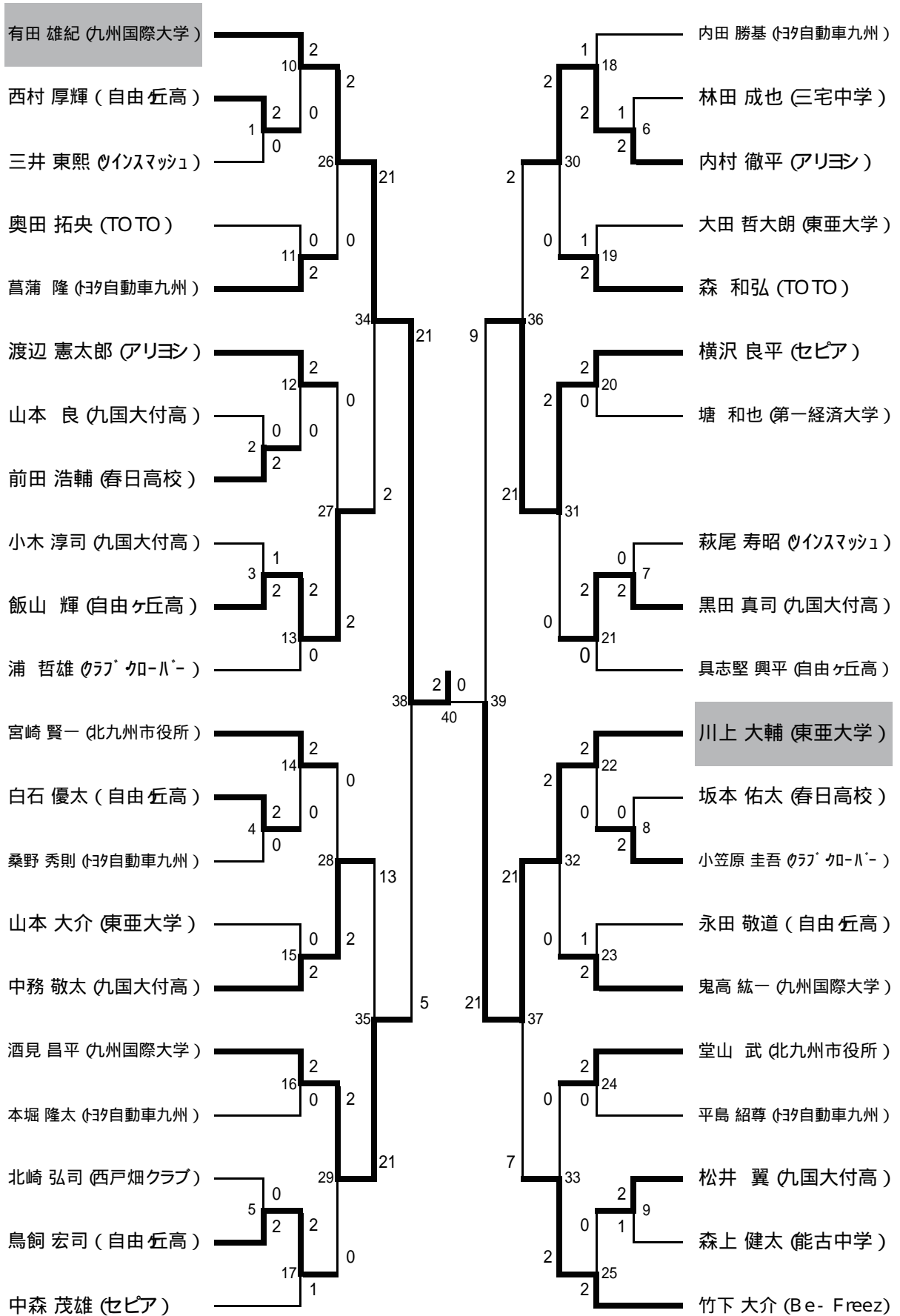

女子複 (LD)

山田 紘実 (九州国際大学)
坂本 明子 (九州国際大学)

沖田 菜 (自由ヶ丘高)
濱崎 佳織 (自由ヶ丘高)

横田 麻衣 (九国大付高)
三村 瞳 (九国大付高)

添野 弘恵 (博多女子校)
石橋 喜美恵 (博多女子校)

下崎 彩 (九国大付高)
仲間 光 (九国大付高)

井上 莉沙 (東海大五)
北原 春香 (東海大五)

葉石 有加 (北九州シニア)
佐藤 美彩 (北九州シニア)

高原 里衣 (西日本シティ銀行)
田邊 文 (吉松歯科)

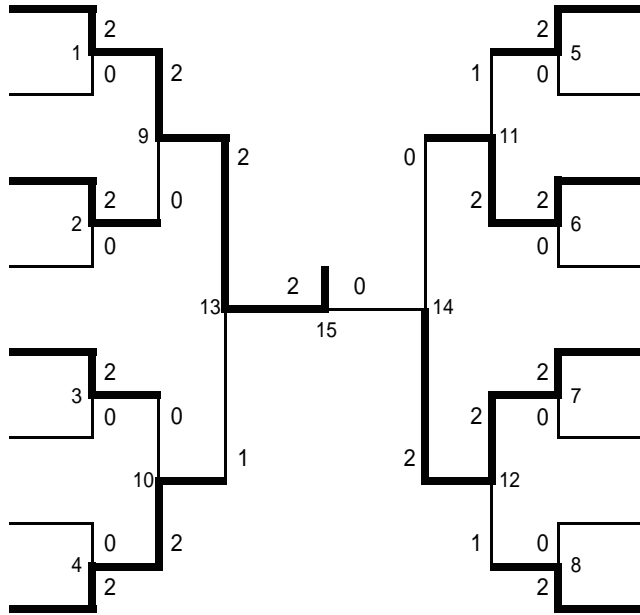

田ノ上 永利子 (プリンス)
久野 納菜 (九国大付高)

白石 麻衣佳 (自由ヶ丘高)
高見 和枝 (自由ヶ丘高)

関谷 真由 (九国大付高)
岡崎 紗代 (九国大付高)

福島 瑞穂 (東海大五)
籾生 夕姫 (東海大五)

仲間 愛 (九州国際大学)
山口 真美 (九州国際大学)

奥村 里美 (九国大付高)
鶴園 彩 (高須中学)

永友 沙季 (博多女子校)
大谷 千尋 (博多女子校)

谷口 智美 (自由ヶ丘高)
板井 菜々子 (自由ヶ丘高)

女子単 (S)

山田 紘実 (九州国際大学)

石橋 喜美恵 (博多女子校)

仲間 光 (九国大付高)

板井 菜々子 (自由ヶ丘高)

井上 莉沙 (東海大五)

岡崎 紗代 (九国大付高)

濱崎 佳織 (自由ヶ丘高)

久野 納菜 (九国大付高)

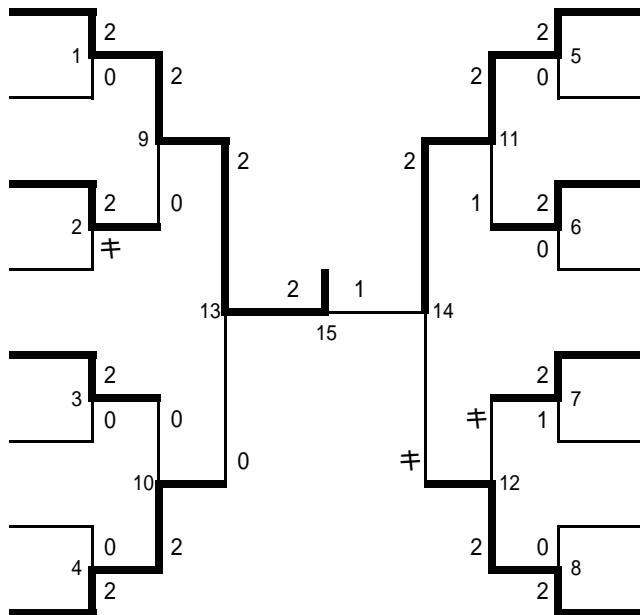

谷口 智美 (自由ヶ丘高)

添野 弘恵 (博多女子校)

下崎 彩 (九国大付高)

坂本 明子 (九州国際大学)

田邊 文 (吉松歯科)

奥村 里美 (九国大付高)

白石 麻衣佳 (自由ヶ丘高)

関谷 真由 (九国大付高)

混合 (ML)

岩下 裕一 (西日本シティ銀行)
高原 里衣 (西日本シティ銀行)

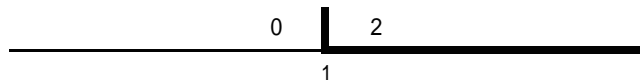

イマム・ハリ (九州国際大学職員)
田ノ上 永利子 (プリンス)

第56回福岡県総合バドミントン選手権大会結果

期日 :平成 17年 2月 6日 (日) 会場 北九州市立の場池体育館

| NO | 種目 | 試合番号 | 選手名 | | 試合結果 | | | | 選手名 | | |
|----|-----|-------|-------------------|------------------|------|---------|---------|---------|------------------|-------------------|------------------|
| | | | | | 勝数 | 第1ラウンド | 第2ラウンド | 第3ラウンド | | | 勝数 |
| 1 | 男子複 | MD-1 | 山田 耕輔 (ハヅアウト) | 有田 友紀 (北九州高専) | 2 | 15 - 9 | 15 - 7 | 0 | 前田 浩輔 (春日高校) | 坂本 佑太 (春日高校) | |
| 2 | 男子複 | MD-2 | 坂本 忠和 (ケトルケツ) | 塘 和也 (第一経済大学) | 0 | 3 - 15 | 5 - 15 | 2 | 具志堅 興平 (自由ヶ丘高) | 西村 厚輝 (自由ヶ丘高) | |
| 3 | 男子複 | MD-3 | 横沢 良平 (セビア) | 原口 裕貴 (吉松歯科) | 2 | 17 - 15 | 15 - 1 | 0 | 奥田 拓央 (TO TO) | 小川 孝法 (TO TO) | |
| 4 | 男子複 | MD-4 | 浦 哲雄 (ツバキクラブ) | 小笠原 圭吾 (ツバキクラブ) | 0 | 8 - 15 | 4 - 15 | 2 | 内田 勝基 (ツバキ自動車九州) | 菫蒲 隆 (ツバキ自動車九州) | |
| 5 | 男子複 | MD-5 | 新宅 地塩 (福岡大学) | 斉藤 篤史 (福岡大学) | 2 | 15 - 0 | 15 - 4 | 0 | 井崎 英典 (老司中学) | 真海 寛之 (三宅中学) | |
| 6 | 男子複 | MD-6 | 中務 敬太 (九国大付高) | 黒田 真司 (九国大付高) | 2 | 15 - 10 | 15 - 12 | 0 | 堂山 武 (北九州市役所) | 宮崎 賢一 (北九州市役所) | |
| 7 | 男子複 | MD-7 | 有田 雄紀 (九州国際大学) | 鬼高 紘一 (九州国際大学) | 2 | 13 - 15 | 15 - 7 | 15 - 4 | 1 | 白石 優太 (自由ヶ丘高) | 林田 成也 (三宅中学) |
| 8 | 男子複 | MD-8 | 渡辺 憲太郎 (アリオ) | 内村 徹平 (アリオ) | 1 | 15 - 10 | 5 - 15 | 2 - 15 | 2 | 中森 茂雄 (セビア) | 末次 司 (セビア) |
| 9 | 男子複 | MD-9 | 酒見 昌平 (九州国際大学) | 諸熊 力 (九州国際大学) | 2 | 12 - 15 | 15 - 0 | 15 - 8 | 1 | 米倉 稔 (自由ヶ丘高) | 小本 淳司 (九国大付高) |
| 10 | 男子複 | MD-10 | 末岡 忠満 (ツバキ自動車九州) | 本堀 隆太 (ツバキ自動車九州) | 0 | 13 - 15 | 6 - 15 | | 2 | 森 和弘 (TO TO) | 北崎 弘司 (西戸畑クラブ) |
| 11 | 男子複 | MD-11 | 平島 紹尊 (ツバキ自動車九州) | 桑野 秀則 (ツバキ自動車九州) | 2 | 15 - 5 | 16 - 17 | 15 - 9 | 1 | 波多野 勝哉 (西戸畑クラブ) | 叶 篤浩 (西戸畑クラブ) |
| 12 | 男子複 | MD-12 | 松井 翼 (九国大付高) | 山本 良 (九国大付高) | 0 | 7 - 15 | 7 - 15 | | 2 | 川上 大輔 (東亜大学) | 山本 大介 (東亜大学) |
| 13 | 男子複 | MD-13 | イマム・ハリ (九州国際大学職員) | 明神 憲一 (九州国際大学教員) | 2 | 15 - 3 | 15 - 10 | | 0 | 安部 耕平 (福岡クラブ) | 安部 晋平 (福岡クラブ) |
| 14 | 男子複 | MD-14 | 飯山 輝 (自由ヶ丘高) | 森上 健太 (能古中学) | 1 | 15 - 13 | 13 - 15 | 16 - 17 | 2 | 三上 善則 (ハヅアウト) | 田中 啓輔 (ハヅアウト) |
| 15 | 男子複 | MD-15 | 江崎 淳 (福岡大学) | 中村 正博 (福岡大学) | 2 | 15 - 8 | 15 - 5 | | 0 | 永田 敬道 (自由ヶ丘高) | 鳥飼 宏司 (自由ヶ丘高) |
| 16 | 男子複 | MD-16 | 萩尾 寿昭 (インスマッシュ) | 三井 東照 (インスマッシュ) | 0 | 8 - 15 | 10 - 15 | | 2 | 北島 顕彰 (吉松歯科) | 峰 浩志 (バドグラフティ) |
| 17 | 男子複 | MD-17 | 山田 耕輔 (ハヅアウト) | 有田 友紀 (北九州高専) | 1 | 10 - 15 | 15 - 13 | 12 - 15 | 2 | 具志堅 興平 (自由ヶ丘高) | 西村 厚輝 (自由ヶ丘高) |
| 18 | 男子複 | MD-18 | 横沢 良平 (セビア) | 原口 裕貴 (吉松歯科) | 0 | 15 - 17 | 12 - 15 | | 2 | 内田 勝基 (ツバキ自動車九州) | 菫蒲 隆 (ツバキ自動車九州) |
| 19 | 男子複 | MD-19 | 新宅 地塩 (福岡大学) | 斉藤 篤史 (福岡大学) | 2 | 15 - 5 | 15 - 6 | | 0 | 中務 敬太 (九国大付高) | 黒田 真司 (九国大付高) |
| 20 | 男子複 | MD-20 | 有田 雄紀 (九州国際大学) | 鬼高 紘一 (九州国際大学) | 0 | 12 - 15 | 13 - 15 | | 2 | 中森 茂雄 (セビア) | 末次 司 (セビア) |
| 21 | 男子複 | MD-21 | 酒見 昌平 (九州国際大学) | 諸熊 力 (九州国際大学) | 2 | 15 - 5 | 15 - 1 | | 0 | 森 和弘 (TO TO) | 北崎 弘司 (西戸畑クラブ) |
| 22 | 男子複 | MD-22 | 平島 紹尊 (ツバキ自動車九州) | 桑野 秀則 (ツバキ自動車九州) | 0 | 4 - 15 | 4 - 15 | | 2 | 川上 大輔 (東亜大学) | 山本 大介 (東亜大学) |
| 23 | 男子複 | MD-23 | イマム・ハリ (九州国際大学職員) | 明神 憲一 (九州国際大学教員) | 2 | 15 - 6 | 15 - 7 | | 0 | 三上 善則 (ハヅアウト) | 田中 啓輔 (ハヅアウト) |
| 24 | 男子複 | MD-24 | 江崎 淳 (福岡大学) | 中村 正博 (福岡大学) | 0 | 7 - 15 | 6 - 15 | | 2 | 北島 顕彰 (吉松歯科) | 峰 浩志 (バドグラフティ) |
| 25 | 男子複 | MD-25 | 具志堅 興平 (自由ヶ丘高) | 西村 厚輝 (自由ヶ丘高) | 1 | 17 - 16 | 6 - 15 | 14 - 17 | 2 | 内田 勝基 (ツバキ自動車九州) | 菫蒲 隆 (ツバキ自動車九州) |
| 26 | 男子複 | MD-26 | 新宅 地塩 (福岡大学) | 斉藤 篤史 (福岡大学) | 2 | 15 - 13 | 15 - 9 | | 0 | 中森 茂雄 (セビア) | 末次 司 (セビア) |
| 27 | 男子複 | MD-27 | 酒見 昌平 (九州国際大学) | 諸熊 力 (九州国際大学) | 2 | 15 - 3 | 15 - 13 | | 0 | 川上 大輔 (東亜大学) | 山本 大介 (東亜大学) |
| 28 | 男子複 | MD-28 | イマム・ハリ (九州国際大学職員) | 明神 憲一 (九州国際大学教員) | 2 | 15 - 6 | 15 - 11 | | 0 | 北島 顕彰 (吉松歯科) | 峰 浩志 (バドグラフティ) |
| 29 | 男子複 | MD-29 | 内田 勝基 (ツバキ自動車九州) | 菫蒲 隆 (ツバキ自動車九州) | 0 | 12 - 15 | 5 - 15 | | 2 | 新宅 地塩 (福岡大学) | 斉藤 篤史 (福岡大学) |
| 30 | 男子複 | MD-30 | 酒見 昌平 (九州国際大学) | 諸熊 力 (九州国際大学) | 0 | 10 - 15 | 12 - 15 | | 2 | イマム・ハリ (九州国際大学職員) | 明神 憲一 (九州国際大学教員) |
| 31 | 男子複 | MD-31 | 新宅 地塩 (福岡大学) | 斉藤 篤史 (福岡大学) | 2 | 15 - 11 | 13 - 15 | 15 - 9 | 1 | イマム・ハリ (九州国際大学職員) | 明神 憲一 (九州国際大学教員) |
| 1 | 女子複 | LD-1 | 山田 紘実 (九州国際大学) | 坂本 明子 (九州国際大学) | 2 | 15 - 1 | 15 - 1 | | 0 | 沖田 菜 (自由ヶ丘高) | 濱崎 佳織 (自由ヶ丘高) |
| 2 | 女子複 | LD-2 | 横田 麻衣 (九国大付高) | 三村 瞳 (九国大付高) | 2 | 15 - 1 | 15 - 1 | | 0 | 添野 弘恵 (博多女子校) | 石橋 喜美恵 (博多女子校) |
| 3 | 女子複 | LD-3 | 下崎 彩 (九国大付高) | 仲間 光 (九国大付高) | 2 | 15 - 8 | 15 - 8 | | 0 | 井上 莉沙 (東海大五) | 北原 春香 (東海大五) |
| 4 | 女子複 | LD-4 | 葉石 有加 (北九州ジュニア) | 佐藤 美彩 (北九州ジュニア) | 0 | 2 - 15 | 2 - 15 | | 2 | 高原 里衣 (西日本シティ銀行) | 田邊 文 (吉松歯科) |
| 5 | 女子複 | LD-5 | 田ノ上 永利子 (プリンス) | 久野 納菜 (九国大付高) | 2 | 15 - 0 | 15 - 3 | | 0 | 白石 麻衣佳 (自由ヶ丘高) | 高見 和枝 (自由ヶ丘高) |
| 6 | 女子複 | LD-6 | 関谷 真由 (九国大付高) | 岡崎 紗代 (九国大付高) | 2 | 15 - 6 | 15 - 2 | | 0 | 福島 瑞穂 (東海大五) | 籾生 夕姬 (東海大五) |
| 7 | 女子複 | LD-7 | 仲間 愛 (九州国際大学) | 山口 真美 (九州国際大学) | 2 | 15 - 1 | 15 - 3 | | 0 | 奥村 里美 (九国大付高) | 鶴園 彩 (高須中学) |
| 8 | 女子複 | LD-8 | 永友 沙季 (博多女子校) | 大谷 千尋 (博多女子校) | 0 | 1 - 15 | 3 - 15 | | 2 | 谷口 智美 (自由ヶ丘高) | 板井 菜々子 (自由ヶ丘高) |
| 9 | 女子複 | LD-9 | 山田 紘実 (九州国際大学) | 坂本 明子 (九州国際大学) | 2 | 15 - 6 | 15 - 9 | | 0 | 横田 麻衣 (九国大付高) | 三村 瞳 (九国大付高) |
| 10 | 女子複 | LD-10 | 下崎 彩 (九国大付高) | 仲間 光 (九国大付高) | 0 | 10 - 15 | 14 - 17 | | 2 | 高原 里衣 (西日本シティ銀行) | 田邊 文 (吉松歯科) |
| 11 | 女子複 | LD-11 | 田ノ上 永利子 (プリンス) | 久野 納菜 (九国大付高) | 1 | 15 - 10 | 13 - 15 | 11 - 15 | 2 | 関谷 真由 (九国大付高) | 岡崎 紗代 (九国大付高) |
| 12 | 女子複 | LD-12 | 仲間 愛 (九州国際大学) | 山口 真美 (九州国際大学) | 2 | 5 - 15 | 17 - 14 | 15 - 11 | 1 | 谷口 智美 (自由ヶ丘高) | 板井 菜々子 (自由ヶ丘高) |
| 13 | 女子複 | LD-13 | 山田 紘実 (九州国際大学) | 坂本 明子 (九州国際大学) | 2 | 14 - 17 | 15 - 11 | 15 - 12 | 1 | 高原 里衣 (西日本シティ銀行) | 田邊 文 (吉松歯科) |
| 14 | 女子複 | LD-14 | 関谷 真由 (九国大付高) | 岡崎 紗代 (九国大付高) | 0 | 7 - 15 | 7 - 15 | | 2 | 仲間 愛 (九州国際大学) | 山口 真美 (九州国際大学) |
| 15 | 女子複 | LD-15 | 山田 紘実 (九州国際大学) | 坂本 明子 (九州国際大学) | 2 | 15 - 11 | 15 - 3 | | 0 | 仲間 愛 (九州国際大学) | 山口 真美 (九州国際大学) |
| 1 | 混合 | ML-1 | 岩下 裕一 (西日本シティ銀行) | 高原 里衣 (西日本シティ銀行) | 0 | 8 - 15 | 5 - 15 | | 2 | イマム・ハリ (九州国際大学職員) | 田ノ上 永利子 (プリンス) |

第56回福岡県総合バドミントン選手権大会結果

期日：平成17年2月6日(日) 会場：北九州市立の場池体育館

| NO | 種目 | 試合番号 | 選手名 | 試合結果 | | | | | 選手名 |
|----|-----|-------|------------------|------|---------|---------|---------|----|-------------------|
| | | | | 勝数 | 第1ラウンド | 第2ラウンド | 第3ラウンド | 勝数 | |
| 1 | 男子単 | MS-1 | 西村 厚輝 (自由ヶ丘高) | 2 | 15 - 7 | 15 - 7 | | 0 | 三井 東熙 (インスマツユ) |
| 2 | 男子単 | MS-2 | 山本 良 (九国大付高) | 0 | 6 - 15 | 10 - 15 | | 2 | 前田 浩輔 (春日高校) |
| 3 | 男子単 | MS-3 | 小木 淳司 (九国大付高) | 1 | 16 - 17 | 15 - 10 | 8 - 15 | 2 | 飯山 輝 (自由ヶ丘高) |
| 4 | 男子単 | MS-4 | 白石 優太 (自由ヶ丘高) | 2 | 15 - 6 | 15 - 3 | | 0 | 桑野 秀則 (トヨタ自動車九州) |
| 5 | 男子単 | MS-5 | 北崎 弘司 (西戸畑クラブ) | 0 | 2 - 15 | 6 - 15 | | 2 | 鳥飼 宏司 (自由ヶ丘高) |
| 6 | 男子単 | MS-6 | 林田 成也 (三宅中学) | 1 | 13 - 15 | 15 - 6 | 15 - 17 | 2 | 内村 徹平 (アリオシ) |
| 7 | 男子単 | MS-7 | 萩尾 寿昭 (インスマツユ) | 0 | 1 - 15 | 6 - 15 | | 2 | 黒田 真司 (九国大付高) |
| 8 | 男子単 | MS-8 | 坂本 佑太 (春日高校) | 0 | 11 - 15 | 2 - 15 | | 2 | 小笠原 圭吾 (トヨタ自動車九州) |
| 9 | 男子単 | MS-9 | 松井 翼 (九国大付高) | 2 | 13 - 15 | 15 - 0 | 15 - 12 | 1 | 森上 健太 (能古中学) |
| 10 | 男子単 | MS-10 | 有田 雄紀 (九州国際大学) | 2 | 15 - 4 | 15 - 6 | | 0 | 西村 厚輝 (自由ヶ丘高) |
| 11 | 男子単 | MS-11 | 奥田 拓央 (TOTO) | 0 | 5 - 15 | 14 - 17 | | 2 | 菖蒲 隆 (トヨタ自動車九州) |
| 12 | 男子単 | MS-12 | 渡辺 憲太郎 (アリオシ) | 2 | 15 - 13 | 15 - 11 | | 0 | 前田 浩輔 (春日高校) |
| 13 | 男子単 | MS-13 | 飯山 輝 (自由ヶ丘高) | 2 | 15 - 6 | 15 - 11 | | 0 | 浦 哲雄 (トヨタ自動車九州) |
| 14 | 男子単 | MS-14 | 宮崎 賢一 (北九州市役所) | 2 | 15 - 9 | 15 - 4 | | 0 | 白石 優太 (自由ヶ丘高) |
| 15 | 男子単 | MS-15 | 山本 大介 (東亜大学) | 0 | 16 - 17 | 14 - 17 | | 2 | 中務 敬太 (九国大付高) |
| 16 | 男子単 | MS-16 | 酒見 昌平 (九州国際大学) | 2 | 15 - 3 | 15 - 8 | | 0 | 本堀 隆太 (トヨタ自動車九州) |
| 17 | 男子単 | MS-17 | 鳥飼 宏司 (自由ヶ丘高) | 2 | 15 - 5 | 6 - 15 | 15 - 13 | 1 | 中森 茂雄 (セピア) |
| 18 | 男子単 | MS-18 | 内田 勝基 (トヨタ自動車九州) | 1 | 7 - 15 | 17 - 14 | 10 - 15 | 2 | 内村 徹平 (アリオシ) |
| 19 | 男子単 | MS-19 | 大田 哲大朗 (東亜大学) | 1 | 6 - 15 | 15 - 13 | 12 - 15 | 2 | 森 和弘 (TOTO) |
| 20 | 男子単 | MS-20 | 横沢 良平 (セピア) | 2 | 15 - 7 | 15 - 7 | | 0 | 塘 和也 (第一経済大学) |
| 21 | 男子単 | MS-21 | 黒田 真司 (九国大付高) | 2 | 17 - 14 | 15 - 4 | | 0 | 具志堅 興平 (自由ヶ丘高) |
| 22 | 男子単 | MS-22 | 川上 大輔 (東亜大学) | 2 | 15 - 2 | 15 - 2 | | 0 | 小笠原 圭吾 (トヨタ自動車九州) |
| 23 | 男子単 | MS-23 | 永田 敬道 (自由ヶ丘高) | 1 | 11 - 15 | 17 - 14 | 10 - 15 | 2 | 鬼高 紘一 (九州国際大学) |
| 24 | 男子単 | MS-24 | 堂山 武 (北九州市役所) | 2 | 15 - 8 | 15 - 6 | | 0 | 平島 紹尊 (トヨタ自動車九州) |
| 25 | 男子単 | MS-25 | 松井 翼 (九国大付高) | 0 | 2 - 15 | 10 - 15 | | 2 | 竹下 大介 (Be- Freez) |
| 26 | 男子単 | MS-26 | 有田 雄紀 (九州国際大学) | 2 | 15 - 0 | 15 - 0 | | 0 | 菖蒲 隆 (トヨタ自動車九州) |
| 27 | 男子単 | MS-27 | 渡辺 憲太郎 (アリオシ) | 0 | 7 - 15 | 9 - 15 | | 2 | 飯山 輝 (自由ヶ丘高) |
| 28 | 男子単 | MS-28 | 宮崎 賢一 (北九州市役所) | 0 | 9 - 15 | 12 - 15 | | 2 | 中務 敬太 (九国大付高) |
| 29 | 男子単 | MS-29 | 酒見 昌平 (九州国際大学) | 2 | 15 - 12 | 15 - 1 | | 0 | 鳥飼 宏司 (自由ヶ丘高) |
| 30 | 男子単 | MS-30 | 内村 徹平 (アリオシ) | 2 | 15 - 4 | 15 - 13 | | 0 | 森 和弘 (TOTO) |
| 31 | 男子単 | MS-31 | 横沢 良平 (セピア) | 2 | 15 - 7 | 15 - 8 | | 0 | 黒田 真司 (九国大付高) |
| 32 | 男子単 | MS-32 | 川上 大輔 (東亜大学) | 2 | 15 - 12 | 15 - 11 | | 0 | 鬼高 紘一 (九州国際大学) |
| 33 | 男子単 | MS-33 | 堂山 武 (北九州市役所) | 0 | 5 - 15 | 1 - 15 | | 2 | 竹下 大介 (Be- Freez) |
| 34 | 男子単 | MS-34 | 有田 雄紀 (九州国際大学) | 1 | 21 - 2 | | | 0 | 飯山 輝 (自由ヶ丘高) |
| 35 | 男子単 | MS-35 | 中務 敬太 (九国大付高) | 0 | 13 - 21 | | | 1 | 酒見 昌平 (九州国際大学) |
| 36 | 男子単 | MS-36 | 内村 徹平 (アリオシ) | 0 | 2 - 21 | | | 1 | 横沢 良平 (セピア) |
| 37 | 男子単 | MS-37 | 川上 大輔 (東亜大学) | 1 | 21 - 7 | | | 0 | 竹下 大介 (Be- Freez) |
| 38 | 男子単 | MS-38 | 有田 雄紀 (九州国際大学) | 1 | 21 - 5 | | | 0 | 酒見 昌平 (九州国際大学) |
| 39 | 男子単 | MS-39 | 横沢 良平 (セピア) | 0 | 9 - 21 | | | 1 | 川上 大輔 (東亜大学) |
| 40 | 男子単 | MS-40 | 有田 雄紀 (九州国際大学) | 2 | 15 - 7 | 15 - 1 | | 0 | 川上 大輔 (東亜大学) |

第56回福岡県総合バドミントン選手権大会結果

期日：平成17年2月6日(日) 会場：北九州市立の場池体育館

| NO | 種目 | 試合番号 | 選手名 | 試合結果 | | | | | 選手名 |
|----|-----|---------|----------------|------|---------|---------|--------|----|----------------|
| | | | | 勝数 | 第1ラウンド | 第2ラウンド | 第3ラウンド | 勝数 | |
| 1 | 女子単 | LS - 1 | 山田 紘実 (九州国際大学) | 2 | 11 - 3 | 11 - 0 | | 0 | 石橋 喜美恵 (博多女子校) |
| 2 | 女子単 | LS - 2 | 仲間 光 (九国大付高) | 2 | | | | キ | 板井 菜々子 (自由ヶ丘高) |
| 3 | 女子単 | LS - 3 | 井上 莉沙 (東海大五) | 2 | 11 - 5 | 11 - 6 | | 0 | 岡崎 紗代 (九国大付高) |
| 4 | 女子単 | LS - 4 | 濱崎 佳織 (自由ヶ丘高) | 0 | 0 - 11 | 2 - 11 | | 2 | 久野 納菜 (九国大付高) |
| 5 | 女子単 | LS - 5 | 谷口 智美 (自由ヶ丘高) | 2 | 11 - 2 | 11 - 0 | | 0 | 添野 弘恵 (博多女子校) |
| 6 | 女子単 | LS - 6 | 下崎 彩 (九国大付高) | 2 | 11 - 3 | 11 - 2 | | 0 | 坂本 明子 (九州国際大学) |
| 7 | 女子単 | LS - 7 | 田邊 文 (吉松歯科) | 2 | 10 - 13 | 11 - 5 | 11 - 6 | 1 | 奥村 里美 (九国大付高) |
| 8 | 女子単 | LS - 8 | 白石 麻衣佳 (自由ヶ丘高) | 0 | 1 - 11 | 4 - 11 | | 2 | 関谷 真由 (九国大付高) |
| 9 | 女子単 | LS - 9 | 山田 紘実 (九州国際大学) | 2 | 11 - 1 | 11 - 4 | | 0 | 仲間 光 (九国大付高) |
| 10 | 女子単 | LS - 10 | 井上 莉沙 (東海大五) | 0 | 7 - 11 | 10 - 13 | | 2 | 久野 納菜 (九国大付高) |
| 11 | 女子単 | LS - 11 | 谷口 智美 (自由ヶ丘高) | 2 | 11 - 5 | 11 - 13 | 11 - 8 | 1 | 下崎 彩 (九国大付高) |
| 12 | 女子単 | LS - 12 | 田邊 文 (吉松歯科) | キ | キ - 6 | | | 2 | 関谷 真由 (九国大付高) |
| 13 | 女子単 | LS - 13 | 山田 紘実 (九州国際大学) | 2 | 11 - 4 | 11 - 9 | | 0 | 久野 納菜 (九国大付高) |
| 14 | 女子単 | LS - 14 | 谷口 智美 (自由ヶ丘高) | 2 | | キ | | キ | 関谷 真由 (九国大付高) |
| 15 | 女子単 | LS - 15 | 山田 紘実 (九州国際大学) | 2 | 9 - 11 | 11 - 6 | 11 - 4 | 1 | 谷口 智美 (自由ヶ丘高) |

第56回福岡県総合バドミントン選手権大会

日時 平成17年2月6日(日)
会場 北九州市立の場池体育館
主催 福岡県バドミントン協会



大会風景



男子単決勝戦



女子単決勝戦



男子複入賞者



女子複入賞者



混合入賞者



女子複入賞者



男子単入賞者



女子単入賞者

ジュニア新人の部 女子シングルス(25)

| | | | | | |
|--------|---------------|---|---|---|--|
| 松井 翔子 | (枝光台中) | 2 | | | |
| 田中 樹莉 | (福浜J) | 0 | 2 | | |
| 安廣 紀美 | (椎田中) | 2 | 0 | 2 | |
| 市津 希理 | (岡垣J) | 2 | 0 | | |
| 原田 邦子 | (城南中) | 0 | | | |
| 藤原 里絵 | (筑南中) | 2 | 0 | 2 | |
| 飯星 美紗樹 | (三宅スポーツ少年団) | 0 | | | |
| 福山 知里 | (京都クラブ) | 1 | 0 | | |
| 御園 勸弥 | (岡垣J) | 2 | 2 | | |
| 新 絵里加 | (山家ウイングス) | 0 | 2 | 0 | |
| 清水 あゆ美 | (高須中) | 2 | 2 | | |
| 山崎 仁美 | (高牟礼中) | 0 | | | |
| 牧野 美咲 | (椎田西J) | 1 | | | |
| 野口 絵美 | (秋月フォックス) | 2 | 0 | | |
| 清水 なつ美 | (高須中) | 1 | 2 | 0 | |
| 小田 朱理 | (海老津J) | 2 | 0 | | |
| 小田本 志保 | (三宅スポーツ少年) | 0 | 2 | | |
| 常磐 夏子 | (城南中) | 0 | 2 | | |
| 松原 美沙子 | (山家ウイングス) | 2 | 2 | | |
| 藤吉 郁実 | (高牟礼中) | 0 | | 1 | |
| 兼光 沙紀 | (枝光台中) | 2 | 1 | | |
| 湯谷 里絵 | (福浜J) | 0 | 2 | | |
| 平野 晶子 | (京都クラブ) | 2 | 1 | 2 | |
| 川谷 翔子 | (COLORS) | 0 | 2 | | |
| 森山 葉月 | (岡垣J) | 2 | | | |

※松井 翔子(枝光台中学校)と森山 葉月(岡垣ジュニア)が全国大会に出場

ジュニア新人の部 男子シングルス(24)

| | | | | | |
|--------|-------------|---------|---|---|---|
| 小木 啓太 | (海老津J) | 2 | | | |
| 蒲原 健太郎 | (山家ウイングス) | 0 | 2 | | |
| 北野 拓二 | (能古中) | 2 | 0 | 0 | |
| 大重 将人 | (泉中) | 0 | 0 | | |
| 吉山 佳佑 | (高牟礼中) | 2 | | | |
| 下村 和馬 | (高須中) | 2 | 1 | | |
| 島中 啓輔 | (古賀北中) | 0 | | | |
| 松原 恭平 | (海老津J) | 2 | 2 | | |
| 堤 大尚 | (百道J) | 0 | 2 | | |
| 冷牟田 駿 | (高須中) | 2 | 2 | 2 | |
| 森 達也 | (犀川中) | 0 | 0 | | |
| 永野 裕晃 | (三輪中) | 0 | | | |
| 北野 大地 | (能古中) | 2 | | | |
| 松本 剛 | (高須中) | 1 | 0 | | |
| 平山 貴祥 | (高牟礼中) | 棄権 1 | 0 | | |
| 鎮守 将司 | (平野J) | 0 | 2 | | |
| 宮原 一馬 | (海老津J) | 2 | | | |
| 永尾 隼人 | (泉中) | 0 | 2 | | |
| 村岡 昂 | (古賀北中) | 0 | | | 2 |
| 佐々木 裕将 | (泉中) | 0 | 0 | | |
| 坂本 逸平 | (城南中) | 2 | 2 | | |
| 浜 滉輔 | (海老津J) | 2 | 0 | 0 | |
| 山口 凌司 | (羽道J) | 1 | 2 | | |
| 吉岡 直敏 | (高須中) | 2 | | | |

※松原 恭平(海老津ジュニア)と宮原 一馬(海老津ジュニア)が全国大会に出場

ジュニアの部 女子シングルス(12)

| | | | |
|---------------|----|---|---------------|
| 関谷 真由 (九国大附) | 棄権 | 2 | 下崎 彩 (九国大附) |
| 高見 和江 (自由が丘) | 0 | 0 | 福田 優子 (精華女子) |
| 久富 かれん (長丘中) | 2 | 0 | 吉岡 朋美 (海老津J) |
| 荒木 博子 (足立中) | 0 | 0 | 山崎 真理恵 (古賀北中) |
| 大丸 ゆかり (九国大附) | 2 | 2 | 山本 恵 (九国大附) |
| 伊藤 菜探 (精華女子) | 2 | 2 | 谷口 智美 (自由が丘) |

※ 谷口 智美(自由が丘高校)が全国大会に出場

ジュニアの部 女子ダブルス(15)

| | | |
|-----------------|----|---------------|
| 横田 久野 (九国大附) | 2 | 三村 岡崎 (九国大附) |
| 竹口 西尾 (精華女子) | 2 | 久世 田中 (百道・福浜) |
| 鶴園 重軒 (岡垣J) | 0 | 井上 田中 (精華女子) |
| 福島 旗生 (東海第五) | 棄権 | 板井 白石 (自由が丘) |
| 森下 真鍋 (山家ウイングス) | 0 | 井上 北原 (東海第五) |
| 沖田 濱崎 (自由が丘) | 0 | 仲間 奥村 (九国大附) |
| 渡邊 箱嶋 (精華女子) | 2 | 塚原 塚原 (中間J) |
| | 2 | 古賀 西 (精華女子) |

※ 横田 麻衣・久野 納菜(九国大附)が全国大会に出場

ジュニアの部 男子シングルス(16)

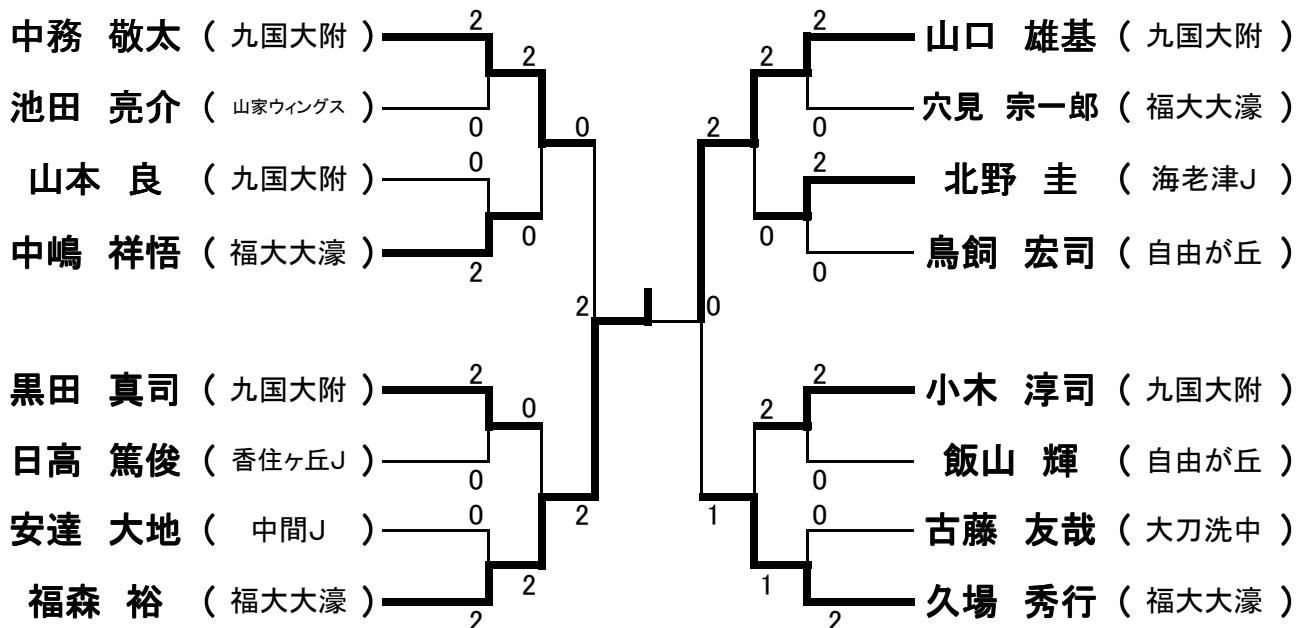

※ 福森 裕(福大大濠)が全国大会に出場

ジュニアの部 男子ダブルス(13)

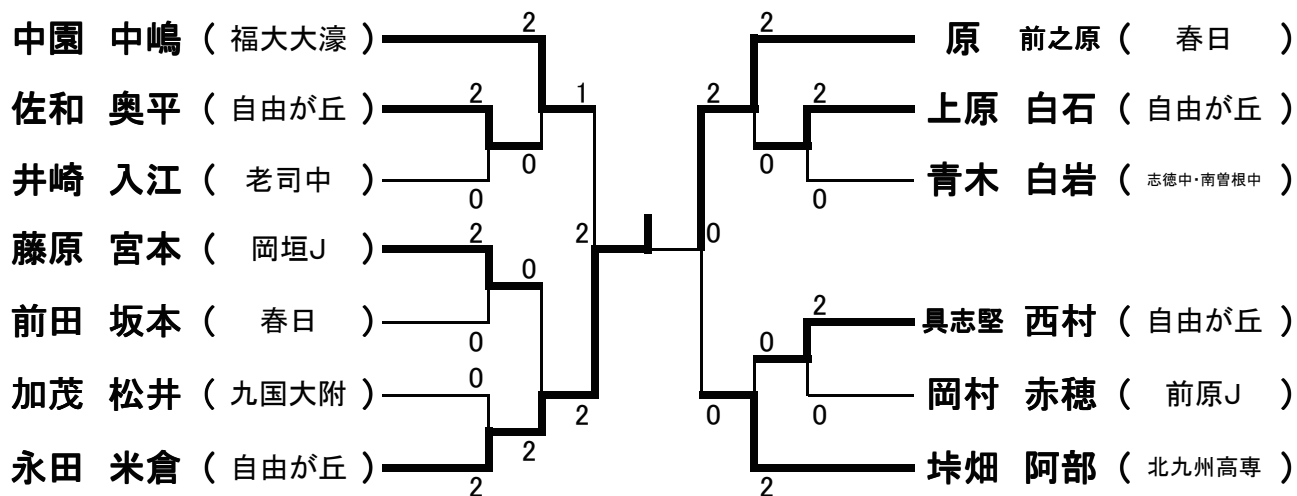

米倉 稔・永田 敬道(自由が丘高校)が全国大会に出場

2004アテネオリンピック大会バドミントン競技 福岡県バドミントン界から出場!!

森 かおり

[プロフィール]

出身校 北九州市立城南中学
九州国際大学付属高校

現所属 三洋電機

身長 157cm

血液型 A型

利き腕 右

性格 実はボケボケらしい?

趣味 映画鑑賞 バドミントン

開始年齢 8歳

始めたきっかけ 母がやっていたので

プレーのアピールポイント いっぱい動く

プレーにおけるモットー 成せば成る



[主な戦績]

1993 全日本ジュニア中学新人 S優勝

1995 インターハイ S3位

1995 全国高校選抜 S2位

1996 インターハイ S・D2位

1996 オランダジュニア S2位

1997 インターハイ S3位

2000 全日本社会人 D優勝
オランダオープン D3位

2001 全日本社会人 S優勝
全日本総合 S優勝
スイスオープン D3位
YYオープンジャパン S3位

2003 全日本総合 S優勝
ワイカト国際 S2位
西オーストラリア国際 S2位
スロバキア国際 S優勝

2001年全日本総合優勝以来、体調の好不調がそのまま結果につながっていたが、オリンピックに合わせたように、ここに来て調子が急上昇中。

小柄ながら、スピーディなフットワークと相手のショットに対する読みが鋭く、2001年YYオープンジャパン3位の

吉富 桂子

[プロフィール]

出身校 福岡市立横手中学校
精華女子高校
四條畷学園女子短期大学

現所属 NEC九州

身長 165cm

血液型 O型

利き腕 右

性格 意外と人見知りをする

趣味 料理、なんて(笑)バドミントン

開始年齢 9歳

プレーのアピールポイント 声

プレーにおけるモットー 最後まで全力で
あきらめないこと



[主な戦績]

高2 インターハイ D2位
高校選抜 D3位

1994 インカレ D優勝

1995 インカレ D優勝

1998 全日本社会人 D3位

1999 全日本社会人 MIX優勝

2000 全日本総合 D2位

2001 全日本総合 D優勝

2002 ランキングサーキット D優勝
全日本社会人 D優勝
全日本総合 D優勝
全日本総合 MIX2位

2003 全日本総合 D3位
南アフリカ国際 D優勝
世界選手権 Dベスト8

中山と同様に別のペアと全日本総合大会の優勝経験あり。サービスの確実性とレシーブ力は世界トップクラスである。強打の中国、韓国ペアに粘りきれるかがカギをにぎる。

アテネオリンピック2004 バドミントン競技 吉富 桂子選手 ・ 森 かおり選手 壮行会



平成16年度福岡県内ランキング表

一般男子シングルス

| 通し番号 | 順位 | 氏名 | 所属 | 県国体一次予選会 | | 県総合選手権大会 | | 県社会人大会 | | 県学生選手権大会 | | 総得点 |
|------|----|--------|-----------|----------|-----|----------|-----|--------|-----|----------|-----|-----|
| | | | | 参加点: | 勝ち点 | 参加点: | 勝ち点 | 参加点: | 勝ち点 | 参加点: | 勝ち点 | |
| 1 | 1 | 有田 雄紀 | 九州国際大学 | 10 | 60 | 10 | 70 | | | 10 | 60 | 220 |
| 2 | 2 | 中村 正博 | 福岡大学 | 10 | 50 | | | | | 10 | 50 | 120 |
| 4 | 3 | 内田 勝基 | トヨタ九州 | | | 10 | 10 | 10 | 70 | | | 100 |
| 5 | 3 | 酒見 昌平 | 九州国際大学 | | | 10 | 50 | | | 10 | 30 | 100 |
| 6 | 3 | 菖蒲 隆 | トヨタ九州 | | | 10 | 20 | 10 | 60 | | | 100 |
| 7 | 7 | 小松 大樹 | 御陵会 | 10 | 30 | | | 10 | 30 | | | 80 |
| 8 | 7 | 新宅 地塩 | 福岡大学 | | | | | | | 10 | 70 | 80 |
| 9 | 7 | 竹下 大介 | Be-Freez | 10 | 30 | 10 | 30 | | | | | 80 |
| 10 | 7 | 中西 雄希 | 中央大学 | 10 | 70 | | | | | | | 80 |
| 11 | 7 | 中森 茂雄 | セピア | | | 10 | 10 | 10 | 50 | | | 80 |
| 12 | 7 | 平島 紹尊 | トヨタ九州 | | | 10 | 10 | 10 | 50 | | | 80 |
| 14 | 7 | 川上 大輔 | 東亜大学 | | | 10 | 60 | | | | | 70 |
| 15 | 7 | 桑野 秀則 | トヨタ九州 | 10 | 30 | | | 10 | 20 | | | 70 |
| 17 | 7 | 渡辺 憲太郎 | アリヨシ | | | 10 | 20 | 10 | 30 | | | 70 |
| 18 | 18 | 小沢 薫 | | 10 | 50 | | | | | | | 60 |
| 19 | 18 | 横沢 良平 | セピア | | | 10 | 50 | | | | | 60 |
| 20 | 20 | 鬼高 紘一 | 九州国際大学 | | | 10 | 20 | | | 10 | 10 | 50 |
| 21 | 20 | 日高 大貴 | 福岡大学 | | | | | | | 10 | 40 | 50 |
| 22 | 22 | 飯山 輝 | 自由ヶ丘高 | | | 10 | 30 | | | | | 40 |
| 24 | 22 | 内村 徹平 | アリヨシ | | | 10 | 30 | | | | | 40 |
| 25 | 22 | 田村 隆志 | 久留米大学 | | | | | | | 10 | 30 | 40 |
| 26 | 22 | 徳永 | 高宮クラブ | | | | | 10 | 30 | | | 40 |
| 27 | 22 | 原口 | 平岡調理師専門学校 | | | | | 10 | 30 | | | 40 |
| 28 | 22 | 堀 新詞 | 福岡大学 | | | | | | | 10 | 30 | 40 |
| 29 | 22 | 本掘 修平 | 福岡大学 | | | | | | | 10 | 30 | 40 |
| 30 | 22 | 中務 敬太 | 九国大付高 | | | 10 | 30 | | | | | 40 |
| 31 | 22 | 江崎 淳 | 福岡大学 | | | 10 | 30 | | | | | 40 |

平成16年度福岡県内ランキング表

一般男子ダブルス

| 通し番号 | 順位 | 氏名 | 所属 | 県国体一次予選会 | | 県総合選手権大会 | | 県社会人大会 | | 県学生選手権大会 | | 総得点 |
|------|----|------------------|------------------|----------|-----|----------|-----|--------|-----|----------|-----|-----|
| | | | | 参加点: | 勝ち点 | 参加点: | 勝ち点 | 参加点: | 勝ち点 | 参加点: | 勝ち点 | |
| 1 | 1 | 中森 茂雄 未次 司 | セピア セピア | 10 | 60 | 10 | 30 | 10 | 70 | | | 190 |
| 2 | 2 | 新宅 地塩 斉藤 篤史 | 福岡大学 福岡大学 | | | 10 | 70 | | | 10 | 70 | 160 |
| 3 | 3 | 安部 耕平 安部 晋平 | 福岡クラブ 福岡クラブ | 10 | 20 | 10 | 10 | 10 | 60 | | | 120 |
| 4 | 4 | 内田 勝基 菖蒲 隆 | トヨタ九州 トヨタ九州 | | | 10 | 50 | 10 | 30 | | | 100 |
| 5 | 4 | 北島 顕彰 峰 浩司 | 吉松齒科 バドクラブティ | | | 10 | 30 | 10 | 50 | | | 100 |
| 6 | 6 | 中村 正博 江崎 淳 | 福岡大学 福岡大学 | 10 | 50 | 10 | 20 | | | | | 90 |
| 7 | 6 | 酒見 昌平 諸熊 力 | 九州国際大 九州国際大 | 10 | 20 | 10 | 50 | | | | | 90 |
| 8 | 8 | 永井 幹男 斉藤 篤史 | 福岡大学 福岡大学 | 10 | 70 | | | | | | | 80 |
| 9 | 9 | 本堀 修平 堀 新詞 | 福岡大学 福岡大学 | | | | | | | 10 | 60 | 70 |
| 10 | 9 | イマム・トハリ 明神 憲一 | 九州国際大職 九州国際大教 | | | 10 | 60 | | | | | 70 |
| 11 | 11 | 小澤 薫 秋武 一也 | | 10 | 50 | | | | | | | 60 |
| 12 | 11 | 田村 隆志 三崎 剛 | 久留米大学 久留米大学 | | | | | | | 10 | 50 | 60 |

| | | | | | | | | | | | | | | | | | | | | |
|----|----|-------|------|------------------|----|----|----|----|--|----|----|--|--|--|--|--|--|----|----|----|
| 13 | 13 | 日高古賀 | 大貴久臣 | 福岡大学 福岡大学 | | | | | | | | | | | | | | 10 | 40 | 50 |
| 14 | 14 | 有田酒見 | 雄紀昌平 | 九州国際大学 九州国際大学 | | | | | | | | | | | | | | 10 | 30 | 40 |
| 15 | 14 | 有田有田 | 友紀雄紀 | 九州国際大学 九州国際大学 | 10 | 30 | | | | | | | | | | | | | | 40 |
| 16 | 14 | 北島岩下 | 顕彰祐一 | 吉松菌科 西日本シテイ銀行 | 10 | 30 | | | | | | | | | | | | | | 40 |
| 17 | 14 | 平島小出 | 紹尊寿朗 | トヨタ九州 トヨタ九州 | | | | | | 10 | 30 | | | | | | | | | 40 |
| 18 | 14 | 川上山本 | 大輔大介 | 東亜大学 東亜大学 | | | 10 | 30 | | | | | | | | | | | | 40 |
| 19 | 14 | 今西森田 | 健二喬 | | 10 | 30 | | | | | | | | | | | | | | 40 |
| 20 | 14 | 具志堅西村 | 興平厚輝 | 自由ヶ丘高 自由ヶ丘高 | | | 10 | 30 | | | | | | | | | | | | 40 |
| 21 | 14 | 山本永井 | | トヨタ九州 トヨタ九州 | | | | | | 10 | 30 | | | | | | | | | 40 |
| 22 | 14 | 安田前田 | 啓太庸介 | 九州国際大学 九州国際大学 | | | | | | | | | | | | | | 10 | 30 | 40 |
| 23 | 14 | 諸熊鬼高 | 力紘一 | 九州国際大学 九州国際大学 | | | | | | | | | | | | | | 10 | 30 | 40 |
| 24 | 14 | 宮本峰 | 誠浩司 | | 10 | 30 | | | | | | | | | | | | | | 40 |
| 25 | 14 | 松下近藤 | 恭之諭 | 久留米大学 久留米大学 | | | | | | | | | | | | | | 10 | 30 | 40 |

平成16年度福岡県内ランキング表

一般女子シングルス

| 通し番号 | 順位 | 氏名 | 所属 | 県団体一次予選大会 | | 県総合選手権大会 | | 県社会人大会 | | 県学生選手権大会 | | 総得点 |
|------|----|--------|----------|-----------|-----|----------|-----|--------|-----|----------|-----|-----|
| | | | | 参加点: | 勝ち点 | 参加点: | 勝ち点 | 参加点: | 勝ち点 | 参加点: | 勝ち点 | |
| 1 | 1 | 山田 紘実 | 九州国際大 | | | 10 | 70 | | | 10 | 50 | 140 |
| 2 | 2 | 田邊 文 | 吉松歯科 | 10 | 50 | 10 | 30 | | | | | 100 |
| 3 | 3 | 小野 智子 | 岡垣町 | 10 | 70 | | | | | | | 80 |
| 4 | 3 | 岸本 奈生 | 福岡大学 | | | | | | | 10 | 70 | 80 |
| 5 | 3 | 坂本 明子 | 九州国際大 | | | 10 | 20 | | | 10 | 40 | 80 |
| 6 | 6 | 高原 里衣 | 西日本シティ銀行 | 10 | 60 | | | | | | | 70 |
| 7 | 6 | 谷口 智美 | 自由ヶ丘高 | | | 10 | 60 | | | | | 70 |
| 8 | 6 | 仲間 愛 | 九州国際大 | | | | | | | 10 | 60 | 70 |
| 9 | 9 | 久野 納菜 | 九国大付高 | | | 10 | 50 | | | | | 60 |
| 10 | 10 | 池宮 涼香 | 九州国際大 | | | | | | | 10 | 30 | 40 |
| 11 | 10 | 井上 莉沙 | 東海大五高 | | | 10 | 30 | | | | | 40 |
| 12 | 10 | 国吉 真規子 | 福岡大学 | | | | | | | 10 | 30 | 40 |
| 13 | 10 | 小山 愛美 | 福岡教育大 | | | | | | | 10 | 30 | 40 |
| 14 | 10 | 下崎 彩 | 九国大付高 | | | 10 | 30 | | | | | 40 |
| 15 | 10 | 関谷 真由 | 九国大付高 | | | 10 | 30 | | | | | 40 |
| 17 | 10 | 田村 千春 | 福岡大学 | | | | | | | 10 | 30 | 40 |
| 18 | 10 | 仲間 光 | 九国大付高 | | | 10 | 30 | | | | | 40 |
| 19 | 19 | 石橋 喜美恵 | 博多女子高 | | | 10 | 20 | | | | | 30 |
| 20 | 19 | 梅田 叶恵 | 東筑大 | | | | | | | 10 | 20 | 30 |
| 21 | 19 | 岡崎 紗代 | 九国大付高 | | | 10 | 20 | | | | | 30 |
| 22 | 19 | 奥村 里美 | 九国大付高 | | | 10 | 20 | | | | | 30 |
| 23 | 19 | 古賀 由記 | 福岡大学 | | | | | | | 10 | 20 | 30 |
| 24 | 19 | 小谷 優花 | 福岡大学 | | | | | | | 10 | 20 | 30 |
| 25 | 19 | 坂井 奈々子 | 自由ヶ丘高 | | | 10 | 20 | | | | | 30 |
| 26 | 19 | 白石 麻衣佳 | 自由ヶ丘高 | | | 10 | 20 | | | | | 30 |
| 27 | 19 | 添野 弘恵 | 博多女子高 | | | 10 | 20 | | | | | 30 |
| 28 | 19 | 泊 しのぶ | 福岡大学 | | | | | | | 10 | 20 | 30 |
| 29 | 19 | 西田 有希 | 九州大学 | | | | | | | 10 | 20 | 30 |
| 30 | 19 | 野田 さゆり | 九女大 | | | | | | | 10 | 20 | 30 |
| 31 | 19 | 濱崎 香織 | 自由ヶ丘高 | | | | | | | | | 30 |
| 32 | 19 | 山口 真美 | 九州国際大 | | | 10 | 20 | | | 10 | 20 | 30 |
| 33 | 19 | 山崎 香織 | 北九州大学 | | | | | | | 10 | 20 | 30 |

平成16年度福岡県内ランキング表

一般女子ダブルス

| 通し番号 | 順位 | 氏名 | 所属 | 県国体一次予選会 | | 県総合選手権大会 | | 県社会人大会 | | 県学生選手権大会 | | 総得点 |
|------|----|-------------------|------------------|----------|-----|----------|-----|--------|-----|----------|-----|-----|
| | | | | 参加点: | 勝ち点 | 参加点: | 勝ち点 | 参加点: | 勝ち点 | 参加点: | 勝ち点 | |
| 1 | 1 | 山田 紘実 坂本 明子 | 九州国際大 九州国際大 | 10 | 70 | 10 | 70 | | | 10 | 70 | 240 |
| 2 | 2 | 田邊 文 松尾 裕美 | 吉松歯科 御井クラブ | 10 | 60 | | | 10 | 70 | | | 150 |
| 3 | 3 | 仲間 愛 山口 真美 | 九州国際大 九州国際大 | | | 10 | 60 | | | 10 | 50 | 130 |
| 4 | 4 | 神田 原田 | A.A A.A | | | | | 10 | 60 | | | 70 |
| 5 | 4 | 古賀 泊 | 福岡大学 福岡大学 | | | | | | | 10 | 60 | 70 |
| 6 | 6 | 関谷 真由 岡崎 紗代 | 九国大付高 九国大付高 | | | 10 | 50 | | | | | 60 |
| 7 | 6 | 高原 里恵 田邊 文 | 西日本シティ銀行 吉松歯科 | | | 10 | 50 | | | | | 60 |
| 8 | 6 | 秋武 さとみ 田ノ上 永利子 | プリンス | 10 | 50 | | | | | | | 60 |
| 9 | 6 | 池尻 昭子 高原 里恵 | 西日本シティ銀行 | 10 | 50 | | | | | | | 60 |
| 10 | 10 | 上田 岸本 | 福岡大学 福岡大学 | | | | | | | 10 | 40 | 50 |
| 11 | 11 | 七夕 野田 | 九女大 九女大 | | | | | | | 10 | 30 | 40 |
| 12 | 11 | 田ノ上 江利子 久野 納菜 | プリンス 九国大付高 | | | 10 | 30 | | | | | 40 |
| 13 | 11 | 田村 生部 | 福岡大学 福岡大学 | | | | | | | 10 | 30 | 40 |
| 14 | 11 | 平岡 長崎 | 久留米大 久留米大 | | | | | | | 10 | 30 | 40 |
| 15 | 11 | 横田 麻衣 三村 瞳 | 九国大付高 九国大付高 | | | 10 | 30 | | | | | 40 |
| 16 | 11 | 渡辺 小谷 | 福岡大学 福岡大学 | | | | | | | 10 | 30 | 40 |
| 17 | 11 | 中原 詠美 久田 望美 | | 10 | 30 | | | | | | | 40 |

平成17年度福岡県バドミントン協会事業計画

| 月 | 日 | 事業および行事名 | 会場地 | 担当委員会 | 開催会議名 |
|----|---------------------------|----------------------------|-------|---------|-----------------------------------|
| 通年 | | ホームページ管理運営 | | 広報 | |
| 4 | | (財)福岡県体育協会加盟団体理事長会 | 福岡市 | 理事長 | 強化 委員長会 |
| | | スポーツフェスタふくおか(県民体育大会)担当者説明会 | 福岡市 | 競技審判 | |
| | 16(土)～17(日) | 国体一次予選 | 久留米市 | 強化,競技審判 | |
| | 26(火) | 審判技術講習会・検定会 | 福岡市 | 競技審判 | |
| 5 | 21(土) | 審判技術講習会・検定会 | 宗像市 | 競技審判 | |
| | 22(日) | 審判技術講習会・検定会 | 福岡市 | 競技審判 | |
| | | 県選手強化事業説明会 | 福岡市 | 強化,事務局 | |
| | | (財)福岡県体育協会評議員会 | 福岡市 | | |
| | スポーツフェスタふくおか(県民体育大会)市郡説明会 | 福岡市 | 競技審判 | | |
| 6 | | 県選手強化推進実行委員会ヒヤリング | 福岡市 | 強化,理事長 | 強化 理事会(6/25) 評議員会(6/25) |
| | 11(土) | 全国小学生ABC大会予選 | 北九州市 | 指導 | |
| | | 国体強化合宿 | | 強化 | |
| | 19(日) | 国体予選 | 久留米市 | 強化,競技審判 | |
| | 19(日) | 日本スポーツマスターズ予選 | 久留米市 | 競技審判 | |
| | 19(日) | (財)日本バドミントン協会評議員会 | 東京 | | |
| 7 | 3(日) | 全日本ジュニア選手権大会予選 | 岡垣町 | 指導 | |
| | 17(日) | 第5回全九州社会人クラブ交流大会 | 久留米市 | 競技審判 | |
| | 22(金) | 九州バドミントン連盟理事長会 | 久留米市 | 理事長 | |
| | 23(土)～24(日) | 国体九州ブロック大会 | 久留米市 | 競技審判 | |
| | 23(土)～24(日) | 国体九州ブロック大会秋季大会選手派遣 | 沖縄県 | 強化 | |
| | 28(木)～31(日) | 第23回全日本レディースバドミントン選手権大会 | 福岡市 | 競技審判 | |
| 8 | | (財)福岡県体育協会評議員会 | 福岡市 | | |
| | | 国体強化合宿 | | 強化 | |
| | 13(土)～15(月) | ジュニア選抜合宿 | 行橋市 | 強化 | |
| | 21(日) | 第28回社会人選手権大会 | 福岡市 | 競技審判 | |
| 9 | 10(土)～13(火) | 第60回国民体育大会夏季大会選手派遣 | 岡山県 | 強化 | 委員長会 |
| | 25(日) | 第48回県民体育大会 | 北九州地区 | 競技審判 | |
| | | | | | |
| 10 | ～3月 | ジュニア夢プラン | 北九州市 | 強化・指導 | |
| | 23(日) | 第2回福岡県混合ダブルス年代別大会 | 久留米市 | 競技審判 | |
| 11 | | | | | 総務、強化 理事会(11/5) |
| 12 | 24(土)～26(月) | ジュニア選抜合宿 | 行橋市 | 強化 | |
| 1 | 5(木)～8(日) | 九州ジュニア強化合宿 | 福岡市 | 強化 | 委員長会 |
| | 7(土) | 全日本中学生選手権大会選手選考会 | 福岡市 | 指導 | |
| | 21(土) | 九州バドミントン連盟理事会 | 福岡市 | | |
| 2 | 11(日) | 第57回福岡県総合選手権大会 | 北九州市 | 競技審判 | 各委員会 |
| 3 | 11(日) | 第25回小学生選抜大会 | 北九州市 | 指導 | 理事会・評議員会 (3/25) |
| | 5(日) or 12(日) | 第25回中学生選抜大会 | 北九州市 | 指導 | |
| | 19(日) | (財)日本バドミントン協会評議員会 | 東京 | | |
| | | 競技規則伝達講習会 | 東京 | 競技審判 | |
| | 25(土)～27(月) | 第6回全日本中学生選手権大会派遣 | 高知県 | 指導 | |
| | (財)福岡県体育協会評議員会 | 福岡市 | | | |

平成17年度大会日程 H17.3.28現在 福岡県バドミントン協会

| 全日本大会<国際> | | 九州大会 | | 福岡県大会 | | |
|-----------|---|--|-----------------------------------|---|--|---|
| 月 | 開催日 | 大会名 | 開催日 | 大会名 | 開催日 | 大会名 |
| 4 | 5(火) ～10(日) | ヨネックスオープン ジャパン 2005 (東京都) | 12(火) 23(土) ～24(日) | 第23回全日本レディースバドミントン選手権大会 クラブ対抗九州ブロック大会 (福岡市市民体育館) 第52回九州総合バドミントン選手権大会兼 平成17年度全日本総合バドミントン 選手権大会九州地区選考会 (大分県 日田市総合体育館) | 16(土) 20(水) 16(土) ～17(日) 24(日) | 平成17年度福岡県レディースバドミントン クラス別大会 A・B級 (北九州市的場池体育館) 平成17年度福岡県レディースバドミントン クラス別大会 C・D級 (福岡市市民体育館) 平成17年度国民体育大会一次予選会 (久留米総合スポーツセンター 県立体育館) 第3回実業団バドミントン選手権大会年齢別個人戦 (福岡市市民体育館) |
| 5 | | | 16(月) ～21(土) | 第45回九州学生バドミントンリーグ戦大会 (鹿児島県 吹上浜体育館) | 3(火) ～6(金) 15(日) 28(土) ～29(日) | 第46回学生バドミントン選手権大会 3(火)～5(木) (北九州大学体育館) 6(金) (小倉南体育館) 第72回春季教職員大会 (福岡市福翔高校体育館) 平成17年度高校総合体育大会 兼九州・全国大会予選(個人) (北九州市総合体育館) |
| 6 | 8(水) ～12(日) | 第55回全日本実業団バドミントン選手権大会 (大阪府 大阪市中央体育館他2会場) | 6(月) ～12(日) 17(金) ～20(月) | 第54回九州学生バドミントン選手権大会 (長崎県 大村市体育文化センター) 九州高校バドミントン選手権大会 (長崎県 三菱重工体育館) | 4(土) ～5(日) 11(土) 19(日) 19(日) | 平成17年度高校総合体育大会 兼九州・全国大会予選(団体) (アクション福岡) 第6回全国小学生ABC選手権大会県予選 (北九州市的場池体育館) 平成17年度国民体育大会予選 (久留米市西部体育館) 日本マスターズ2005県予選会 (久留米市西部体育館) |
| 7 | 28(木) ～31(日) | 第23回全日本レディースバドミントン選手権大会 (福岡県 福岡市市民体育館・アクション福岡) | 17(日) 23(土) ～24(日) | 第5回九州社会人クラブ交流大会 (久留米大学みいアリーナ) 平成17年度国民体育大会 第25回九州ブロック大会 成年男子・少年女子 (久留米総合スポーツセンター 県立体育館) | 3(日) 24(日) | 第24回全日本ジュニア選手権大会予選会 (岡垣サンリーアイ体育館) 平成17年度実業団バドミントン選手権大会 前期リーグ戦 (かすやドーム) |
| 8 | 1(月) ～6(土) 5(金) ～8(月) 8(月) ～11(木) 13(土) ～14(日) 18(木) ～21(日) 19(金) ～21(日) | 第56回全国高等学校バドミントン選手権大会 (千葉県) 第21回若葉カップ全国小学生バドミントン大会 (京都府 長岡京市西山公園体育館) 第44回全日本教職員バドミントン選手権大会 (栃木県) 第29回全日本高等専門学校バドミントン選手権大会 (東京都 駒沢オリンピック公園運動場体育館) 第35回全国中学校バドミントン大会 (岐阜県 岐阜アリーナ) 第6回全国小学生ABCバドミントン大会 (札幌市 きたえーる) | 5(金) ～7(日) 30(火) ～9/6(火) | 第34回九州中学校競技大会 (熊本県) 第45回西日本学生バドミントン選手権大会 (熊本県立総合体育館, 熊本市立総合体育館) | () () 21(日) 22(月) | 平成17年度中学生連盟大会 (岡垣サンリーアイ体育館) 第28回社会人選手権大会 (福岡市城南体育館) 第27回全九州レディースバドミントン競技大会予選 (福岡市市民体育館) |
| 9 | 10(土) ～13(火) 23(金) ～25(日) | 第60回国民体育大会バドミントン競技会 (岡山県 岡山市総合文化体育館) 日本スポーツマスターズ2005バドミントン競技会 (富山県) | | | 11(日) 25(日) | 第14回小学生夏季大会兼 第22回全九州小学生大会予選(岡垣サンリーアイ体育館) 第48回県民体育大会 (苅田町体育館他) |
| 10 | 8(土) ～10(月) 14(金) ～16(日) 14(金) ～21(木) 31(月) ～11/4 (金) | 第24回全日本ジュニアバドミントン選手権大会 (徳島県 徳島市立体育館) 第4回日本バドミントンジュニアグランプリ 2005 (群馬県 群馬アリーナ) 第56回全日本学生バドミントン選手権大会 (愛知県) 第48回全日本社会人バドミントン選手権大会 (東京都 東京体育館・武蔵野体育館) | 16(日) | 第27回全九州レディース バドミントン競技大会 (鹿児島県 鹿児島アリーナ) | 1(土) 8(土) ～10(月) 16(日) 20(木) 26(水) 23(日) | 第14回小学生都道府県対抗県予選会 (岡垣サンリーアイ体育館) 第43回学生バドミントン新人戦 (北九州大学体育館) 第13回実業団バドミントン選手権大会 トーナメント戦 (福岡市九電体育館) 第16回クラブ対抗レディースバドミントン大会 3・4部 (福岡市市民体育館) 第16回クラブ対抗レディースバドミントン大会 1・2部 (福岡市市民体育館) 第2回福岡県混合ダブルス年代別大会 (久留米総合スポーツセンター 県立体育館) |
| 11 | 11(金) ～14(月) 12(土) ～12/25 (日) 29(火) ～12/4 (日) | 第22回全日本シニアバドミントン選手権大会 (埼玉県 久喜総合体育館) バドミントン日本リーグ 2005 (東京都他) 平成17年度全日本総合バドミントン選手権大会 (兵庫県 宝塚市総合体育館) | 5(土) ～6(日) 5(土) ～6(日) | 第31回西日本レディースバドミントン大会 (高知県 高知市総合体育館) 第22回全九州小学生大会 兼全国小学生大会九州ブロック予選会 (沖縄県 西崎総合体育館他) | 19(土) ～20(日) () | 高校バドミントン競技新人大会兼九州大会予選 (大川市市民体育館) 第73回秋季教職員大会 () |
| 12 | 23(金) ～26(月) | 第14回全国小学生バドミントン選手権大会 (奈良県 奈良市・大和郡山市) | 25(日) 24(土) ～26(月) | 第22回九州教職員大会 (長崎県) 九州高校選抜大会兼第34回全国高等学校 選抜バドミントン大会九州地区予選 (鹿児島県 吹上浜公園体育館) | 6(火) ～9(金) | 第56回学生バドミントン秋季リーグ戦 (福岡市南体育館) |
| 1 | | | 5(木) ～8(日) 14(土) ～15(日) | 第19回ジュニア強化合宿 (福岡市 アクション福岡) 第51回九州社会人選手権大会 (熊本県) | 7(土) | 第6回全日本中学生バドミントン選手権大会予選会 (福岡市南体育館) |
| 2 | | | | | 11(土) 11(土) | 第57回福岡県総合バドミントン選手権大会 (小倉南体育館) 県中学新人大会 (福岡市市民体育館) |
| 3 | 24(金) ～27(月) 25(土) ～27(月) | 第34回全国高等学校選抜バドミントン大会 (福井県 敦賀市総合運動公園体育館) 第6回全日本中学生バドミントン選手権大会 (青森県 青森県武道館・弘前市市民体育館) | | | 11(土) 11(土) 12(日) | 第25回県小学生選抜大会 第3回県小学生大会 (北九州総合体育館) 第25回中学生選抜バドミントン大会 (北九州総合体育館) 平成17年度実業団バドミントン選手権大会 後期リーグ戦 (アクション福岡) |

平成17年度 表彰

1 感謝状

表彰規定細則第2項第1号の規定による

(10年以上本協会の育成、振興のために顕著な功績のあった団体及び個人)

- (1) 岡垣ジュニアバドミントンクラブ(設立30年)
- (2) エビツ西部ジュニアバドミントンクラブ(設立30年)
- (3) 海老津ジュニアバドミントンクラブ(設立23年)

2 技能賞

表彰規定第3項第1号の規定による

(各種全国大会において優勝した団体及び個人、またはこれに準ずる成績をおさめた団体及び個人)

- (1) 第6回全国小学生ABCバドミントン大会

平成17年8月19日～21日
北海道立総合体育センター

女子Bグループ 優勝 さくらもと あやこ
櫻本 絢子

- (2) 第14回全国小学生バドミントン選手権大会

平成17年12月23日～26日
奈良県奈良市・大和郡山市

女子複4年生以下 優勝

にしお ちそら さくらもと あやこ
西尾 千空、櫻本 絢子

女子複6年生以下 優勝

どうやま ゆりえ ふじわら さやか
堂山 友里愛、藤原 沙也加

- (3) 第29回全日本高等専門学校バドミントン選手権大会

平成17年8月13日～14日

東京都駒沢オリンピック記念総合運動場体育館

男子団体 優勝 北九州工業高等専門学校

監督 しろがみ ひろし
白神 宏

選手 ふじよし やすはる つつみ よしひろ たまひ じゅんき なかしま ゆうき
藤吉 泰晴、堤 良広、玉井 淳基、中嶋 祐紀、

はまた ひろき たおはた ようへい あべ ようすけ きむら こうじ
濱田 大樹、埴畑 陽平、阿部 陽輔、木村 昂史

男子ダブルス 優勝

なかしま ゆうき たおはた ようへい
中嶋 祐紀、埴畑 陽平

総務委員会報告

1 奨励金の支給について

ジュニア関係の全国大会出場者に奨励金を支給する

(1) 対象大会名

日本ジュニアグランプリ (15人)

全国小学生選手権大会 (12人)

全日本中学生選手権大会 (8人)

若葉カップ (21人)

(2) 奨励金 一人 5,000円

2 補助金の支給について

福岡県開催の全日本レディース大会に30万円補助する

3 役員改選時期の見直し

次期役員任期を1年間とする

4 検討事項 (引き続き検討を行うもの)

(1) 市町村合併による加盟団体の把握と分担金の見直し

(2) 財源の確保

(3) 理事の定年制

(4) 旅費規定の見直し

競技・審判委員会報告

H18.3.25

1) 平成 17 年度報告

- ・ 3 級審判資格検定会 レディース連盟に対し 3 回開催. その他 1 回の検定会により新規登録者 105 名
- ・ 現在の審判資格登録者数 1 級:12 名、2 級:23 名、3 級:208 名

2) 国体県予選 一次予選会・二次予選会 前年度と変更有り(単, 複). 詳細は強化委員会

- ・ 日本マスターズ予選会は前年のとおり
- ・ 全日本シニアの開催が早まったため, 県社会人大会を例年より早く 5 月 28 日に開催.
- ・ 混合複年代別大会は, 100 才代(男子 50 才以上), 110 才代(男子 55 才以上), 120 才代(男子 60 才以上)と変更
- ・ 県総合大会は, 参加者増加のため 2 日間に変更.

2) 平成 18 年度大会日程がほぼ固まったため, 協会 HP へ掲載する.

3) 平成 18 年度委員会予算について(昨年同様)

審判資格者の活用費として : 200,000 円

(国体県予選会, 県社会人大会, 県総合大会の 3 大会については, 主審を審判資格者と
する)

審判講習・検定会に要する費用として : 80,000 円

大会役員育成費として

国体予選会 : 46,000 円

県総合大会 : 40,000 円

県社会人大会 : 30,000 円

合計 396,000 円 を要求する

4) 県内ランキングについて

選考大会として, 国体予選, 県総合, 県社会人, 学生については 県社会人の代わりに県学生の結果から作成.

今年度から国体予選会, 総合大会の終了後にランキングを更新.

ランキング表作成のため, プログラムの選手名は単・複共にフルネームでお願いしたい.

5) オープン大会のあり方についての指導・助言

市郡で行われているオープン大会の調査. 県協会名で調査依頼を出す. その結果を得て, 県主催あるいは後援大会へ格上げすること等について当委員会で検討する.

6) その他

指導委員会報告

報告事項

1, 各大会について

第24回全日本ジュニア選手権大会福岡県予選(7月3日 岡垣町サンリーアイ)

第4回ジュニアグランプリ大会(群馬県)

第6回全日本中学生バドミントン選手権大会福岡県予選(1月7日 福岡市南体育館)

第25回福岡県中学生選抜バドミントン大会(3月11日 北九州市総合体育館)

2, 中学生選抜合宿について(夏・・・平成17年8月13日~15日 行橋市総合体育館

冬・・・平成17年12月24~26日 行橋市総合体育館)

3, 福岡県バドミントン協会主催指導者講習会について

今年度は見送り。

小郡市バドミントン協会が講師を招聘して3月12日に実施予定

(講師謝礼金のみ県協会から補助)

田中美保(ヨネックス)を講師として招聘

議事

1, 平成18年度の各大会要項について

第25回 全日本ジュニア選手権大会 福岡県予選会要項(別紙)

第5回 ジュニアグランプリ大会(編成基準は別紙)

第7回 全日本中学生バドミントン選手権大会 福岡県予選会要項(別紙)

監督1名のみを派遣する。(一昨年度までは監督・コーチ2名を派遣)

第26回 福岡県中学生選抜バドミントン大会要項審議(別紙)

2, 小中学生選抜合宿について

参加者数 中学生男女各10名ずつ計20名 小学生男女各10名 合計20名

総計40名で行う予定

日 時 8月13日(土), 14日(日), 15日(月)? 2泊3日

1月5日(金), 6日(土), 7日(日) 2泊3日

中学生は1, 2年生のみの参加とする。

選手は2回の合宿に必ず参加すること。

会 場 8月は行橋市総合体育館 1月はアクション

選手の選考 全日本ジュニアオリンピック福岡県予選の日に指導・強化委員会を

開き決定する。昨年度までの各地区からの選手選考は行わない。

4, 指導者講習会について

5, その他

指導委員会大会報告

1, JOCジュニアオリンピック 福岡県予選及び本大会結果

※岡垣町サンリーアイ

- ①ジュニア男子の部 単14名・複17組参加 全国大会
- | | | | |
|---|-------------|------|-------|
| 複 | 久場 秀行・牛島 啓慈 | 自由が丘 | 1回戦敗退 |
| 単 | 具志堅 興平 | 自由ヶ丘 | 2回戦敗退 |
| 単 | 末松 純 | 新津中 | 1回戦敗退 |
- ②ジュニア女子の部 単17名・複16組参加
- | | | | |
|---|-----------|------|-------------|
| 複 | 山本 恵・下崎 彩 | 九国大附 | 2回戦敗退 |
| 単 | 栗原 文音 | 九国大附 | 4回戦敗退(ベスト8) |
- ③ジュニア新人男子の部 単26名参加
- | | | | |
|--|-------|-------|-------|
| | 坂本 逸平 | (城南中) | 2回戦敗退 |
| | 延吉 弘孝 | (高須中) | 1回戦敗退 |
- ④ジュニア新人女子の部 単26名参加
- | | | | |
|--|-------|-----|-------|
| | 牧野 美咲 | 千束中 | 2回戦敗退 |
| | 広瀬 敦美 | 新津中 | 1回戦敗退 |

※ 来年度はジュニア新人の部とジュニアの部は別日程で開催予定です。
ジュニア新人は7月2日(日)、ジュニアの部は8月26日(土)の予定です。

2, ジュニアグランプリ福岡県選手団及び全国大会結果

選手名 ※選手選考は小学生連盟、高体連に依頼。中学校は中体連の個人戦の優勝者に依頼。

男子

| | 氏名 | 学校名 | 学年 |
|-----|--------|--------|----|
| 小学生 | 森田 浩平 | 岡垣ジュニア | 6年 |
| 中学生 | 下村 和馬 | 高須中学校 | 3年 |
| 中学生 | 吉岡 直敏 | 高須中学校 | 3年 |
| 中学生 | 原田 和憲 | 高須中学校 | 3年 |
| 高校生 | 具志堅 興平 | 自由ヶ丘高校 | 3年 |
| 高校生 | 西村 厚輝 | 自由ヶ丘高校 | 3年 |
| 高校生 | 飯山 輝 | 自由ヶ丘高校 | 2年 |
| 高校生 | 森山 健太 | 自由ヶ丘高校 | 3年 |
| 監督 | 成富 勝彦 | 自由ヶ丘高校 | |

3位に入賞

女子 今年度は出場を見送りました。

| | 氏名 | 学校名 | 学年 |
|-----|----|-----|----|
| 小学生 | | | |
| 中学生 | | | |
| 中学生 | | | |
| 中学生 | | | |
| 高校生 | | | |
| 高校生 | | | |
| 高校生 | | | |
| 監督 | | | |

3, 中学校体育連盟主催大会の結果

| | | 九州大会結果 | 全国大会結果 |
|---------|---------------------------|--------------|----------------|
| 男子団体戦 | 高須中学校 能古中学校 | 優勝 2位 | 2位 1回戦敗退 |
| 女子団体戦 | | 入賞無し | |
| 男子シングルス | 原田 和憲(高須中) 小木 啓太(岡垣中) | ベスト4 ベスト8 | ベスト16 なし |
| 女子シングルス | 森山 葉月(岡垣東中) 牧野 美咲(千束中) | 優勝 ベスト8 | ベスト16 なし |
| 男子ダブルス | 北野・北野(能古中) 吉岡・下村(高須中) | 優勝 2位 | 2回戦敗退 1回戦敗退 |
| 女子ダブルス | 松井・兼光(枝光台中) | ベスト8 | なし |

4, 福岡県中学生選抜バドミントン大会(3月11日(土))開催

※北九州市総合体育館 ※ 小学生選抜大会と同時開催
男女合計延べ 名参加(各地区 名 組の参加枠)

5, 全日本中学生バドミントン選手権大会1月7日(土)開催 福岡県選手団 選手名簿

※ 福岡市南体育館(男女合計延べ 名参加 各地区3名3組の参加枠)

| | 氏名 | 学校名 | 所属ジュニア | 学年 |
|-----|--------|-------|---------|----|
| 男子 | 宮本 海 | 中間中学校 | 岡垣ジュニア | 2年 |
| 男子 | 松本 剛 | 高須中学校 | 岡垣ジュニア | 2年 |
| 男子 | 坂本 逸平 | 城南中学校 | 七山モンキーズ | 2年 |
| 男子 | | | | |
| 女子 | 清水 なつ美 | 高須中学校 | 岡垣ジュニア | 2年 |
| 女子 | 清水 あゆ美 | 高須中学校 | 岡垣ジュニア | 2年 |
| 女子 | 室園 菜摘 | 大谷中学校 | 北九州ジュニア | 2年 |
| 女子 | 牧野 美咲 | 千束中学校 | 北九州ジュニア | 2年 |
| | 氏名 | 所属 | | |
| 監督 | 池田 明男 | | | |
| コーチ | | | | |

※ 3月25日(土)~27日(月) 青森県 弘前市他で開催されます。

強化委員会報告

| 事業名 | 事業内容 | 実施内容及び参加者 | | 日程 |
|--------------------|-------------------|---|------|-----------------------|
| | | 対象者 | 参加総数 | 場所 |
| 選手強化事業 | 夏季強化合宿 | 強化指定指導者及び強化指定選手 (九州学生合宿に合同参加) | | 8/17～8/20 |
| | | 成年女子 | 5 | 久留米大学御井アリーナ |
| | 後期強化練習会 | 強化指定指導者及び強化指定選手 | | 10/30～3/12 |
| | | 全種別 | 40 | 九州国際大学KIUドーム |
| ジュニア強化事業 | ジュニア選抜合宿 (夏季) | 小学生24名 中学生 20名 (インドネシア選手を特別コーチとして招いての練習会を実施) | | 8/13～15 |
| | | 小中学生 | 44 | 行橋市民体育館 |
| | ジュニア選抜合宿 (冬季) | 小学生20名 中学生 20名 | | 12/24～26 |
| | | 小中学生 | 40 | 行橋市民体育館 |
| | 全小対策ジュニア 強化練習会 | 全日本小学生大会参加者及びジュニア強化指定選手 (12/24～12/26 全日本小学生大会対策) | | 12/17 |
| | | 小中学生 | 40 | 岡垣サンリーアイ |
| | 全中対策ジュニア 強化遠征 | 全日本中学生大会対策強化遠征(長崎県) | | 3/18～3/19 |
| | | 中学生 | 9 | 長崎県長崎市 |
| ジュニア夢プラン 事業 | ジュニア夢プラン 練習会 | 小学生36名 中学生 55名 | | 11/12～3/25 |
| | | 北九州近隣・の小中学生 | 91 | 九国大付高校 及び自由ヶ丘高校体育館 |
| トップアスリート育成 支援事業 | 指導者講習会 | 理事及び県内指導者 | | 1/29 |
| | | 指導者 | 26 | 岡垣サンリーアイ |
| (参考) | 高校生合宿 | 高体連推薦者 | | 8/13～16 |
| | | 高校生 | — | 久留米総合スポーツセンター |

—大会結果報告—

第25回九州ブロック大会(7/24・25 場所:久留米総合スポーツセンター)

成年男子 3位 少年女子 優勝

第60回国民体育大会(8/10～8/14 場所:岡山県)

成年女子 1回戦敗退 少年男子 2回戦敗退 少年女子 5位

第14回全国小学生バドミントン選手権大会 九州ブロック予選会(11/5・6 沖縄県)

優勝 2名3組 2位 4名3組 3位 3名2組

第14回全国小学生バドミントン選手権大会(12/23～12/26 奈良県)

4年生以下男子シングルス 準優勝、6年生以下男子シングルス 3位、4年生以下女子シングルス 3位

4年生以下女子ダブルス 優勝、6年生以下女子ダブルス 優勝

トップアスリート育成支援事業

1 目 的

福岡県バドミントン協会における、福岡県版競技者育成プログラムの作成と(財)日本バドミントン協会が作成した「BADMINTON ACTION PLAN 2002」の普及を目的とする。

2 主 催 福岡県バドミントン協会

3 日 時 平成18年1月29日(日) 13:00~16:00

4 場 所 岡垣サンリーアイ 視聴覚室 遠賀郡岡垣町野間1-2-1 093-282-1515

5 講 師 元(財)日本バドミントン協会普及指導部開発部副部長 阿部 一佳 先生

6 テーマ 「2006年からの福岡アクション・プランに向けて」

7 講師紹介

(略歴)

昭和38年~53年 学校法人新潟青陵高校、二階堂高校等で教鞭

昭和53年~昨年3月 筑波大学で教鞭をとられ、バドミントンの指導

平成13年~昨年 (財)日本バドミントン協会普及指導部開発部副部長として活躍

日本体育学会会員

(著書)

「ウイニング・バドミントン・ダブルス・シングルス」

「バドミントンの指導原理(1)」

(バドマガ)

バドミントンマガジンの連載“バドミントン博物誌”



講習会風景



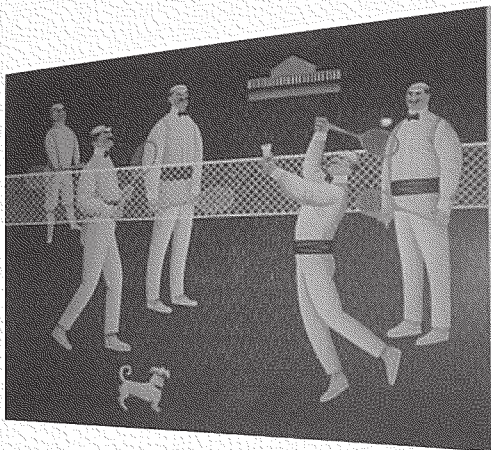

第1章

バドミントンの指導とは何を指導することなのか

バドミントンの指導理論

指導の中心課題は“バドミントン・ダイヤモンドの獲得”

指導の基本理念 運動の大原則とは

バドミントン指導で一番大切なことは‘**運動の大原則**’を知っていること。
運動は一回限りしか起きない。これを‘**一回性の原理**’という。
同じ運動は二度行われぬ。だから、1回毎の運動に工夫が要る。

これを認めることがバドミントン指導論のはじまり。
私たちはこの一回しか起きない運動を工夫して、課題に‘**ドンピシャ**’合わせたい。
身体は、この一回限りの運動を‘**ドンピシャ**’合わせるように出来ている。

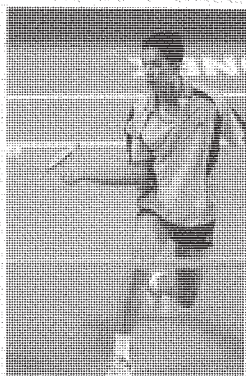

タフィック・ヒダヤット
(インドネシア)
その技を例えるなら‘**神のもの**’自由にして自在

どんな条件が‘ドンピシャ運動’を可能にするのか？

身体運動の‘**自由さ**’を保証すること。
拘束を受けずに‘自由さ’の中で、工夫して身体を動かしたい。

‘自由さ’を生み出すのは？

‘**たくさんの骨と筋**’から構成されている身体の構造。
‘**たくさんの骨と筋**’が協調して、その時・その場の要求に応じてくれる。

だから私達が指導するのは、一つの決まった移動の仕方や打ち方ではない。
プレーヤーが、その時・その場の運動課題に合わせて、ドンピシャの運動を、
一回こっきり、自ら創造・選択し・果敢に遂行する能力を獲得する事が大切。
それを支援するのが“**指導者の仕事**”。

指導者の仕事は、何故、支援なのか？

プレーヤーの主体性を決して奪わないため。

指導者は、プレーヤー自らの競技的達成を‘支援’するのがその役割。

だから、指導者が第一に受け入れなければならないことは、

《**全てはプレーヤーのために**》ということ。

ドンピシャ運動とは、適切な運動のこと。運動が適切であるとは、ゲームに勝つに必要なことをしていると言うこと。但し、必要な事が何であるを決めるのは難しい。いろいろな状況や競技の水準があるからである。だから、必要なことをやる上に、さらに十分でなければならない。これに出来ることをバドミントン・ダイヤモンドを満たすという。指導者もプレーヤーも、“今、ここで”必要なこと、つまりバドミントン・ダイヤモンドを過不足なく満たすことが大切である。そのために、バドミントン・ダイヤモンドを知らなければならない。



世界のバドミントン史・日本のバドミントン史

世界のバドミンントンの歴史の流れの中に日本のバドミンントンの概史を見る

どの民族の歴史にも固有な羽根突き遊びがあった。その始まりは同定できない程に多岐で、古い。しかし、バドミンントンの誕生に直接関係したのは、19世紀の英国の羽根突き遊び“バトルドアー&シャトルコック”である。これにネットを含むコートや簡単なルールが加えられるようになって、バドミンントン誕生のきっかけが揃った。このバトルドアー遊びに“バドミンントン”の名が冠された事実が見つけられている。1860年の“バドミンントン・バトルドアー”である。この種の遊びがバドミンントンと呼ばれるゲームの中核的なイメージを与えたのだろう。このイメージが拡散し、総じてバドミンントンと呼ばれるようになり、やがて協会創立と共にルールも統一されるようになった。1893年のことである。

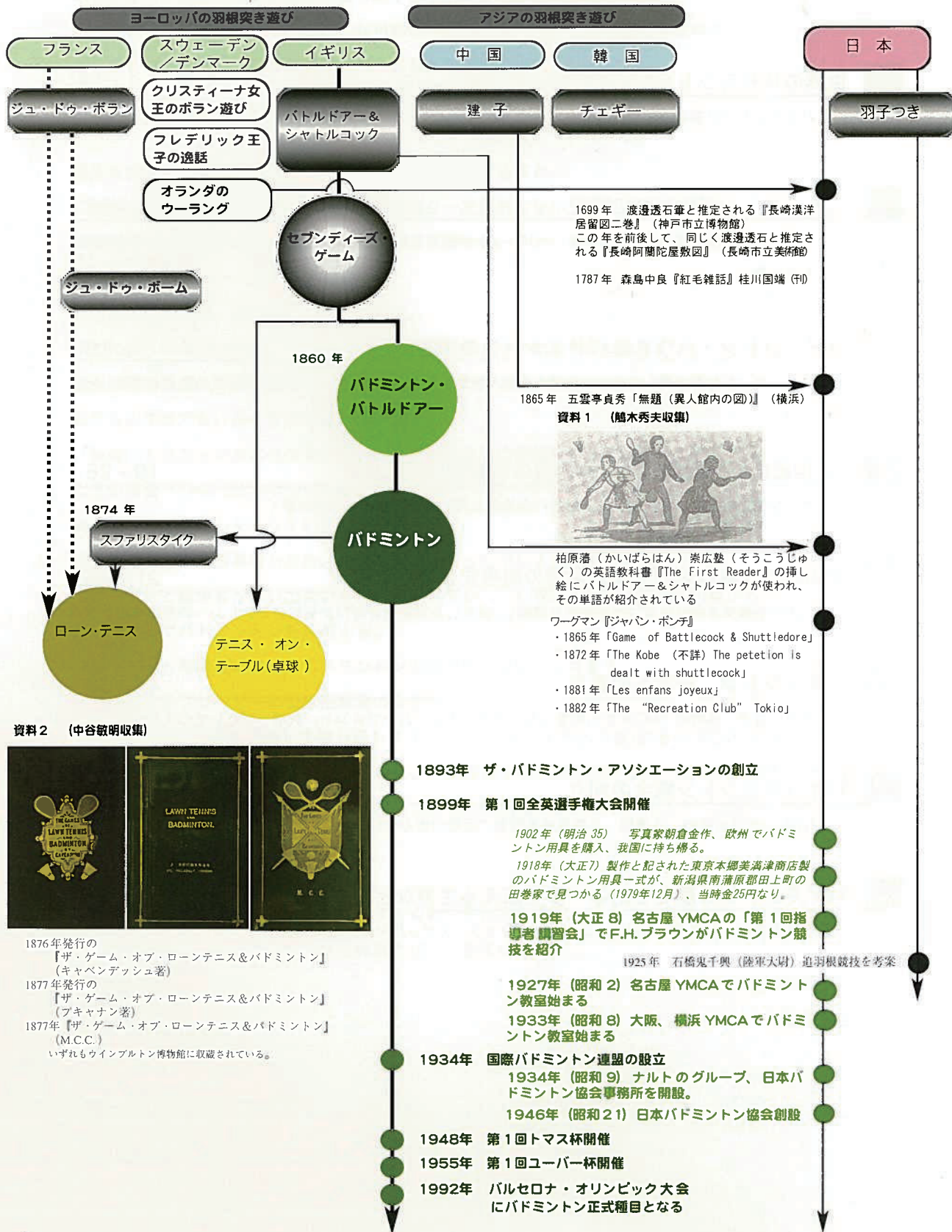

資料2 (中谷敏明収集)



1876年発行の『ザ・ゲーム・オブ・ローンテニス&バドミンントン』(キャベンデッシュ著)
 1877年発行の『ザ・ゲーム・オブ・ローンテニス&バドミンントン』(ブキャナン著)
 1877年『ザ・ゲーム・オブ・ローンテニス&バドミンントン』(M.C.C.)
 いずれもウインブルトン博物館に収蔵されている。

平成17年度国民体育大会バドミントン競技
監督及び選手

| (成年男子) | | |
|--------|---------|------------|
| 監督 | 有田 仁志 | 北九州市役所 |
| コーチ | イマム トハリ | 九州国際大学 |
| 選手 | 小澤 薫 | 日本大学 |
| | 中西 雄希 | 中央大学 |
| | 有田 雄紀 | 九州国際大学 |
| 補欠 | 石垣 裕貴 | 中央大学 |
| | | |
| (成年女子) | | |
| 監督 | 八色 敬三 | 九州国際大学 |
| コーチ | 桶本 百合子 | 日本生命 |
| 選手 | 山田 紘実 | 九州国際大学 |
| | 久野 納菜 | 九州国際大学 |
| | 樽野 有希 | 日本体育大学 |
| 補欠 | 坂本 明子 | 九州国際大学 |
| | | |
| (少年男子) | | |
| 監督 | 成富 勝彦 | 自由ヶ丘高校 |
| コーチ | 北島 義浩 | 福岡大学附属大濠高校 |
| 選手 | 久場 秀行 | 福岡大学附属大濠高校 |
| | 具志堅 興平 | 自由ヶ丘高校 |
| | 西村 厚輝 | 自由ヶ丘高校 |
| 補欠 | 中嶋 諒太 | 福岡大学附属大濠高校 |
| | | |
| (少年女子) | | |
| 監督 | 明神 憲一 | 九州国際大学附属高校 |
| コーチ | 栗田 里美 | 自由ヶ丘高校 |
| 選手 | 谷口 智美 | 自由ヶ丘高校 |
| | 下崎 彩 | 九州国際大学附属高校 |
| | 栗原 文音 | 九州国際大学附属高校 |
| 補欠 | 伊藤 奈採 | 精華女子高校 |

平成17年度スポーツフェス・タふくおか「スポーツ・レクリエーション祭」
第28回福岡県社会人バドミントン選手権大会 結果

期日:平成17年8月21日(日)
場所:福岡市立城南体育館

男子複の部

No.1

| 種目 | 優勝 | 準優勝 |
|-------|--------------------|--------------------|
| 一般 | 北島 顕彰 (ゴーセン) | 中森 茂雄 (セピア) |
| | 峰 浩志 (バドグラフィティ) | 末次 司 (セピア) |
| 30歳以上 | 濱崎 洋介 (香椎浜クラブ) | 北田 鎮光 (スピッツ) |
| | 小出 寿朗 (トヨタ九州) | 沙 海平 (スピッツ) |
| 40歳以上 | 九郎丸 宏一 (奈多クラブ) | 諸藤 敏夫 (大牟田クラブ) |
| | 木村 義文 (スマッシュ) | 篠原 貴浩 (稲築クラブ) |
| 50歳以上 | 内山 英美 (JR九州) | 日高 澄具 (九大クラブ) |
| | 山田 祥治 (JR九州) | 佐竹 養一 (城南Hiクラブ) |
| 60歳以上 | 松原 浩章 (女子大クラブ) | 広瀬 勇夫 (カトレアクラブ) |
| | 西岡 幸雄 (香住丘クラブ) | 松石 良祐 (MBC) |
| 65歳以上 | 下村 武 (堤クラブ) | 宮部 五郎 (宗像市協会) |
| | 河野 龍彦 (西南シャトル会) | 後藤 研 (香住丘クラブ) |

男子単の部

| 種目 | 優勝 | 準優勝 |
|-------|---------------------|---------------------|
| 一般 | 結城 亮二 (バドグラフィティ) | 内田 勝基 (トヨタ九州) |
| 30歳以上 | 長野 義詔 (大野城市) | 末永 幸司 (東芝情報機器) |
| 40歳以上 | 小出 寿朗 (トヨタ九州) | 諸藤 敏夫 (大牟田クラブ) |
| 50歳以上 | 舌間 一義 (直方市バド協会) | 田辺 清晴 (ファミリーバード) |
| 55歳以上 | 土居 勝政 (潁田クラブ) | 山本 恭治 (若松ヤングプラザ) |
| 60歳以上 | 松原 浩章 (女子大クラブ) | (キケン) |
| 70歳以上 | 宮部 五郎 (宗像市協会) | 後藤 研 (香住丘クラブ) |

平成17年度スポーツフェス・タふくおか「スポーツ・レクリエーション祭」
第28回福岡県社会人バドミントン選手権大会 結果

女子複の部

No.2

| 種目 | 優勝 | 準優勝 |
|-------|-------------------------|----------------------|
| 一般 | 田辺 理絵 (福岡銀行) | 高原 里衣 (西日本シティ銀行) |
| | 田ノ上 永利子 (スポーツオーソリティ) | 田邊 文 (吉松歯科) |
| 30歳以上 | 山形 祐美子 (サンクス) | 藤永 智子 (西戸畑クラブ) |
| | 服部 奈美子 (サンクス) | 中村 泰子 (TAKE1) |
| 40歳以上 | 川谷 明子 (クリアレディース) | 谷脇 洋子 (AAクラブ) |
| | 古賀 ひとみ (クリアレディース) | 九郎丸 留美子 (あおぞらクラブ) |
| 50歳以上 | 若狭 伸子 (AAクラブ) | 倉内 こずえ (百道クラブ) |
| | 井口 淳子 (とびうめクラブ) | 安田 博子 (百道クラブ) |
| 60歳以上 | 山下 シノブ (城南Hiクラブ) | 有園 靖子 (当仁クラブ) |
| | 一木 房枝 (とびうめクラブ) | 原田 良子 (まどか南クラブ) |
| 65歳以上 | 安部 瑞穂 (ウエストシャトル) | 山田 喜代子 (宗像) |
| | 坂原 スギエ (七隈クラブ) | 小川 末子 (春日リリース) |

女子単の部

| 種目 | 優勝 | 準優勝 |
|-------|---------------------|-----------------|
| 30歳以上 | 今福 智子 (若松ヤングプラザ) | 池尻 昭子 (KLBC) |

混合複の部

| 優勝 | 準優勝 |
|---------------------|------------------------|
| 岩下 裕一 (西日本シティ銀行) | 武田 信一郎 (エスエスクラブ) |
| 高原 里衣 (西日本シティ銀行) | 田ノ上永利子 (スポーツオーソリティ) |

男子一般ダブルス 1パート MD-1

| | 中森 末次 | 原口 田邊 | 米倉 古川 | 勝敗 | 順位 |
|----------|----------------------|------------|------------|----|----|
| 中森 末次 | セピア セピア | 1 21-12 | 3 21-18 | 2 | 1 |
| 原口 田邊 | Be-FreeZ Be-FreeZ | 12-21 | 2 17-21 | 0 | 3 |
| 米倉 古川 | トヨタ九州 トヨタ九州 | 18-21 | 21-17 | 1 | 2 |

男子一般ダブルス 2パート MD-2

| | 森 北崎 | 浦 小笠原 | 三上 青柳 | 勝敗 | 順位 |
|----------|------------------------|------------|------------|----|----|
| 森 北崎 | TOTO 西戸畑クラブ | 1 21-11 | 3 21-15 | 2 | 1 |
| 浦 小笠原 | クラブ・クローバー クラブ・クローバー | 11-21 | 2 7-21 | 0 | 3 |
| 三上 青柳 | サタナイ サタナイ | 15-21 | 21-7 | 1 | 2 |

男子一般ダブルス 3パート MD-3

| | 副島 武田 | 結城 谷川 | 渡辺 内村 | 勝敗 | 順位 |
|----------|----------------------|------------|------------|----|----|
| 副島 武田 | エスエスクラブ エスエスクラブ | 1 21-12 | 3 21-7 | 2 | 1 |
| 結城 谷川 | バドグラフィティ 老司 | 12-21 | 2 21-10 | 1 | 2 |
| 渡辺 内村 | アリヨシスポーツ アリヨシスポーツ | 7-21 | 10-21 | 0 | 3 |

男子一般ダブルス 4パート MD-4

| | 内田 菖蒲 | 成相 小池 | 野中 石川 | 安藤 黒田 | 勝敗 | 順位 |
|----------|----------------------|------------|------------|------------|----|----|
| 内田 菖蒲 | トヨタ九州 トヨタ九州 | 1 21-12 | 3 21-18 | 5 23-22 | 3 | 1 |
| 成相 小池 | バドグラフィティ バドグラフィティ | 12-21 | 6 12-21 | 4 9-21 | 0 | 4 |
| 野中 石川 | 九大職員 老司 | 18-21 | 21-12 | 2 21-6 | 2 | 2 |
| 安藤 黒田 | 北九州市役所 北九州市役所 | 22-23 | 21-9 | 6-21 | 1 | 3 |

男子一般ダブルス 5パート MD-5

| | 北島 峰 | 山本 永井 | 藤永 井ノ口 | 城戸 西岡 | 勝敗 | 順位 |
|-----------|----------------------|------------|------------|------------|----|----|
| 北島 峰 | Be-FreeZ バドグラフィティ | 1 21-11 | 3 21-16 | 5 21-12 | 3 | 1 |
| 山本 永井 | トヨタ九州 トヨタ九州 | 11-21 | 6 20-23 | 4 11-21 | 0 | 4 |
| 藤永 井ノ口 | TOTO 西戸畑クラブ | 16-21 | 23-20 | 2 21-17 | 2 | 2 |
| 城戸 西岡 | モアスポーツ サイキ | 12-21 | 21-11 | 17-21 | 1 | 3 |

男子一般ダブルス 決勝トーナメント

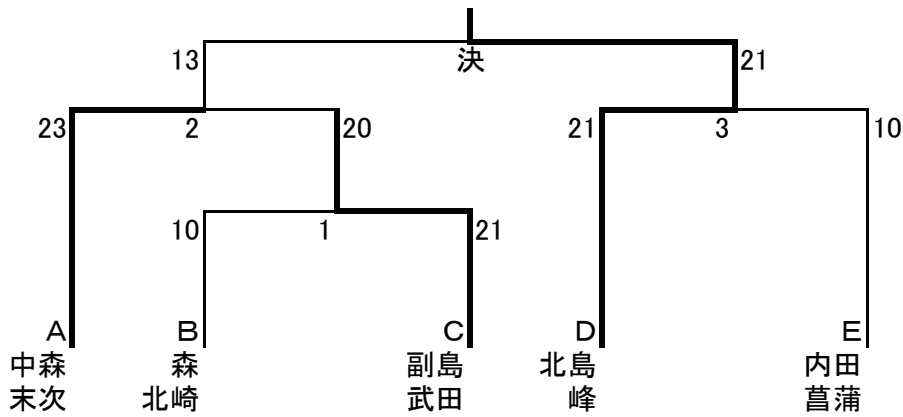

男子30歳以上ダブルス 1パート M30D-1

| | 重藤 藤原 | 濱崎 小出 | 坂本 松本 | 勝敗 | 順位 |
|--------------------------------|----------|-----------|------------|----|----|
| 重藤 藤原 田川科学技術高校 近大福岡高校 | | 1 6-21 | 3 21-15 | 1 | 2 |
| 濱崎 小出 香椎浜クラブ トヨタ九州 | 21-6 | | 2 21-12 | 2 | 1 |
| 坂本 松本 福岡県庁 福岡県庁 | 15-21 | 12-21 | | 0 | 3 |

男子30歳以上ダブルス 2パート M30D-2

| | 横手 北村 | 北田 沙 | 川口 渋谷 | 勝敗 | 順位 |
|--------------------------------|----------|------------|------------|----|----|
| 横手 北村 ホワイトフラッシュ 和白クラブ | | 1 16-21 | 3 21-18 | 1 | 2 |
| 北田 沙 スピッツ スピッツ | 21-16 | | 2 21-11 | 2 | 1 |
| 川口 渋谷 TOTO TOTO | 18-21 | 11-21 | | 0 | 3 |

男子30歳以上ダブルス 決勝トーナメント

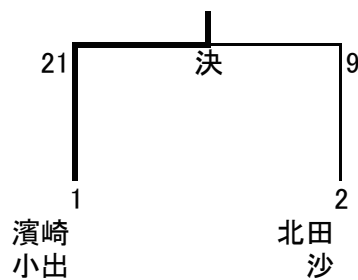

男子40歳以上ダブルス M40D

| | 九郎丸 木村 | 諸藤 篠原 | 申 香野 | 長野 右近 | 勝敗 | 順位 |
|-----------------------|-----------|------------|------------|------------|----|----|
| 九郎丸 奈多 木村 スマッシュ | | 1 21-23 | 3 21-16 | 5 21-16 | 2 | 1 |
| 諸藤 大牟田クラブ 篠原 稲築クラブ | 23-21 | | 6 21-14 | 4 18-21 | 2 | 2 |
| 申 奈多 香野 奈多 | 16-21 | 14-21 | | 2 19-21 | 0 | 4 |
| 長野 大野城市 右近 大野城市 | 16-21 | 21-18 | 21-19 | | 2 | 3 |

男子50歳以上ダブルス 1パート M50D-1

| | 山本 田辺 | 矢野 高橋 | 佐竹 日高 | 勝敗 | 順位 |
|----------------------------|----------|-----------|------------|----|----|
| 山本 若松ヤングブラザ 田辺 ファミリーバード | | 1 21-4 | 3 16-21 | 1 | 2 |
| 矢野 シャトルキング 高橋 シャトルキング | 4-21 | | 2 11-21 | 0 | 3 |
| 佐竹 城南Hi 日高 九大クラブ | 21-16 | 21-11 | | 2 | 1 |

男子50歳以上ダブルス 2パート M50D-2

| | 浜司 舌間 | 岩崎 副島 | 土井 坂田 | 内山 山田 | 勝敗 | 順位 |
|--------------------------|----------|-----------|------------|------------|----|----|
| 浜司 直方市バド協会 舌間 直方市バド協会 | | 1 21-5 | 3 21-12 | 5 11-21 | 2 | 2 |
| 岩崎 モンキーポッド 副島 千早クラブ | 5-21 | | 6 19-21 | 4 11-21 | 0 | 4 |
| 土居 頼田クラブ 坂田 アリヨシスポーツ | 12-21 | 21-19 | | 2 10-21 | 1 | 3 |
| 内山 JR九州 山田 JR九州 | 21-11 | 21-11 | 21-10 | | 3 | 1 |

男子50歳以上ダブルス 決勝トーナメント

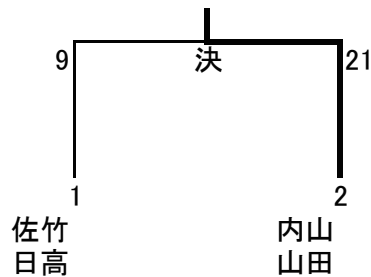

男子60歳以上ダブルス

M60D

| | | 松原 西岡 | 本松 角田 | 真崎 岩尾 | 広瀬 松石 | 勝敗 | 順位 |
|----------|--------------------|----------|------------|-----------|------------|----|----|
| 松原 西岡 | 女子大クラブ 香住丘クラブ | | 1 21-10 | 3 21-9 | 5 21-15 | 3 | 1 |
| 本松 角田 | 嘉穂山田協会 嘉穂山田協会 | 10-21 | | 6 21-9 | 4 14-21 | 1 | 3 |
| 真崎 岩尾 | 西南シャトル会 西南シャトル会 | 9-21 | 9-21 | | 2 11-21 | 0 | 4 |
| 広瀬 松石 | カトレアクラブ MBC | 15-21 | 21-14 | 21-11 | | 2 | 2 |

男子65歳以上ダブルス

M65D

| | | 下村 河野 | 宮部 後藤 | 大江 木下 | 勝敗 | 順位 |
|----------|-----------------|----------|------------|-----------|----|----|
| 下村 河野 | 堤クラブ 西南シャトル会 | | 1 21-10 | 3 21-1 | 2 | 1 |
| 宮部 後藤 | 宗像市協会 香住丘クラブ | 10-21 | | 2 21-7 | 1 | 2 |
| 大江 木下 | 堤クラブ 百道クラブ | 1-21 | 7-21 | | 0 | 3 |

女子一般ダブルス WD

| | | 高原 田邊 | 小野 中原 | 田辺 田ノ上 | 田中 戸川 | 勝敗 | 順位 |
|-----------|----------------------|------------|------------|------------|--------------|----|----|
| 高原 田邊 | 西日本シティ銀行 吉松歯科 | | 1 21-13 | 3 11-21 | 棄権 5 21-0 | 2 | 2 |
| 小野 中原 | Be-FreeZ Be-FreeZ | 13-21 | | 6 14-21 | 棄権 4 21-0 | 1 | 3 |
| 田辺 田ノ上 | 一般 スポーツオーソリティ | 21-11 | 21-14 | | 棄権 2 21-0 | 3 | 1 |
| 田中 戸川 | バドグラフィティ 名島 | 棄権 0-21 | 棄権 0-21 | 棄権 0-21 | | 0 | 4 |

女子30歳以上ダブルス

W30D

山形 サンクス 2|0 藤永 西戸畑クラブ
服部 サンクス 決 中村 TAKE1

女子40歳以上ダブルス

W40D

川谷 クリアレディース 2|0 谷脇 A・Aクラブ
古賀 クリアレディース 決 九郎丸 あおぞらクラブ

女子50歳以上ダブルス W50D

倉内 百道クラブ 0|2 若狭 A・Aクラブ
 安田 百道クラブ 決 井口 とびうめクラブ

女子60歳以上ダブルス W60D

有菌 当仁 1|2 山下 城南Hi
 原田 まどか南 決 一木 とびうめ

女子65歳以上ダブルス W65D

安部 ウエストシャトル 2|1 山田 宗像
 坂原 七隈クラブ 決 小川 春日リリース

混合ダブルス 1パート MXID-1

| | 岩下 高原 | 谷川 戸川 | 西本 西本 | 勝敗 | 順位 |
|----|----------------------------------|--------------|--------------|----|----|
| 棄権 | 岩下 高原 西日本シティ銀行 西日本シティ銀行 | 棄権 1 21-0 | 3 21-3 | 2 | 1 |
| | 谷川 戸川 老司 名島 | 棄権 0-21 | 棄権 2 0-21 | 0 | 3 |
| | 西本 西本 飯塚協会 飯塚協会 | 3-21 | 棄権 21-0 | 1 | 2 |

混合ダブルス 2パート MXID-2

| | 武田 田ノ上 | 野崎 高井 | 築地 今福 | 勝敗 | 順位 |
|------------------------------------|-----------|------------|----------|----|----|
| 武田 田ノ上 エスエスクラブ スポーツオーソリティ | 1 21-5 | 3 21-10 | 2 | 1 | |
| 野崎 高井 サタナイ 吉松歯科 | 5-21 | 2 23-20 | 1 | 2 | |
| 築地 今福 若松ヤングブラザ 若松ヤングブラザ | 10-21 | 20-23 | 0 | 3 | |

混合ダブルス 3パート MXID-3

| | 末永 池尻 | 木村 古賀 | 峰 原 | 勝敗 | 順位 |
|--------------------------------|------------|-----------|--------|----|----|
| 末永 池尻 東芝情報機器(株) KLBC | 1 21-14 | 3 8-21 | 1 | 2 | |
| 木村 古賀 スマッシュ スマッシュ | 14-21 | 2 9-21 | 0 | 3 | |
| 峰 原 バドグラフィティ スーパージョット | 21-8 | 21-9 | 2 | 1 | |

混合ダブルス 4パート

MXID-4

| | | 小松 中原 | 末次 小野 | 清水 ザン | 勝敗 | 順位 |
|----------|----------------------|----------|-----------|-----------|----|----|
| 小松 中原 | Be-FreeZ Be-FreeZ | | 1 9-21 | 3 8-21 | 0 | 3 |
| 末次 小野 | セピア GBS | 21-9 | | 2 8-21 | 1 | 2 |
| 清水 ザン | スピッツ スピッツ | 21-8 | 21-8 | | 2 | 1 |

混合ダブルス 5パート

MXID-5

| | | 石川 田中 | 青柳 淋 | 副島 田邊 | 勝敗 | 順位 |
|----------|-----------------|----------|-----------|-----------|----|----|
| 石川 田中 | 老司 バドグラフィティ | | 1 21-9 | 3 9-21 | 1 | 2 |
| 青柳 淋 | サタナイ ハンガアウト | 9-21 | | 2 3-21 | 0 | 3 |
| 副島 田邊 | エスエスクラブ 吉松歯科 | 21-9 | 21-3 | | 2 | 1 |

混合ダブルス 決勝トーナメント

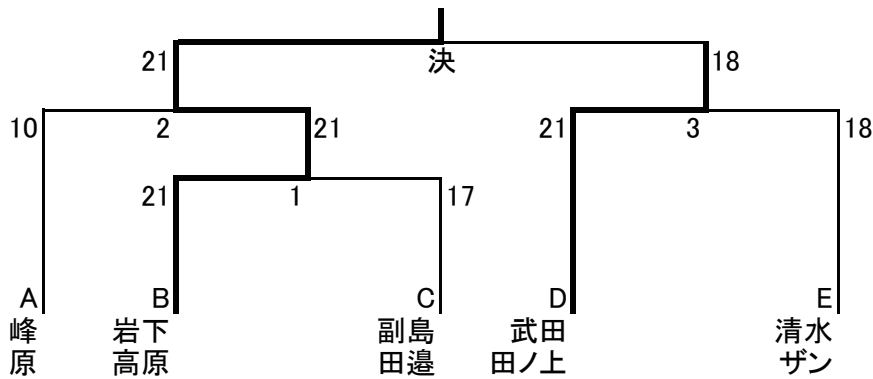

男子一般シングルス

MS

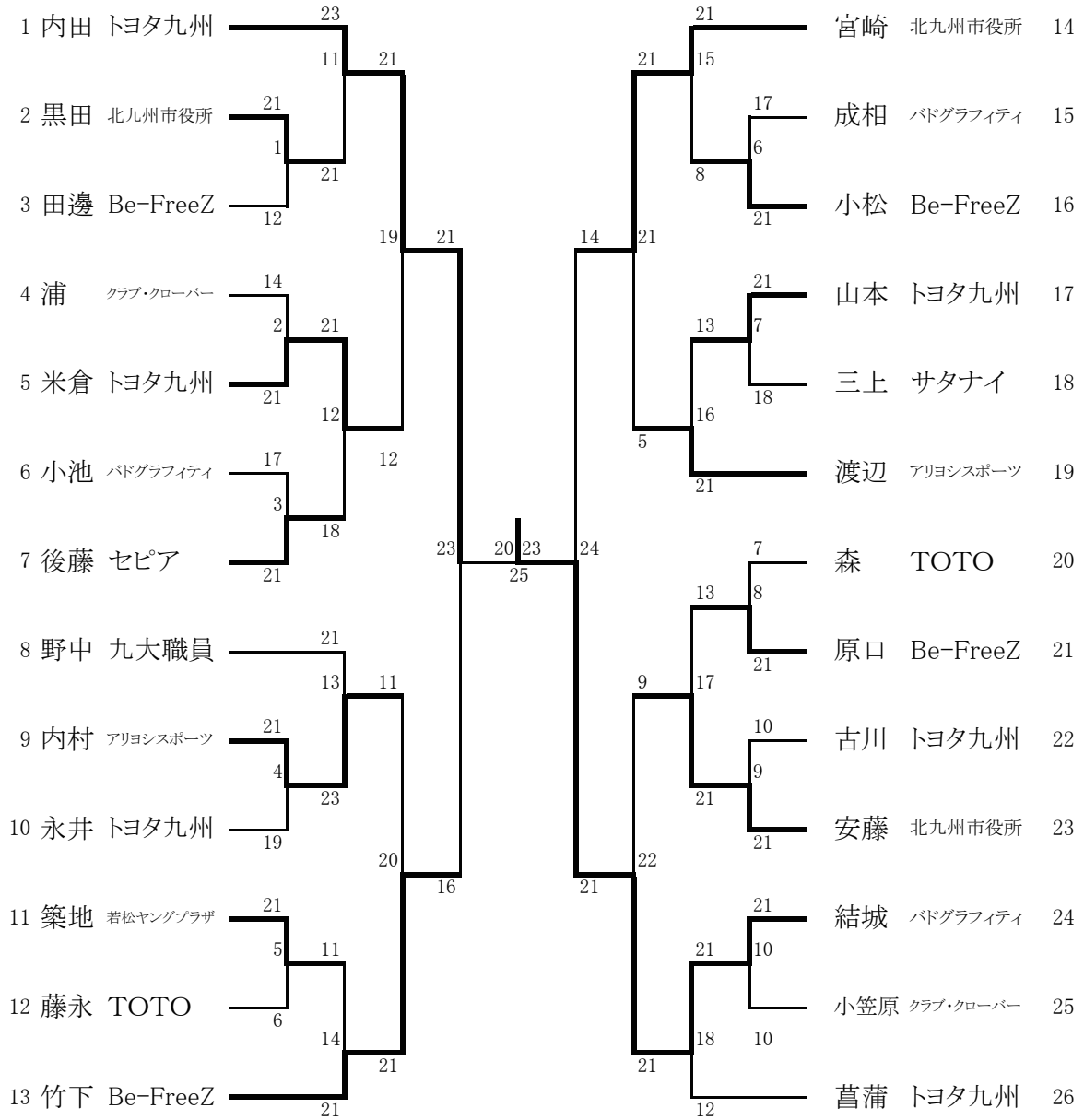

男子30歳以上シングルス M30S

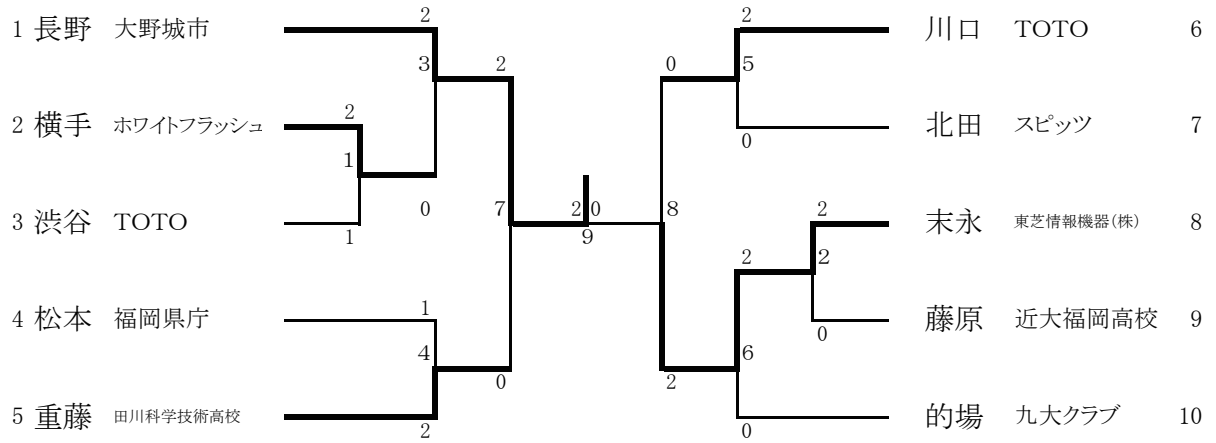

平成 17 年度スポーツフェスタ・ふくおか「スポーツ・レクリエーション祭」
第 28 回福岡県社会人バドミントン選手権大会 報告

選手の皆さん(延人数 193 名参加)ご参加を有難うございました。
会場が狭くご迷惑をおかけしました事をお詫びいたします。
当日は博多工業、筑紫丘の各高等学校の監督さん選手の皆さん審判員のご協力を感謝致します。

開会式



開会式横溝理事長挨拶



主管 市協会理事



審判団



サービスジャッジ



高校生線審



競技風景1



競技風景2



表彰式



混合複表彰



男子一般複優勝



男子一般準優勝

中森 茂雄(セピア)
末次 司(セピア)

男子 30 歳以上複優勝



男子 30 歳以上複準優勝



男子 40 歳以上複優勝



男子 40 歳以上複準優勝

諸藤 敏夫(大牟田クラブ)
篠原 貴浩(稲築クラブ)

男子 50 歳以上複優勝



男子 50 歳以上複準優勝



男子 60 歳以上複優勝



男子 60 歳以上複準優勝

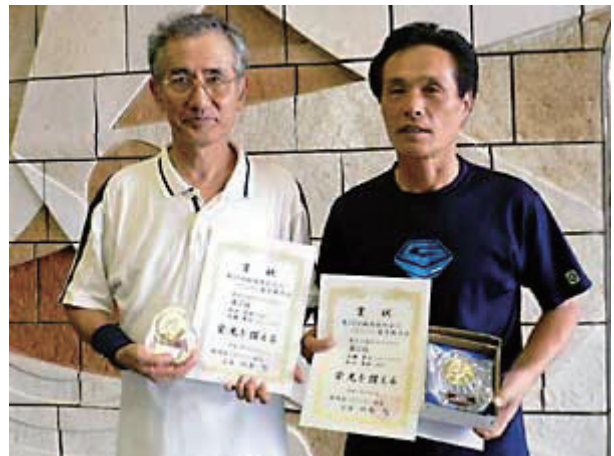

男子 65 歳以上複優勝



男子 65 歳以上複準優勝



男子一般単優勝



男子一般単準優勝



男子 30 歳以上単優勝



男子 30 歳以上単準優勝

末永 幸司 (東芝情報機器)

男子 40 歳以上単優勝



男子 40 歳以上単準優勝

諸藤 敏夫 (大牟田クラブ)

男子 50 歳以上単優勝

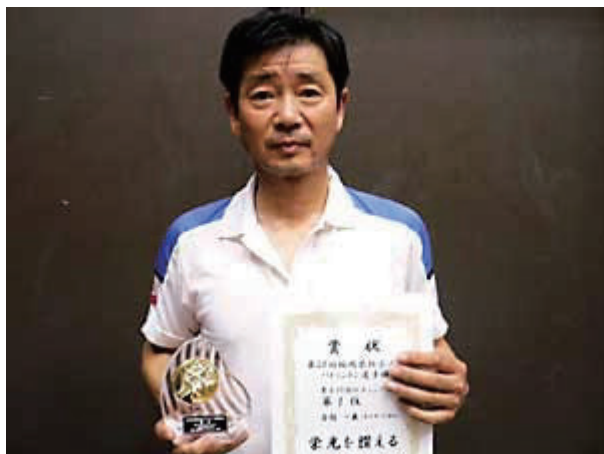

男子 50 歳以上単準優勝

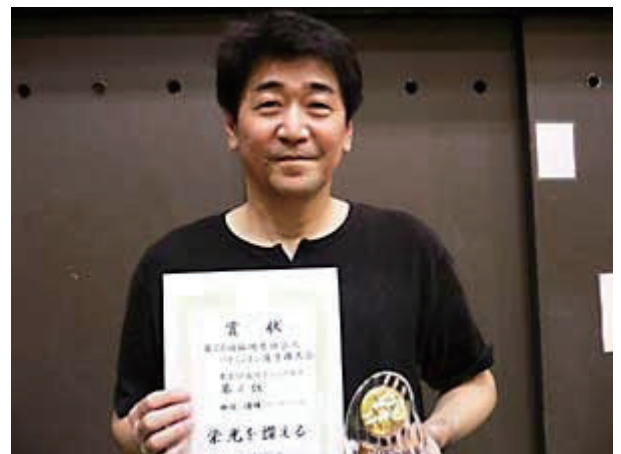

男子 55 歳以上単優勝



男子 55 歳以上単準優勝

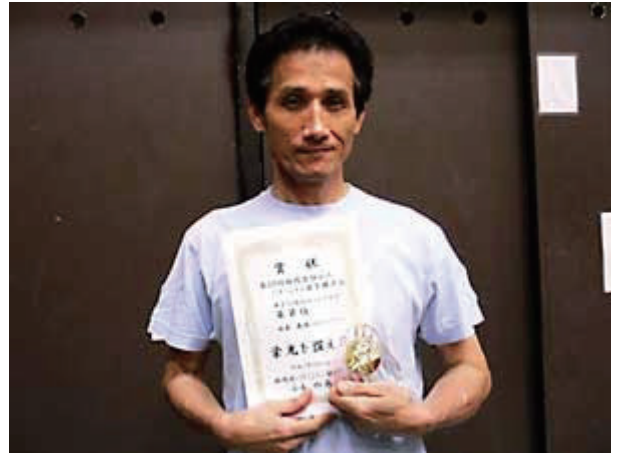

男子 60 歳以上単優勝



男子 70 歳以上単優勝



男子 70 歳以上単準優勝



女子一般複優勝



女子一般複準優勝



女子 30 歳以上複優勝



女子 30 歳以上複準優勝

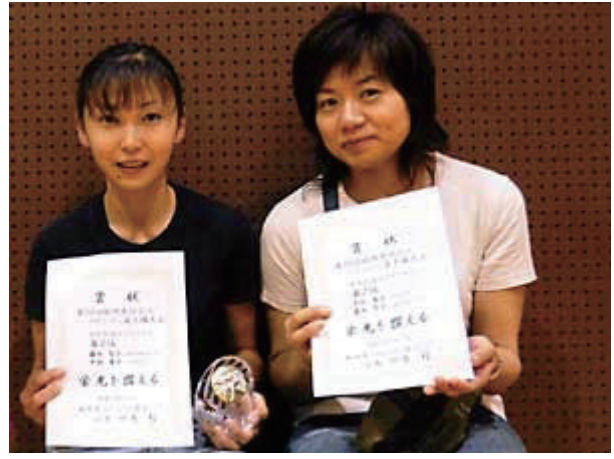

女子 40 歳以上複優勝



女子 40 歳以上複準優勝



女子 50 歳以上複優勝



女子 50 歳以上複準優勝

倉内 こずえ (百道クラブ)
安田 博子 (百道クラブ)

女子 60 歳以上複優勝



女子 60 歳以上複準優勝

有園 靖子 (当仁クラブ)
原田 良子 (まどか南クラブ)

女子 65 歳以上複優勝



女子 65 歳以上複準優勝

山田 喜代子 (宗像)
小川 末子 (春日リリース)

女子 30 歳以上単優勝



女子 30 歳以上単準優勝

池尻 昭子 (KLBC)

混合複優勝



混合複準優勝



第2回福岡県混合ダブルス年代別バドミントン大会結果

日 時 平成17年10月23日

場 所 久留米総合スポーツセンター県立体育館

| 種目 | 優勝 | 準優勝 |
|---------|------------------------------------|--------------------------------------|
| フリーの部 | 山下 大介 (佐賀県) 高原 里衣 (西日本シティ銀行) | 菊地 洋平 (Be-FreeZ) 小野 智子 (Be-FreeZ) |
| 60歳代の部 | 諸藤 敏夫 (チームアンバランス) 松隈 敦子 (つきちくみ) | 長野 義詔 (四王寺クラブ) 末永 旭 (ハングアウト) |
| 70歳代の部 | 稲田 明弘 (三井化学) 稲田 文子 (中友クラブ) | 中山 健一 (チームアンバランス) 石丸 京子 (親和クラブ) |
| 80歳代の部 | 砂川 悟 (佐賀県) 長野 祐子 (佐賀県) | 小宮 孝吉 (大牟田クラブ) 小林 里美 (大牟田クラブ) |
| 90歳代の部 | 宮崎 和彦 (七隈) 高山 京子 (七隈) | 中嶋 勝利 (南クラブ) 田中 静香 (南クラブ) |
| 100歳代の部 | 日高 澄具 (福津市) 原山 紀美子 (佐賀県) | 佐竹 養一 (城南Hiクラブ) 染木 美幸 (堤クラブ) |
| 120歳代の部 | 角田 允 (飯塚クラブ) 上村 睦子 (飯塚クラブ) | 苜木 章 (御井クラブ) 久保山 令子 (KLBC) |

第2回福岡県混合ダブルス年代別バドミントン大会 報告

フリーの部 優勝



フリーの部 準優勝



60歳代の部 優勝



60歳代の部 準優勝



70歳代の部 優勝



70歳代の部 準優勝



80 歳代の部 優勝



80 歳代の部 準優勝



90 歳代の部 優勝

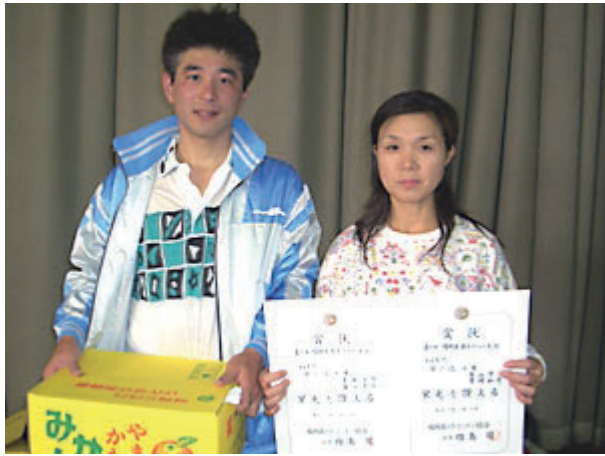

90 歳代の部 準優勝



100 歳代の部 優勝



100 歳代の部 準優勝

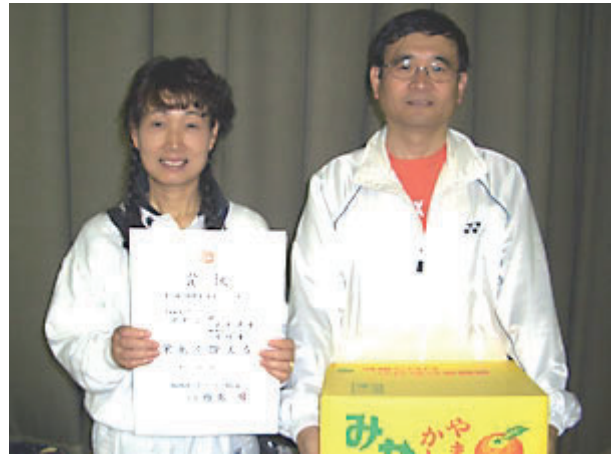

120 歳代の部 優勝

角田 允 (飯塚クラブ)
上村 睦子 (飯塚クラブ)

120 歳代の部 準優勝

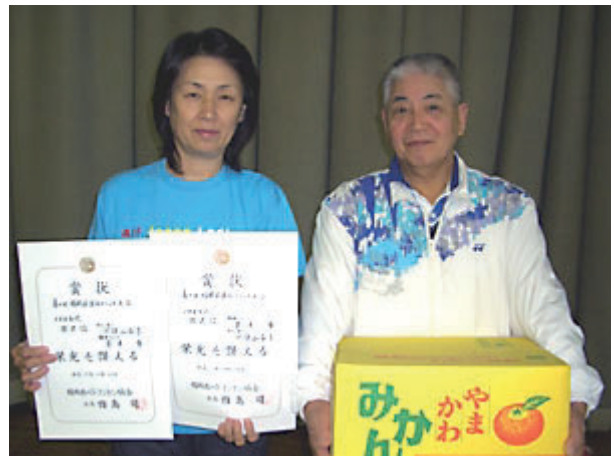

第57回 福岡県総合バドミントン選手権大会成績表

日時：平成18年2月11日（土曜日）～12日（日）

場所：北九州市的場池体育館（2月11日） 参加者：220人

場所：九州国際大学平野記念館（2月12日）

| 種 目 | 順 位 | 選 手 名 |
|---------|-----|--|
| 男子ダブルス | 優 勝 | 副島 浩史（イススクラブ） 武田 信一郎（イススクラブ） |
| | 準優勝 | 田村 隆志（久留米大学） 新宅 地塩（福岡大学） |
| 女子ダブルス | 優 勝 | 久野 納菜（九州国際大学） 横田 麻衣（九州国際大学） |
| | 準優勝 | 山田 紘実（九州国際大学） 坂本 明子（九州国際大学） |
| 混合 | 優 勝 | イマム・トハリ（九州国際大学職員） 田ノ上 永利子（スポーツソリティ） |
| | 準優勝 | 酒見 昌平（九州国際大学） 横田 麻衣（九州国際大学） |
| 男子シングルス | 優 勝 | 有田 雄紀（九州国際大学） |
| | 準優勝 | 川上 大輔（東亜大学） |
| 女子シングルス | 優 勝 | 久野 納菜（九州国際大学） |
| | 準優勝 | 山田 紘実（九州国際大学） |

第57回 福岡県総合バドミントン選手権大会要項

1. 主催 福岡県バドミントン協会
2. 後 援 福岡県教育委員会・北九州市教育委員会・（財）北九州市体育協会
3. 主 管 北九州市バドミントン協会
4. 期 日 平成18年2月11日（土）～12日（日）9時30分～
5. 会 場 北九州市的場池体育館（2月11日（土））
九州国際大学平野記念館（2月11日（土））
6. 種 目 (1) 男子 単・複
(2) 女子 単・複
(3) 混合

男子複(MD)

明神 憲一(九州国際大学教員)
イマム・トハリ(九州国際大学職員)

坂本 佑太(春日高校)
木戸 啓登(春日高校)

成相 圭(バドグラフティ)
小池 純(バドグラフティ)

藤永 和宏(TOTO)
井ノ口 貴之(西戸畑クラブ)

林田 成也(自由ヶ丘高)
原田 和憲(八幡西ジュニア)

今村 誠(ピク外リーグ)
釜崎 真寿人(ピク外リーグ)

有田 雄紀(九州国際大学)
峠畑 陽平(北九州高専)

末次 司(セピア)
菊池 洋平(セピア)

宮本 誠(Be-Freez)
田代 武志(Be-Freez)

豊増 史哉(九州国際大学)
松崎 清正(明治大学)

安藤 祐介(北九州市役所)
黒田 泰志(北九州市役所)

大田 哲大朗(東亜大学)
野村 学裕(東亜大学)

斉藤 篤史(福岡大学)
森田 広貴(佐嘉スポーツ)

副島 浩史(エスエスクラブ)
武田 信一郎(エスエスクラブ)

宮本 海(岡垣ジュニア)
松本 剛(岡垣ジュニア)

平田 真一郎(九州国際大学)
松村 隆寛(九州国際大学)

中務 敬太(九州国際大学)
永田 敬道(九州国際大学)

青木 良成(オレンジドロップ)
築地 慶明(オレンジドロップ)

内田 勝基(トヨタ自動車九州)
永井 良一(トヨタ自動車九州)

中村 正博(福岡大学)
江崎 淳(福岡大学)

和田 喜頭(筑紫丘高校)
池田 亮介(筑紫丘高校)

中村 竜也(セピア)
岩下 裕司(西日本シティ銀行)

宮崎 賢一(北九州市役所)
森 和弘(TOTO)

松崎 泰貴(九州国際大学)
澤村 太(九州国際大学)

具志堅 興平(自由ヶ丘高)
西村 厚輝(自由ヶ丘高)

北島 顕彰(Be-Freez)
峰 浩志(バドグラフティ)

野元 亮(城西ウエンスティス)
植原 講平(城西ウエンスティス)

安田 啓太(九州国際大学)
前田 庸介(九州国際大学)

中園 隆一(福岡大学)
高木 孝二郎(福岡大学)

安部 耕平(福岡クラブ)
安部 晋平(福岡クラブ)

小木 啓太(岡垣ジュニア)
下村 和馬(岡垣ジュニア)

川上 大輔(東亜大学)
喜友名 秀策(東亜大学)

有田 友紀(北九州高専)
岡本 創(さつき会)

飯山 輝(自由ヶ丘高)
石田 隆史(自由ヶ丘高)

早川 義朗(宮崎県)
中島 雅之(大阪府)

渡辺 憲太郎(アリオスポーツ)
内村 徹平(アリオスポーツ)

立石 博明(ピク外リーグ)
塘 和也(第一経済大学)

田村 隆志(久留米大学)
新宅 地塩(福岡大学)

中森 茂雄(セピア)
横澤 良平(サッポロビール)

井崎 英典(自由ヶ丘高)
真海 寛之(自由ヶ丘高)

原口 優生(Be-Freez)
西田 祐二(Be-Freez)

有松 征太郎(福岡高校)
日高 篤俊(福岡高校)

柴田 一憲(九州国際大学)
村上 雅弥(九州国際大学)

伊東 大地(久留米大学)
松下 奏之(久留米大学)

菖蒲 隆(トヨタ自動車九州)
米倉 稔(トヨタ自動車九州)

前田 浩輔(春日高校)
阿久根 昌樹(春日高校)

白石 優太(自由ヶ丘高)
森上 健太(自由ヶ丘高)

三井 東熙(ツイスマッシュ)
池田 修士(中井クラブ)

結城 亮二(バドグラフティ)
滝口 剛(バドグラフティ)

松原 恭平(海老津ジュニア)
堤 圭吾(海老津ジュニア)

酒見 昌平(九州国際大学)
諸熊 力(九州国際大学)

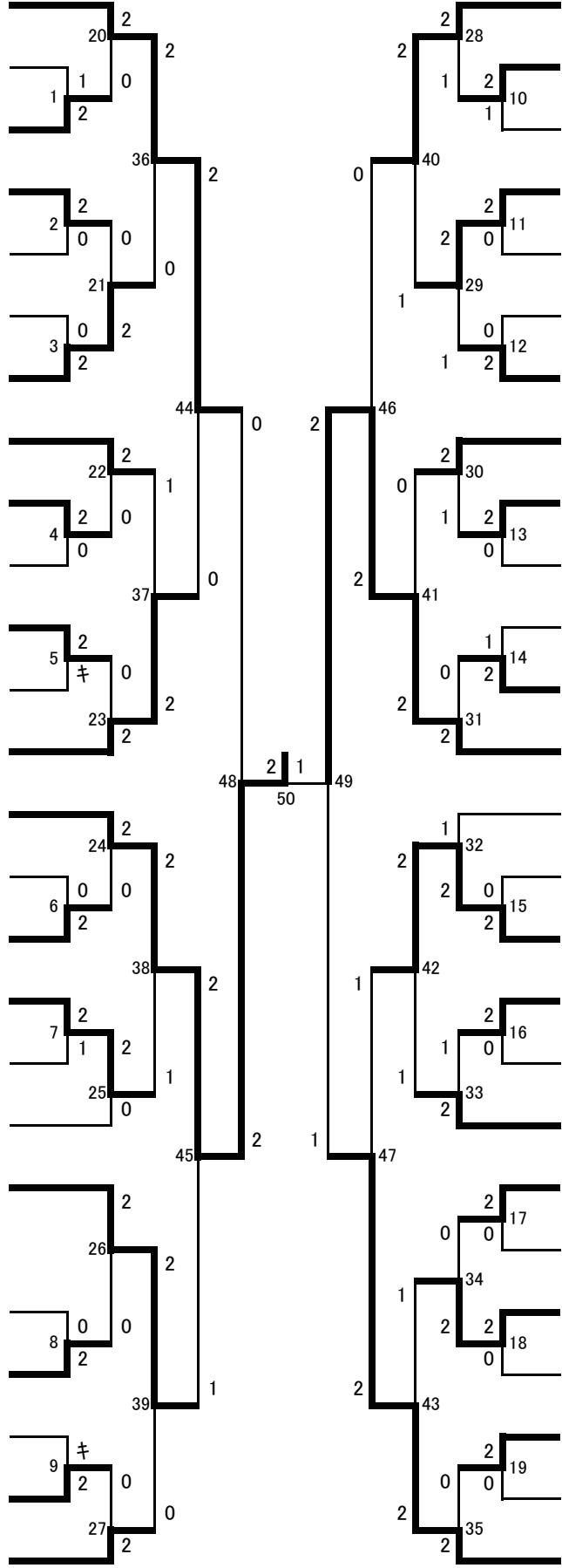

第57回福岡県総合バドミントン選手権大会結果

期日:平成18年2月11日(土)~12日(日)

会場:北九州市立的場池体育館(11日)

| NO | 種目 | 試合番号 | 選手名 | | 試合結果 | | | | | 選手名 | |
|----|-----|-------|------------------|-------------------|------|---------|---------|---------|----|------------------|------------------|
| | | | | | 勝数 | 第1ゲーム | 第2ゲーム | 第3ゲーム | 勝数 | | |
| 1 | 男子複 | MD-1 | 坂本 佑太(春日高校) | 木戸 啓登(春日高校) | 1 | 15 - 10 | 14 - 17 | 11 - 15 | 2 | 成相 圭(バドグラフティ) | 小池 純(バドグラフティ) |
| 2 | 男子複 | MD-2 | 藤永 和宏(TOTO) | 井ノ口 貴之(西戸畑クラブ) | 2 | 15 - 13 | 15 - 8 | 8 - | 0 | 林田 成也(自由ヶ丘高) | 原田 和憲(八幡西ジュニア) |
| 3 | 男子複 | MD-3 | 今村 誠(ビクトリークラブ) | 釜崎 真寿人(ビクトリークラブ) | 0 | 2 - 15 | 2 - 15 | | 2 | 有田 雄紀(九州国際大学) | 峠畑 陽平(北九州高専) |
| 4 | 男子複 | MD-4 | 宮本 誠(Be-Freeez) | 田代 武志(Be-Freeez) | 2 | 15 - 10 | 15 - 12 | | 0 | 豊増 史哉(九州国際大学) | 松崎 清正(明治大学) |
| 5 | 男子複 | MD-5 | 安藤 祐介(北九州市役所) | 黒田 泰志(北九州市役所) | 2 | | | | キ | 大田 哲大朗(東亜大学) | 野村 学裕(東亜大学) |
| 6 | 男子複 | MD-6 | 宮本 海(岡垣ジュニア) | 松本 剛(岡垣ジュニア) | 0 | 3 - 15 | 7 - 15 | | 2 | 平田 真一郎(九州国際大学) | 松村 隆寛(九州国際大学) |
| 7 | 男子複 | MD-7 | 中務 敬太(九州国際大学) | 永田 敬道(九州国際大学) | 2 | 15 - 9 | 6 - 15 | 15 - 4 | 1 | 青木 良成(オレシッドクラブ) | 築地 慶明(オレシッドクラブ) |
| 8 | 男子複 | MD-8 | 和田 喜顕(筑紫丘高校) | 池田 亮介(筑紫丘高校) | 0 | 7 - 15 | 6 - 15 | | 2 | 中村 竜也(セピア) | 岩下 裕司(西日本シティ銀行) |
| 9 | 男子複 | MD-9 | 宮崎 賢一(北九州市役所) | 森 和弘(TOTO) | 0 | キ - | | | 2 | 松崎 泰貴(九州国際大学) | 澤村 太(九州国際大学) |
| 10 | 男子複 | MD-10 | 野元 亮(城西ウエズテイス) | 橋原 謙平(城西ウエズテイス) | 2 | 7 - 15 | 15 - 5 | 15 - 2 | 1 | 安田 啓太(九州国際大学) | 前田 庸介(九州国際大学) |
| 11 | 男子複 | MD-11 | 中園 隆一(福岡大学) | 高木 孝二郎(福岡大学) | 2 | 15 - 6 | 15 - 10 | | 0 | 安部 耕平(福岡クラブ) | 安部 晋平(福岡クラブ) |
| 12 | 男子複 | MD-12 | 小木 啓太(岡垣ジュニア) | 下村 和馬(岡垣ジュニア) | 0 | 9 - 15 | 5 - 15 | | 2 | 川上 大輔(東亜大学) | 喜友名 秀策(東亜大学) |
| 13 | 男子複 | MD-13 | 飯山 輝(自由ヶ丘高) | 石田 隆史(自由ヶ丘高) | 2 | 15 - 8 | 15 - 13 | | 0 | 早川 義朗(宮崎県) | 中島 雅之(大阪府) |
| 14 | 男子複 | MD-14 | 渡辺 憲太郎(アリオススポーツ) | 内村 徹平(アリオススポーツ) | 1 | 8 - 15 | 15 - 12 | 6 - 15 | 2 | 立石 博明(ビクトリークラブ) | 塘 和也(第一経済大学) |
| 15 | 男子複 | MD-15 | 井崎 英典(自由ヶ丘高) | 真海 寛之(自由ヶ丘高) | 0 | 6 - 15 | 4 - 15 | | 2 | 原口 優生(Be-Freeez) | 西田 祐二(Be-Freeez) |
| 16 | 男子複 | MD-16 | 有松 征太郎(福岡高校) | 日高 篤俊(福岡高校) | 2 | 17 - 15 | 17 - 14 | | 0 | 柴田 一憲(九州国際大学) | 村上 雅弥(九州国際大学) |
| 17 | 男子複 | MD-17 | 菖蒲 隆(トヨタ自動車九州) | 米倉 稔(トヨタ自動車九州) | 2 | 15 - 8 | 15 - 9 | | 0 | 前田 浩輔(春日高校) | 阿久根 昌樹(春日高校) |
| 18 | 男子複 | MD-18 | 白石 優太(自由ヶ丘高) | 森上 健太(自由ヶ丘高) | 2 | 15 - 2 | 15 - 9 | | 0 | 三井 東照(ツインスマッシュ) | 池田 修士(中井クラブ) |
| 19 | 男子複 | MD-19 | 結城 亮二(バドグラフティ) | 滝口 剛(バドグラフティ) | 2 | 15 - 12 | 15 - 4 | | 0 | 松原 恭平(海老津ジュニア) | 堤 圭吾(海老津ジュニア) |
| 20 | 男子複 | MD-20 | 明神 憲一(九州国際大学教員) | イマム・トハリ(九州国際大学職員) | 2 | 15 - 6 | 15 - 12 | | 0 | 成相 圭(バドグラフティ) | 小池 純(バドグラフティ) |
| 21 | 男子複 | MD-21 | 藤永 和宏(TOTO) | 井ノ口 貴之(西戸畑クラブ) | 0 | 13 - 15 | 7 - 15 | | 2 | 有田 雄紀(九州国際大学) | 峠畑 陽平(北九州高専) |
| 22 | 男子複 | MD-22 | 末次 司(セピア) | 菊池 洋平(セピア) | 2 | 15 - 11 | 15 - 5 | | 0 | 宮本 誠(Be-Freeez) | 田代 武志(Be-Freeez) |
| 23 | 男子複 | MD-23 | 安藤 祐介(北九州市役所) | 黒田 泰志(北九州市役所) | 0 | 11 - 15 | 7 - 15 | | 2 | 斉藤 篤史(福岡大学) | 森田 広貴(佐嘉スポーツ) |
| 24 | 男子複 | MD-24 | 副島 浩史(エスエスクラブ) | 武田 信一郎(エスエスクラブ) | 2 | 15 - 3 | 15 - 7 | | 0 | 平田 真一郎(九州国際大学) | 松村 隆寛(九州国際大学) |
| 25 | 男子複 | MD-25 | 中務 敬太(九州国際大学) | 永田 敬道(九州国際大学) | 2 | 15 - 7 | 15 - 11 | | 0 | 内田 勝基(トヨタ自動車九州) | 永井 良一(トヨタ自動車九州) |
| 26 | 男子複 | MD-26 | 中村 正博(福岡大学) | 江崎 淳(福岡大学) | 2 | 15 - 8 | 15 - 11 | | 0 | 中村 竜也(セピア) | 岩下 裕司(西日本シティ銀行) |
| 27 | 男子複 | MD-27 | 松崎 泰貴(九州国際大学) | 澤村 太(九州国際大学) | 0 | 2 - 15 | 5 - 15 | | 2 | 具志堅 興平(自由ヶ丘高) | 西村 厚輝(自由ヶ丘高) |
| 28 | 男子複 | MD-28 | 北島 顕彰(Be-Freeez) | 峰 浩志(バドグラフティ) | 2 | 10 - 15 | 15 - 9 | 15 - 7 | 1 | 野元 亮(城西ウエズテイス) | 橋原 謙平(城西ウエズテイス) |
| 29 | 男子複 | MD-29 | 中園 隆一(福岡大学) | 高木 孝二郎(福岡大学) | 2 | 14 - 17 | 15 - 5 | 15 - 7 | 1 | 川上 大輔(東亜大学) | 喜友名 秀策(東亜大学) |
| 30 | 男子複 | MD-30 | 有田 友紀(北九州高専) | 岡本 創(さつき会) | 2 | 15 - 8 | 16 - 17 | 15 - 5 | 1 | 飯山 輝(自由ヶ丘高) | 石田 隆史(自由ヶ丘高) |
| 31 | 男子複 | MD-31 | 立石 博明(ビクトリークラブ) | 塘 和也(第一経済大学) | 0 | 3 - 15 | 3 - 15 | | 2 | 田村 隆志(久留米大学) | 新宅 地塩(福岡大学) |
| 32 | 男子複 | MD-32 | 中森 茂雄(セピア) | 横澤 良平(サッポロビール) | 1 | 12 - 15 | 15 - 6 | 13 - 15 | 2 | 原口 優生(Be-Freeez) | 西田 祐二(Be-Freeez) |
| 33 | 男子複 | MD-33 | 有松 征太郎(福岡高校) | 日高 篤俊(福岡高校) | 1 | 11 - 15 | 15 - 13 | 8 - 15 | 2 | 伊東 大地(久留米大学) | 松下 奏之(久留米大学) |
| 34 | 男子複 | MD-34 | 菖蒲 隆(トヨタ自動車九州) | 米倉 稔(トヨタ自動車九州) | 0 | 7 - 15 | 14 - 17 | | 2 | 白石 優太(自由ヶ丘高) | 森上 健太(自由ヶ丘高) |
| 35 | 男子複 | MD-35 | 結城 亮二(バドグラフティ) | 滝口 剛(バドグラフティ) | 0 | 2 - 15 | 8 - 15 | | 2 | 酒見 昌平(九州国際大学) | 諸熊 力(九州国際大学) |
| 36 | 男子複 | MD-36 | 明神 憲一(九州国際大学教員) | イマム・トハリ(九州国際大学職員) | 2 | 15 - 5 | 15 - 9 | | 0 | 有田 雄紀(九州国際大学) | 峠畑 陽平(北九州高専) |
| 37 | 男子複 | MD-37 | 末次 司(セピア) | 菊池 洋平(セピア) | 1 | 14 - 17 | 15 - 13 | 6 - 15 | 2 | 斉藤 篤史(福岡大学) | 森田 広貴(佐嘉スポーツ) |
| 38 | 男子複 | MD-38 | 副島 浩史(エスエスクラブ) | 武田 信一郎(エスエスクラブ) | 2 | 15 - 7 | 16 - 17 | 15 - 11 | 1 | 中務 敬太(九州国際大学) | 永田 敬道(九州国際大学) |
| 39 | 男子複 | MD-39 | 中村 正博(福岡大学) | 江崎 淳(福岡大学) | 2 | 15 - 8 | 15 - 9 | | 0 | 具志堅 興平(自由ヶ丘高) | 西村 厚輝(自由ヶ丘高) |
| 40 | 男子複 | MD-40 | 北島 顕彰(Be-Freeez) | 峰 浩志(バドグラフティ) | 2 | 14 - 15 | 15 - 7 | 15 - 10 | 1 | 中園 隆一(福岡大学) | 高木 孝二郎(福岡大学) |
| 41 | 男子複 | MD-41 | 有田 友紀(北九州高専) | 岡本 創(さつき会) | 0 | 8 - 15 | 7 - 15 | | 2 | 田村 隆志(久留米大学) | 新宅 地塩(福岡大学) |
| 42 | 男子複 | MD-42 | 原口 優生(Be-Freeez) | 西田 祐二(Be-Freeez) | 2 | 15 - 6 | 9 - 15 | 15 - 13 | 1 | 伊東 大地(久留米大学) | 松下 奏之(久留米大学) |
| 43 | 男子複 | MD-43 | 白石 優太(自由ヶ丘高) | 森上 健太(自由ヶ丘高) | 1 | 15 - 13 | 3 - 15 | 4 - 15 | 2 | 酒見 昌平(九州国際大学) | 諸熊 力(九州国際大学) |
| 44 | 男子複 | MD-44 | 明神 憲一(九州国際大学教員) | イマム・トハリ(九州国際大学職員) | 2 | 15 - 12 | 15 - 11 | | 0 | 斉藤 篤史(福岡大学) | 森田 広貴(佐嘉スポーツ) |
| 45 | 男子複 | MD-45 | 副島 浩史(エスエスクラブ) | 武田 信一郎(エスエスクラブ) | 2 | 11 - 15 | 15 - 6 | 15 - 9 | 1 | 中村 正博(福岡大学) | 江崎 淳(福岡大学) |
| 46 | 男子複 | MD-46 | 北島 顕彰(Be-Freeez) | 峰 浩志(バドグラフティ) | 0 | 7 - 15 | 9 - 15 | | 2 | 田村 隆志(久留米大学) | 新宅 地塩(福岡大学) |
| 47 | 男子複 | MD-47 | 原口 優生(Be-Freeez) | 西田 祐二(Be-Freeez) | 1 | 8 - 15 | 15 - 9 | 7 - 15 | 2 | 酒見 昌平(九州国際大学) | 諸熊 力(九州国際大学) |
| 48 | 男子複 | MD-48 | 明神 憲一(九州国際大学教員) | イマム・トハリ(九州国際大学職員) | 0 | 12 - 15 | 13 - 15 | | 2 | 副島 浩史(エスエスクラブ) | 武田 信一郎(エスエスクラブ) |
| 49 | 男子複 | MD-49 | 田村 隆志(久留米大学) | 新宅 地塩(福岡大学) | 2 | 15 - 12 | 5 - 15 | 15 - 12 | 1 | 酒見 昌平(九州国際大学) | 諸熊 力(九州国際大学) |
| 50 | 男子複 | MD-50 | 副島 浩史(エスエスクラブ) | 武田 信一郎(エスエスクラブ) | 2 | 7 - 15 | 15 - 4 | 15 - 14 | 1 | 田村 隆志(久留米大学) | 新宅 地塩(福岡大学) |

男子単(MS)

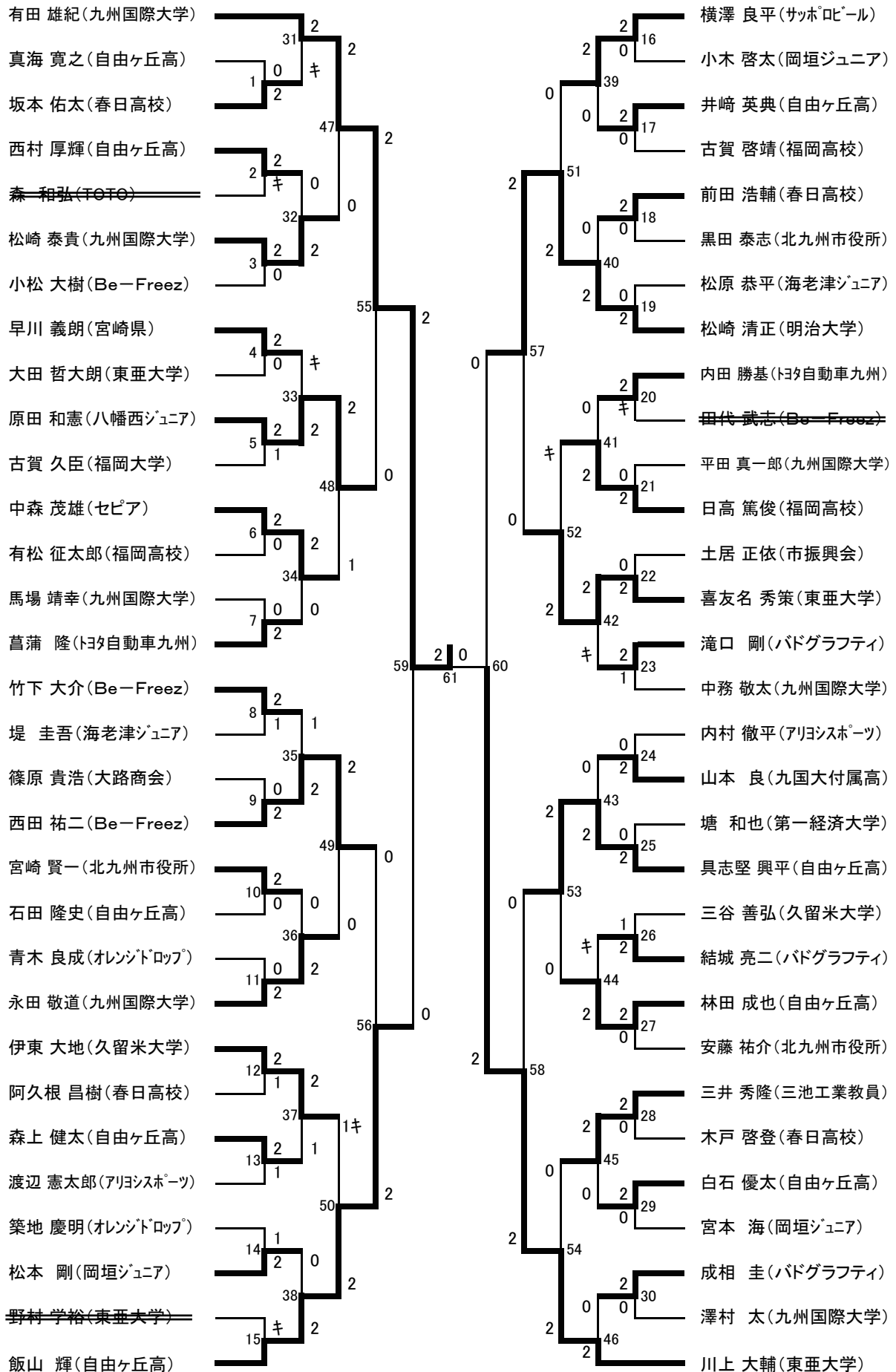

第57回福岡県総合バドミントン選手権大会結果

期日:平成18年2月11日(土)~12日(日)

会場:北九州市立の場池体育館(11日)・九州国際大学平野記念館(12日)

| NO | 種目 | 試合番号 | 選手名 | 試合結果 | | | | | 選手名 |
|----|-----|-------|------------------|------|---------|---------|---------|----|------------------|
| | | | | 勝数 | 第1ゲーム | 第2ゲーム | 第3ゲーム | 勝数 | |
| 1 | 男子単 | MS-1 | 真海 寛之(自由ヶ丘高) | 0 | 5 - 15 | 1 - 15 | | 2 | 坂本 佑太(春日高校) |
| 2 | 男子単 | MS-2 | 西村 厚輝(自由ヶ丘高) | 2 | 0 - キ | 0 - 0 | 0 - 0 | 0 | 森 和弘(TOTO) |
| 3 | 男子単 | MS-3 | 松崎 泰貴(九州国際大学) | 2 | 15 - 2 | 15 - 1 | | 0 | 小松 大樹(Be-Freeez) |
| 4 | 男子単 | MS-4 | 早川 義朗(宮崎県) | 2 | 15 - 5 | 15 - 5 | | 0 | 大田 哲大朗(東亜大学) |
| 5 | 男子単 | MS-5 | 原田 和憲(八幡西ジュニア) | 2 | 15 - 8 | 13 - 15 | 15 - 8 | 1 | 古賀 久臣(福岡大学) |
| 6 | 男子単 | MS-6 | 中森 茂雄(セピア) | 2 | 15 - 3 | 15 - 5 | | 0 | 有松 征太郎(福岡高校) |
| 7 | 男子単 | MS-7 | 馬場 靖幸(九州国際大学) | 0 | 7 - 15 | 8 - 15 | | 2 | 菫 蒲 隆(トヨタ自動車九州) |
| 8 | 男子単 | MS-8 | 竹下 大介(Be-Freeez) | 2 | 17 - 15 | 5 - 15 | 15 - 8 | 1 | 堤 圭吾(海老津ジュニア) |
| 9 | 男子単 | MS-9 | 篠原 貴浩(大路商会) | 0 | 7 - 15 | 10 - 15 | | 2 | 西田 祐二(Be-Freeez) |
| 10 | 男子単 | MS-10 | 宮崎 賢一(北九州市役所) | 2 | 15 - 7 | 15 - 8 | | 0 | 石田 隆史(自由ヶ丘高) |
| 11 | 男子単 | MS-11 | 青木 良成(オレンジドロップ) | 0 | 11 - 15 | 3 - 15 | | 2 | 永田 敬道(九州国際大学) |
| 12 | 男子単 | MS-12 | 伊東 大地(久留米大学) | 2 | 3 - 15 | 15 - 4 | 15 - 7 | 1 | 阿久根 昌樹(春日高校) |
| 13 | 男子単 | MS-13 | 森上 健太(自由ヶ丘高) | 2 | 15 - 8 | 9 - 15 | 15 - 4 | 1 | 渡辺 憲太郎(アリオスポーツ) |
| 14 | 男子単 | MS-14 | 築地 慶明(オレンジドロップ) | 1 | 13 - 15 | 15 - 9 | 9 - 15 | 2 | 松本 剛(岡垣ジュニア) |
| 15 | 男子単 | MS-15 | 野村 学裕(東亜大学) | 0 | キ - | | | 2 | 飯山 輝(自由ヶ丘高) |
| 16 | 男子単 | MS-16 | 横澤 良平(サッポロビール) | 2 | 17 - 15 | 15 - 7 | | 0 | 小木 啓太(岡垣ジュニア) |
| 17 | 男子単 | MS-17 | 井崎 英典(自由ヶ丘高) | 2 | 15 - 3 | 15 - 4 | | 0 | 古賀 啓靖(福岡高校) |
| 18 | 男子単 | MS-18 | 前田 浩輔(春日高校) | 2 | 15 - 6 | 15 - 8 | | 0 | 黒田 泰志(北九州市役所) |
| 19 | 男子単 | MS-19 | 松原 恭平(海老津ジュニア) | 0 | 4 - 15 | 12 - 15 | | 2 | 松崎 清正(明治大学) |
| 20 | 男子単 | MS-20 | 内田 勝基(トヨタ自動車九州) | 2 | キ | | | 0 | 田代 武志(Be-Freeez) |
| 21 | 男子単 | MS-21 | 平田 真一郎(九州国際大学) | 0 | 6 - 15 | 6 - 15 | | 2 | 日高 篤俊(福岡高校) |
| 22 | 男子単 | MS-22 | 土居 正依(市振興会) | 0 | 14 - 17 | 2 - 15 | | 2 | 喜友名 秀策(東亜大学) |
| 23 | 男子単 | MS-23 | 滝口 剛(バドグラフティ) | 2 | 11 - 15 | 15 - 10 | 15 - 9 | 1 | 中務 敬太(九州国際大学) |
| 24 | 男子単 | MS-24 | 内村 徹平(アリオスポーツ) | 0 | 11 - 15 | 7 - 15 | | 2 | 山本 良(九国大付属高) |
| 25 | 男子単 | MS-25 | 塘 和也(第一経済大学) | 0 | 3 - 15 | 8 - 15 | | 2 | 具志堅 興平(自由ヶ丘高) |
| 26 | 男子単 | MS-26 | 三谷 善弘(久留米大学) | 1 | 8 - 15 | 15 - 11 | 9 - 15 | 2 | 結城 亮二(バドグラフティ) |
| 27 | 男子単 | MS-27 | 林田 成也(自由ヶ丘高) | 2 | 15 - 12 | 17 - 14 | | 0 | 安藤 祐介(北九州市役所) |
| 28 | 男子単 | MS-28 | 三井 秀隆(三池工業教員) | 2 | 15 - 9 | 15 - 4 | | 0 | 木戸 啓登(春日高校) |
| 29 | 男子単 | MS-29 | 白石 優太(自由ヶ丘高) | 2 | 15 - 7 | 15 - 2 | | 0 | 宮本 海(岡垣ジュニア) |
| 30 | 男子単 | MS-30 | 成相 圭(バドグラフティ) | 2 | 15 - 7 | 15 - 5 | | 0 | 澤村 太(九州国際大学) |
| 31 | 男子単 | MS-31 | 有田 雄紀(九州国際大学) | 2 | | | | キ | 坂本 佑太(春日高校) |
| 32 | 男子単 | MS-32 | 西村 厚輝(自由ヶ丘高) | 0 | 14 - 17 | 7 - 15 | | 2 | 松崎 泰貴(九州国際大学) |
| 33 | 男子単 | MS-33 | 早川 義朗(宮崎県) | キ | | | | 2 | 原田 和憲(八幡西ジュニア) |
| 34 | 男子単 | MS-34 | 中森 茂雄(セピア) | 2 | 15 - 11 | 15 - 6 | | 0 | 菫 蒲 隆(トヨタ自動車九州) |
| 35 | 男子単 | MS-35 | 竹下 大介(Be-Freeez) | 1 | 13 - 15 | 15 - 13 | 3 - 15 | 2 | 西田 祐二(Be-Freeez) |
| 36 | 男子単 | MS-36 | 宮崎 賢一(北九州市役所) | 0 | 8 - 15 | 9 - 15 | | 2 | 永田 敬道(九州国際大学) |
| 37 | 男子単 | MS-37 | 伊東 大地(久留米大学) | 2 | 15 - 13 | 7 - 15 | 15 - 10 | 1 | 森上 健太(自由ヶ丘高) |
| 38 | 男子単 | MS-38 | 松本 剛(岡垣ジュニア) | 0 | 7 - 15 | 5 - 15 | | 2 | 飯山 輝(自由ヶ丘高) |
| 39 | 男子単 | MS-39 | 横澤 良平(サッポロビール) | 2 | 15 - 4 | 15 - 5 | | 0 | 井崎 英典(自由ヶ丘高) |
| 40 | 男子単 | MS-40 | 前田 浩輔(春日高校) | 0 | 11 - 15 | 5 - 15 | | 2 | 松崎 清正(明治大学) |
| 41 | 男子単 | MS-41 | 内田 勝基(トヨタ自動車九州) | 0 | 6 - 15 | 1 - 15 | | 2 | 日高 篤俊(福岡高校) |
| 42 | 男子単 | MS-42 | 喜友名 秀策(東亜大学) | 2 | | | | キ | 滝口 剛(バドグラフティ) |
| 43 | 男子単 | MS-43 | 山本 良(九国大付属高) | 0 | 2 - 15 | 2 - 15 | | 2 | 具志堅 興平(自由ヶ丘高) |
| 44 | 男子単 | MS-44 | 結城 亮二(バドグラフティ) | キ | | | | 2 | 林田 成也(自由ヶ丘高) |
| 45 | 男子単 | MS-45 | 三井 秀隆(三池工業教員) | 2 | 15 - 9 | 15 - 13 | | 0 | 白石 優太(自由ヶ丘高) |
| 46 | 男子単 | MS-46 | 成相 圭(バドグラフティ) | 0 | 4 - 15 | 4 - 15 | | 2 | 川上 大輔(東亜大学) |
| 47 | 男子単 | MS-47 | 有田 雄紀(九州国際大学) | 2 | 15 - 7 | 15 - 1 | | 0 | 松崎 泰貴(九州国際大学) |
| 48 | 男子単 | MS-48 | 原田 和憲(八幡西ジュニア) | 2 | 12 - 15 | 15 - 4 | 15 - 4 | 1 | 中森 茂雄(セピア) |
| 49 | 男子単 | MS-49 | 西田 祐二(Be-Freeez) | 2 | 15 - 9 | 15 - 10 | | 0 | 永田 敬道(九州国際大学) |
| 50 | 男子単 | MS-50 | 伊東 大地(久留米大学) | 1キ | 7 - 15 | 15 - 9 | 9キ - 13 | 2 | 飯山 輝(自由ヶ丘高) |

第57回福岡県総合バドミントン選手権大会結果

期日:平成18年2月11日(土)~12日(日)

会場:北九州市立の場池体育館(11日)・九州国際大学平野記念館(12日)

| NO | 種目 | 試合番号 | 選手名 | 試合結果 | | | | | 選手名 |
|----|-----|-------|-----------------|------|---------|---------|-------|----|----------------|
| | | | | 勝数 | 第1ゲーム | 第2ゲーム | 第3ゲーム | 勝数 | |
| 51 | 男子単 | MS-51 | 横澤 良平(サッポロビール) | 0 | 7 - 15 | 3 - 15 | | 2 | 松崎 清正(明治大学) |
| 52 | 男子単 | MS-52 | 日高 篤俊(福岡高校) | キ | | | | 2 | 喜友名 秀策(東亜大学) |
| 53 | 男子単 | MS-53 | 具志堅 興平(自由ヶ丘高) | 2 | 15 - 4 | 15 - 3 | | 0 | 林田 成也(自由ヶ丘高) |
| 54 | 男子単 | MS-54 | 三井 秀隆(三池工業教員) | 0 | 0 - 15 | 2 - 15 | | 2 | 川上 大輔(東亜大学) |
| 55 | 男子単 | MS-55 | 有田 雄紀(九州国際大学) | 2 | 15 - 4 | 15 - 2 | | 0 | 原田 和憲(八幡西ジュニア) |
| 56 | 男子単 | MS-56 | 西田 祐二(Be-Freez) | 0 | 7 - 15 | 11 - 15 | | 2 | 飯山 輝(自由ヶ丘高) |
| 57 | 男子単 | MS-57 | 松崎 清正(明治大学) | 2 | 15 - 3 | 15 - 5 | | 0 | 喜友名 秀策(東亜大学) |
| 58 | 男子単 | MS-58 | 具志堅 興平(自由ヶ丘高) | 0 | 6 - 15 | 9 - 15 | | 2 | 川上 大輔(東亜大学) |
| 59 | 男子単 | MS-59 | 有田 雄紀(九州国際大学) | 2 | 15 - 8 | 15 - 6 | | 0 | 飯山 輝(自由ヶ丘高) |
| 60 | 男子単 | MS-60 | 松崎 清正(明治大学) | 0 | 4 - 15 | 10 - 15 | | 2 | 川上 大輔(東亜大学) |
| 61 | 男子単 | MS-61 | 有田 雄紀(九州国際大学) | 2 | 15 - 10 | 15 - 7 | | 0 | 川上 大輔(東亜大学) |

第57回福岡県総合バドミントン選手権大会結果

期日:平成18年2月11日(土)~12日(日)

会場:北九州市立の場池体育館(11日)

| NO | 種目 | 試合番号 | 選手名 | 試合結果 | | | | | 選手名 |
|----|-----|------|----------------|------|---------|--------|--------|----|----------------|
| | | | | 勝数 | 第1ゲーム | 第2ゲーム | 第3ゲーム | 勝数 | |
| 1 | 女子単 | WS-1 | 室園 菜摘(北九州ジュニア) | 2 | 11 - 7 | 11 - 9 | | 0 | 鶴園 彩(九国大付属高) |
| 2 | 女子単 | WS-2 | 奥村 里美(九国大付属高) | 2 | 11 - 7 | 11 - 9 | | 0 | 牧野 美咲(北九州ジュニア) |
| 3 | 女子単 | WS-3 | 山田 紘実(九州国際大学) | 2 | 11 - 2 | 11 - 9 | | 0 | 室園 菜摘(北九州ジュニア) |
| 4 | 女子単 | WS-4 | 箱嶋 佐代子(九州国際大学) | 2 | 11 - 8 | 6 - 11 | 11 - 9 | 1 | 伊藤 麻亜美(九国大付属高) |
| 5 | 女子単 | WS-5 | 田邊 文(吉松歯科) | 0 | 1 - 11 | 4 - 11 | | 2 | 井上 莉沙(東海大五) |
| 6 | 女子単 | WS-6 | 奥村 里美(九国大付属高) | 1 | 13 - 11 | 3 - 11 | 2 - 11 | 2 | 久野 納菜(九州国際大学) |
| 7 | 女子単 | WS-7 | 山田 紘実(九州国際大学) | 2 | 11 - 3 | 7 - 11 | 11 - 5 | 1 | 箱嶋 佐代子(九州国際大学) |
| 8 | 女子単 | WS-8 | 井上 莉沙(東海大五) | 0 | 5 - 11 | 5 - 11 | | 2 | 久野 納菜(九州国際大学) |
| 9 | 女子単 | WS-9 | 山田 紘実(九州国際大学) | 1 | 11 - 9 | 4 - 11 | 5 - 11 | 2 | 久野 納菜(九州国際大学) |

女子複 (WD)

山田 紘実(九州国際大学)
坂本 明子(九州国際大学)
北野 春香(ヒトリークラブ)
小谷 優香(福岡大学)
仲間 光(九国大付属高)
植田 悠(九国大付属高)

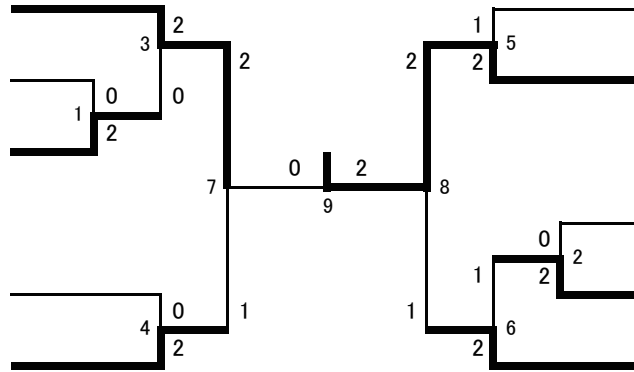

高原 里衣(西日本シティ銀行)
田邊 文(吉松歯科)
久野 納菜(九州国際大学)
横田 麻衣(九州国際大学)

井上 莉沙(東海大五)
福島 瑞穂(東海大五)
田ノ上 永利子(スポーツオーソリティ)
田邊 理絵(福岡銀行)

牧野 美咲(北九州ジュニア)
室園 菜摘(北九州ジュニア)
牧之瀬 みほ(九国大付属高)
坂中 夢(九国大付属高)
仲間 愛(九州国際大学)
山口 真美(九州国際大学)

女子単 (WS)

山田 紘実(九州国際大学)
室園 菜摘(北九州ジュニア)
鶴園 彩(九国大付属高)
箱嶋 佐代子(九州国際大学)
伊藤 麻亜美(九国大付属高)

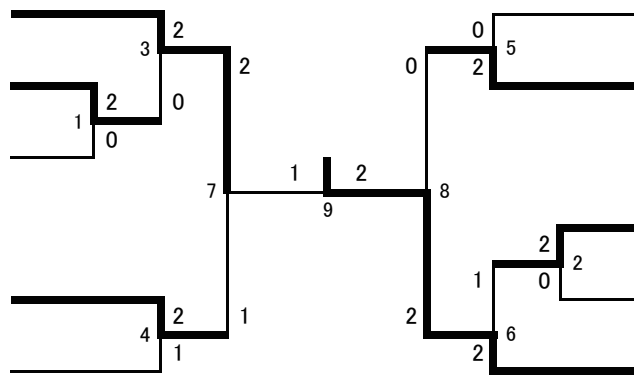

田邊 文(吉松歯科)
井上 莉沙(東海大五)
奥村 里美(九国大付属高)
牧野 美咲(北九州ジュニア)
久野 納菜(九州国際大学)

混合 (MW)

イマムトハリ(九州国際大学職員)
田ノ上 永利子(スポーツオーソリティ)
前田 庸介(九州国際大学)
山田 紘実(九州国際大学)
小松 大樹(Be-Freez)
中原 詠美(Be-Freez)
立石 博明(ヒトリークラブ)
北野 春香(ヒトリークラブ)
有田 雄紀(九州国際大学)
山口 真美(九州国際大学)
峰 浩志(バドグラフティ)
大塚 悠華(バドグラフティ)

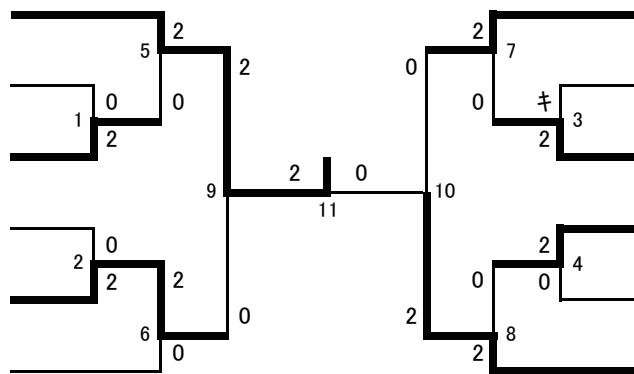

諸熊 力(九州国際大学)
坂本 明子(九州国際大学)
宮本 誠(Be-Freez)
高井 裕美(吉松歯科)
豊増 史哉(九州国際大学)
久野 納菜(九州国際大学)
池田 修士(中井クラブ)
上中 康恵(中井クラブ)
有田 友紀(北九州高専)
箱嶋 佐代子(九州国際大学)
酒見 昌平(九州国際大学)
横田 麻衣(九州国際大学)

第57回福岡県総合バドミントン選手権大会結果

期日:平成18年2月11日(土)~12日(日)

会場:北九州市立的場池体育館(11日)

| NO | 種目 | 試合番号 | 選手名 | | 試合結果 | | | | | 選手名 | |
|----|-----|------|-----------------|----------------|------|---------|---------|---------|----|---------------------|---------------|
| | | | | | 勝数 | 第1ゲーム | 第2ゲーム | 第3ゲーム | 勝数 | | |
| 1 | 女子複 | WD-1 | 北野 春香(ビクトリークラブ) | 小谷 優香(福岡大学) | 0 | 4 - 15 | 3 - 15 | | 2 | 仲間 光(九国大付属高) | 植田 悠(九国大付属高) |
| 2 | 女子複 | WD-2 | 牧野 美咲(北九州ジュニア) | 室園 菜摘(北九州ジュニア) | 0 | 0 - 15 | 7 - 15 | | 2 | 牧之瀬 みほ(九国大付属高) | 坂中 夢(九国大付属高) |
| 3 | 女子複 | WD-3 | 山田 結実(九州国際大学) | 坂本 明子(九州国際大学) | 2 | 15 - 7 | 15 - 5 | | 0 | 仲間 光(九国大付属高) | 植田 悠(九国大付属高) |
| 4 | 女子複 | WD-4 | 井上 莉沙(東海大五) | 福島 瑞穂(東海大五) | 0 | 8 - 15 | 5 - 15 | | 2 | 田ノ上 永利子(スポーツオーソリティ) | 田邊 理絵(福岡銀行) |
| 5 | 女子複 | WD-5 | 高原 里衣(西日本シティ銀行) | 田邊 文(吉松歯科) | 1 | 15 - 5 | 6 - 15 | 12 - 15 | 2 | 久野 納菜(九州国際大学) | 横田 麻衣(九州国際大学) |
| 6 | 女子複 | WD-6 | 牧之瀬 みほ(九国大付属高) | 坂中 夢(九国大付属高) | 1 | 15 - 12 | 8 - 15 | 16 - 17 | 2 | 仲間 愛(九州国際大学) | 山口 真美(九州国際大学) |
| 7 | 女子複 | WD-7 | 山田 結実(九州国際大学) | 坂本 明子(九州国際大学) | 2 | 15 - 13 | 9 - 15 | 17 - 15 | 1 | 田ノ上 永利子(スポーツオーソリティ) | 田邊 理絵(福岡銀行) |
| 8 | 女子複 | WD-8 | 久野 納菜(九州国際大学) | 横田 麻衣(九州国際大学) | 2 | 8 - 15 | 17 - 14 | 15 - 5 | 1 | 仲間 愛(九州国際大学) | 山口 真美(九州国際大学) |
| 9 | 女子複 | WD-9 | 山田 結実(九州国際大学) | 坂本 明子(九州国際大学) | 0 | 8 - 15 | 9 - 15 | | 2 | 久野 納菜(九州国際大学) | 横田 麻衣(九州国際大学) |

第57回福岡県総合バドミントン選手権大会結果

期日:平成18年2月11日(土)~12日(日)

会場:九州国際大学平野記念館(12日)

| NO | 種目 | 試合番号 | 選手名 | | 試合結果 | | | | | 選手名 | |
|----|----|-------|-------------------|---------------------|------|---------|---------|-------|----|------------------|------------------|
| | | | | | 勝数 | 第1ゲーム | 第2ゲーム | 第3ゲーム | 勝数 | | |
| 1 | 混合 | MW-1 | 前田 庸介(九州国際大学) | 山田 結実(九州国際大学) | 0 | 14 - 17 | 12 - 15 | | 2 | 小松 大樹(Be-Freeez) | 中原 詠美(Be-Freeez) |
| 2 | 混合 | MW-2 | 立石 博明(ビクトリークラブ) | 北野 春香(ビクトリークラブ) | 0 | 2 - 15 | 6 - 15 | | 2 | 有田 雄紀(九州国際大学) | 山口 真美(九州国際大学) |
| 3 | 混合 | MW-3 | 宮本 誠(Be-Freeez) | 高井 裕美(吉松歯科) | キ | | | | 2 | 豊増 史哉(九州国際大学) | 久野 納菜(九州国際大学) |
| 4 | 混合 | MW-4 | 池田 修士(中井クラブ) | 上中 康恵(中井クラブ) | 2 | 15 - 10 | 15 - 9 | | 0 | 有田 友紀(北九州高専) | 箱崎 佐代子(九州国際大学) |
| 5 | 混合 | MW-5 | イマム・トハリ(九州国際大学職員) | 田ノ上 永利子(スポーツオーソリティ) | 2 | 15 - 1 | 15 - 2 | | 0 | 小松 大樹(Be-Freeez) | 中原 詠美(Be-Freeez) |
| 6 | 混合 | MW-6 | 有田 雄紀(九州国際大学) | 山口 真美(九州国際大学) | 2 | 15 - 6 | 15 - 5 | | 0 | 峰 浩志(バドグラフティ) | 大塚 悠華(バドグラフティ) |
| 7 | 混合 | MW-7 | 諸熊 力(九州国際大学) | 坂本 明子(九州国際大学) | 2 | 15 - 13 | 15 - 5 | | 0 | 豊増 史哉(九州国際大学) | 久野 納菜(九州国際大学) |
| 8 | 混合 | MW-8 | 池田 修士(中井クラブ) | 上中 康恵(中井クラブ) | 0 | 9 - 15 | 6 - 15 | | 2 | 酒見 昌平(九州国際大学) | 横田 麻衣(九州国際大学) |
| 9 | 混合 | MW-9 | イマム・トハリ(九州国際大学職員) | 田ノ上 永利子(スポーツオーソリティ) | 2 | 15 - 13 | 15 - 5 | | 0 | 有田 雄紀(九州国際大学) | 山口 真美(九州国際大学) |
| 10 | 混合 | MW-10 | 諸熊 力(九州国際大学) | 坂本 明子(九州国際大学) | 0 | 6 - 15 | 8 - 15 | | 2 | 酒見 昌平(九州国際大学) | 横田 麻衣(九州国際大学) |
| 11 | 混合 | MW-11 | イマム・トハリ(九州国際大学職員) | 田ノ上 永利子(スポーツオーソリティ) | 2 | 15 - 5 | 15 - 10 | | 0 | 酒見 昌平(九州国際大学) | 横田 麻衣(九州国際大学) |

平成17年度九州ブロック大会結果

【成年男子】

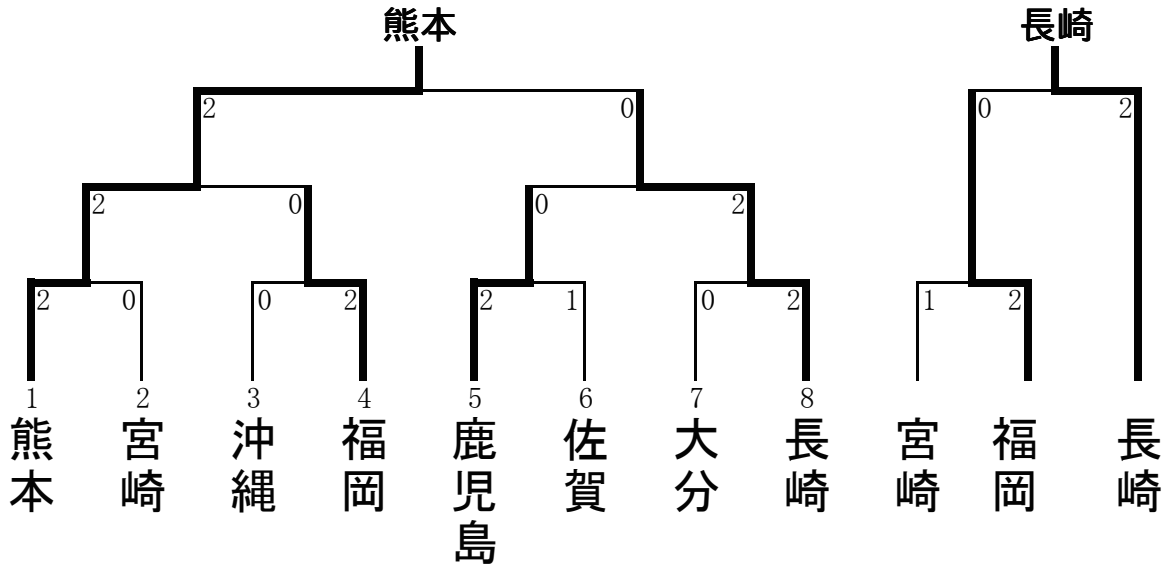

【少年女子】

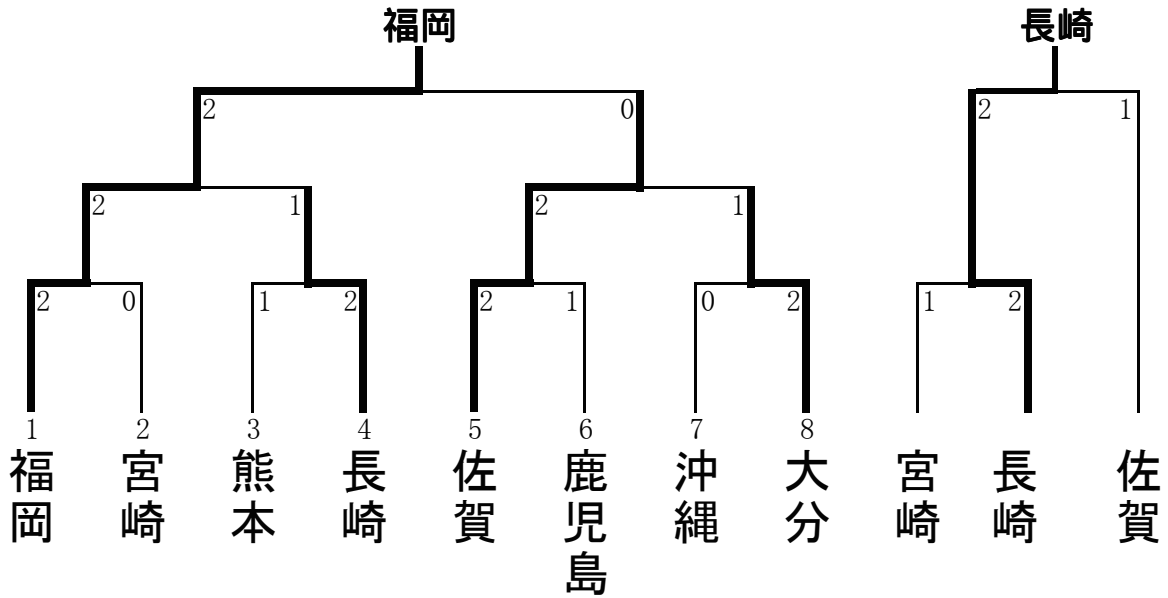

| 本 国 体 代 表 権 獲 得 県 | | |
|-------------------|-------|-------|
| 成年男子 (2) | 熊 本 県 | 長 崎 県 |
| 少年女子 (2) | 福 岡 県 | 長 崎 県 |

<成年男子>

| 試合番号 M-1 | | 一回戦 | |
|----------------|--------------------|----------------|--|
| 熊本県 | 2 S1-0 0 D1-0 | 宮崎県 | |
| 花田 政文 田上 良治 | 15- 3 2 15- 8 0 | 田中 厚士郎 井手 大 | |
| 古財 和輝 | 15- 8 2 15- 5 0 | 鬼高 紘一 | |
| 花田 政文 | 打切 | 田中 厚士郎 | |
| 開始時刻 | | 終了時刻 | |

| 試合番号 M-2 | | 一回戦 | |
|---------------|----------------------------|---------------|--|
| 福岡県 | 2 S1-0 0 D1-0 | 沖縄県 | |
| 小澤 薫 有田 雄紀 | 15-12 2 3-15 1 15- 3 | 源河 卓 大城 和也 | |
| 中西 雄希 | 15- 7 2 15- 6 0 | 城野 正和 | |
| 有田 雄紀 | 打切 | 源河 卓 | |
| 開始時刻 | | 終了時刻 | |

| 試合番号 M-3 | | 一回戦 | |
|----------------|----------------------------|---------------|--|
| 鹿児島県 | 2 S2-0 1 D0-1 | 佐賀県 | |
| 壱崎 和彦 高田 英志 | 3-15 0 12-15 2 | 山下 大介 山下 豪 | |
| 堀之内 真 | 15- 9 2 15- 2 0 | 小島 賢一 | |
| 高田 英志 | 9-15 2 15- 3 1 15-10 | 山下 豪 | |
| 開始時刻 | | 終了時刻 | |

| 試合番号 M-4 | | 一回戦 | |
|----------------|--------------------|----------------|--|
| 長崎県 | 2 S1-0 0 D1-0 | 大分県 | |
| 片岡 直茂 西山 勝也 | 15- 9 2 15- 5 0 | 立藤 正晃 井上 大輔 | |
| 茂見 祥平 | 15- 4 2 17-14 0 | 宗野 智志 | |
| 西山 勝也 | 打切 | 立藤 正晃 | |
| 開始時刻 | | 終了時刻 | |

| 試合番号 M-5 | | 二回戦 | |
|----------------|--------------------|---------------|--|
| 熊本県 | 2 S1-0 0 D1-0 | 福岡県 | |
| 花田 政文 田上 良治 | 15- 7 2 15- 2 0 | 小澤 薫 有田 雄紀 | |
| 古財 和輝 | 15- 4 2 15- 5 0 | 中西 雄希 | |
| 花田 政文 | 打切 | 有田 雄紀 | |
| 開始時刻 | | 終了時刻 | |

| 試合番号 M-6 | | 二回戦 | |
|----------------|--------------------|----------------|--|
| 長崎県 | 2 S1-0 0 D1-0 | 鹿児島県 | |
| 片岡 直茂 西山 勝也 | 15- 6 2 15-13 0 | 壱崎 和彦 高田 英志 | |
| 茂見 祥平 | 15- 1 2 15- 5 0 | 堀之内 真 | |
| 西山 勝也 | 打切 | 高田 英志 | |
| 開始時刻 | | 終了時刻 | |

| 試合番号 M-7 第一代表決定戦 | | |
|------------------|-----------------------------|----------------|
| 熊本県 | 2 S1-0 0 D1-0 | 長崎県 |
| 花田 政文 田上 良治 | 15- 3 2 11-15 1 15-11 | 片岡 直茂 西山 勝也 |
| 古財 和輝 | 17-16 2 15- 8 0 | 茂見 祥平 |
| 花田 政文 | 打切 | 西山 勝也 |
| 開始時刻 | | 終了時刻 |

| 試合番号 M-8 第二代表決定一回戦 | | |
|--------------------|----------------------------|----------------|
| 福岡県 | 2 S2-0 1 D0-1 | 宮崎県 |
| 小澤 薫 有田 雄紀 | 12-15 1 17-15 2 9-15 | 田中 厚士郎 井手 大 |
| 中西 雄希 | 15- 2 2 15- 0 0 | 鬼高 紘一 |
| 有田 雄紀 | 15- 5 2 15- 7 0 | 田中 厚士郎 |
| 開始時刻 | | 終了時刻 |

| 試合番号 M-9 第二代表決定戦 | | |
|------------------|-----------------------------|---------------|
| 長崎県 | 2 S1-0 0 D1-0 | 福岡県 |
| 片岡 直茂 西山 勝也 | 17-16 2 15- 9 0 | 小澤 薫 有田 雄紀 |
| 茂見 祥平 | 12-15 2 15-10 1 15-11 | 中西 雄希 |
| 西山 勝也 | 打切 | 有田 雄紀 |
| 開始時刻 | | 終了時刻 |

<少年女子>

| 試合番号 G-1 一回戦 | | |
|---------------|--------------------|---------------|
| 福岡県 | 2 S1-0 0 D1-0 | 宮崎県 |
| 下崎 彩 谷口 智美 | 15-12 2 17-16 0 | 菊池 唯 梶田 明里 |
| 栗原 文音 | 11- 8 2 11- 4 0 | 日高 あずさ |
| 下崎 彩 | 打切 | 菊池 唯 |
| 開始時刻 | | 終了時刻 |

| 試合番号 G-2 一回戦 | | |
|----------------|-----------------------------|-----------------|
| 長崎県 | 2 S1-1 1 D1-0 | 熊本県 |
| 大塚 珠世 古木 春香 | 15-10 2 15-17 1 15- 8 | 江藤 理恵 田崎 亜由美 |
| 竹中 朋佳 | 9-11 0 9-11 2 | 下田 真世 |
| 大塚 珠世 | 3-11 2 13-10 1 11- 6 | 江藤 理恵 |
| 開始時刻 | | 終了時刻 |

| 試合番号 G-3 一回戦 | | |
|-----------------|----------------------------|----------------|
| 佐賀県 | 2 S2-0 1 D0-1 | 鹿児島県 |
| 石橋 幸枝 深村 扶美子 | 8-15 0 11-15 2 | 高野 聖子 脇元 里奈 |
| 吉田 琴美 | 11- 5 2 11- 0 0 | 坂中 星 |
| 深村 扶美子 | 11- 4 2 6-11 1 11- 9 | 高野 聖子 |
| 開始時刻 | | 終了時刻 |

| 試合番号 G-4 一回戦 | | |
|-----------------|--------------------|----------------|
| 大分県 | 2 S1-0 0 D1-0 | 沖縄県 |
| 上田 祐華 上田 恵里加 | 15- 1 2 15- 2 0 | 仲嶺 佳与 奥山 未来 |
| 田村 千秋 | 11- 2 2 11- 0 0 | 新垣 美沙妃 |
| 上田 祐華 | 打切 | 仲嶺 佳与 |
| 開始時刻 | | 終了時刻 |

| 試合番号 G-5 二回戦 | | |
|---------------|--------------------|----------------|
| 福岡県 | 2 S2-0 1 D0-1 | 長崎県 |
| 下崎 彩 谷口 智美 | 10-15 0 7-15 2 | 大塚 珠世 古木 春香 |
| 栗原 文音 | 11- 3 2 11- 2 0 | 竹中 朋佳 |
| 下崎 彩 | 11- 8 2 11- 5 0 | 大塚 珠世 |
| 開始時刻 | | 終了時刻 |

| 試合番号 G-6 二回戦 | | |
|-----------------|----------------------------|-----------------|
| 佐賀県 | 2 S1-1 1 D1-0 | 大分県 |
| 石橋 幸枝 深村 扶美子 | 17-14 2 5-15 1 15- 8 | 上田 祐華 上田 恵里加 |
| 吉田 琴美 | 3-11 0 5-11 2 | 田村 千秋 |
| 深村 扶美子 | 4-11 2 11- 6 1 11- 4 | 上田 祐華 |
| 開始時刻 | | 終了時刻 |

| 試合番号 G-7 第一代表決定戦 | | |
|------------------|--------------------|-----------------|
| 福岡県 | 2 S1-0 0 D1-0 | 佐賀県 |
| 下崎 彩 谷口 智美 | 15- 8 2 15- 9 0 | 石橋 幸枝 深村 扶美子 |
| 栗原 文音 | 11- 3 2 11- 8 0 | 吉田 琴美 |
| 谷口 智美 | 打切 | 深村 扶美子 |
| 開始時刻 | | 終了時刻 |

| 試合番号 G-8 第二代表一回戦 | | |
|------------------|---------------------------|---------------|
| 長崎県 | 2 S1-1 1 D1-0 | 宮崎県 |
| 大塚 珠世 古木 春香 | 15- 2 2 15- 6 0 | 菊池 唯 梶田 明里 |
| 竹中 朋佳 | 2-11 1 11- 4 2 4-11 | 日高 あずさ |
| 大塚 珠世 | 11- 9 2 11- 9 0 | 菊池 唯 |
| 開始時刻 | | 終了時刻 |

| 試合番号 G-9 第二代表決定戦 | | |
|------------------|--------------------|-----------------|
| 長崎県 | 2 S1-1 1 D1-0 | 佐賀県 |
| 大塚 珠世 古木 春香 | 15- 8 2 15- 4 0 | 石橋 幸枝 深村 扶美子 |
| 竹中 朋佳 | 7-11 0 3-11 2 | 吉田 琴美 |
| 大塚 珠世 | 13-10 2 11- 8 0 | 深村 扶美子 |
| 開始時刻 | | 終了時刻 |

国体九州ブロック大会

H17/07/23 ~ 24 (久留米市)



開会式



九州連盟表彰



選手宣誓



久留米市消防音楽隊



本部



少年女子 1位福岡県



成年男子 3位福岡県



試合風景



試合風景

都道府県対抗 決勝トーナメント

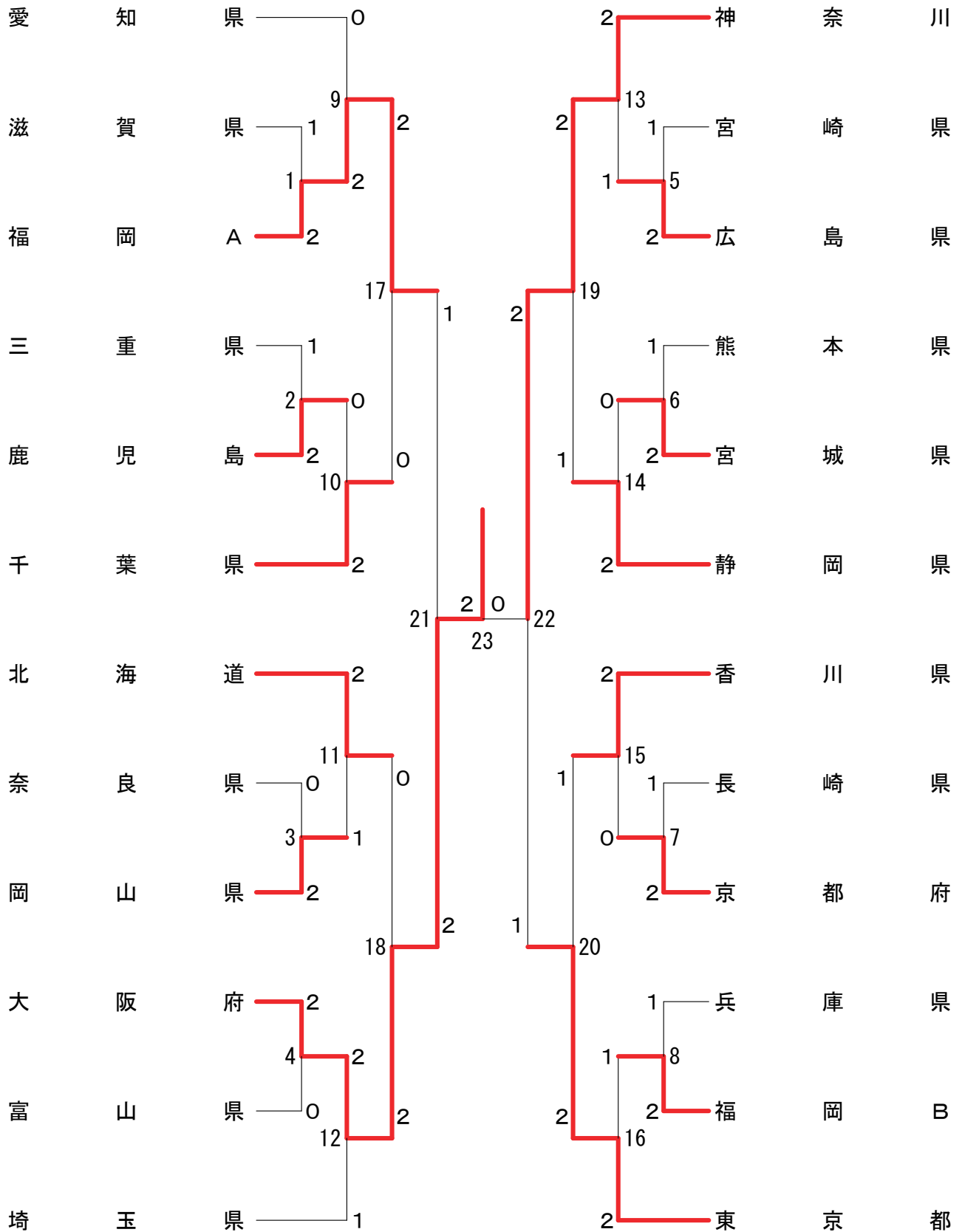

クラブ対抗 決勝トーナメント

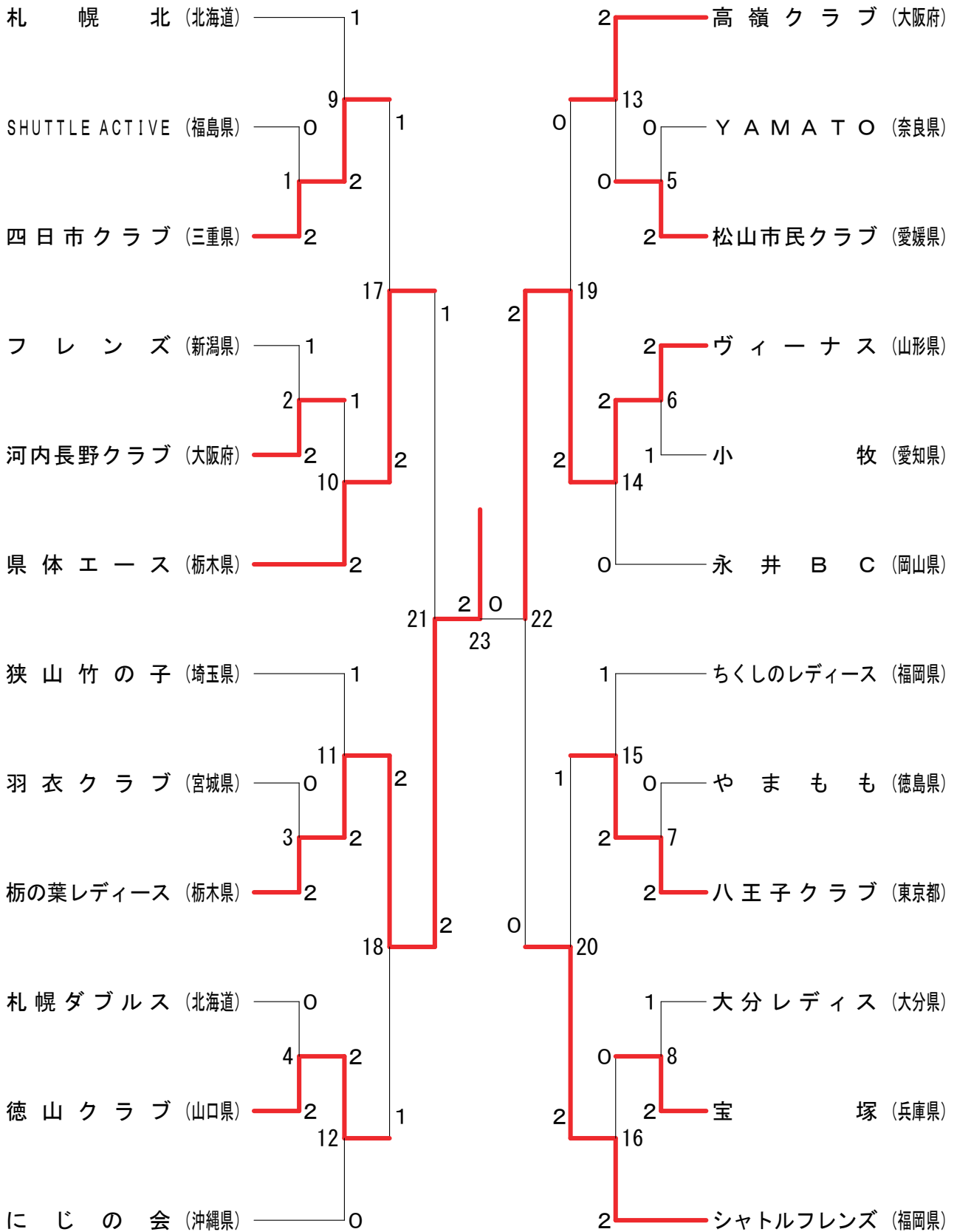

第23回全日本レディースバドミントン選手権大会

(2005.07.29-31 福岡県)



選手入場



選手宣誓



本部



選手入場



試合風景



試合風景

第23回 全日本レディースバドミントン選手権大会懇親会 祝 福岡県レディースバドミントン連盟20周年記念祝賀会



下村福岡市会長



関根日バ専務理事



淵上県副会長



辰市県顧問

ねんりんピックふくおか2005 第4回ふれあいバドミントン大会

期日:平成17年11月12日(土)~13日(日)

会場:福岡市民体育館

| 第4回 ふれあいバドミントン大会成績 | | |
|--------------------|--------------------|---|
| 順位 | 団体名(県名) | 監督、コーチ、選手名 |
| 優勝 | とびうめ (福岡県) | 監督: 鎗水 浩吉 コーチ: 野見山 弘次 鎗水 浩吉 野見山 弘次 廣瀬 勇夫 丸毛 和美 片淵 純子 門田 末子 |
| 準優勝 | 玄海 (福岡県) | 監督: 本松 裕幸 コーチ: 角田 允 本松 裕幸 角田 允 中村 幸嗣 中村 一子 植木 喜美子 井本 洋子 |
| 3位 | ふくしましゃくなげ (福島県) | 監督: 永井 祥一 コーチ: 吉田 邦男 永井 祥一 吉田 邦男 渡辺 常治 菅 美智代 八巻 一枝 坂本 和子 |
| 4位 | 岐阜県 (岐阜県) | 監督: 青木 孝治 コーチ: 原 尚子 高橋 勝己 水野 輝彦 青木 孝治 原 尚子 尾崎 喜代子 西田 恵美子 |

優勝: とびうめ (福岡県)



準優勝: 玄海 (福岡県)



3位: ふくしましゃくなげ (福島県)



優勝 とびうめ(福岡県) 準優勝 玄海(福岡県) 期日:平成17年11月12日(土)~13日(日)
 3位 ふくしましゃくなげ(福島県) 会場:福岡市民体育館

| 混合団体Aブロック | ふくしま しゃくなげ | 北九州A | 阿波っ子 | 宝満山 | 勝 敗 | 順位 |
|----------------|---------------|----------|----------|----------|-----|----|
| ふくしましゃくなげ(福島県) | | 5 2-1 | 3 2-1 | 1 3-0 | 3-0 | 1 |
| 北九州A(福岡県) | 5 1-2 | | 2 0-3 | 4 2-1 | 1-2 | 3 |
| 阿波っ子(徳島県) | 3 1-2 | 2 3-0 | | 6 2-1 | 2-1 | 2 |
| 宝満山(福岡県) | 1 0-3 | 4 1-2 | 6 1-2 | | 0-3 | 4 |

| 混合団体Bブロック | 兵庫県 | 博多文琳 | 下関フレッ シュ | とびうめ | 勝 敗 | 順位 |
|---------------|----------|----------|-------------|----------|-----|----|
| 兵庫県(兵庫県) | | 5 2-1 | 3 1-2 | 1 1-2 | 1-2 | 3 |
| 博多文琳(福岡県) | 5 1-2 | | 2 0-3 | 4 0-3 | 0-3 | 4 |
| 下関リフレッシュ(山口県) | 3 2-1 | 2 3-0 | | 6 1-2 | 2-1 | 2 |
| とびうめ(福岡県) | 1 2-1 | 4 3-0 | 6 2-1 | | 3-0 | 1 |

| 混合団体Cブロック | 松江城西 クラブ | 油山 | 好きです 太田 | 花どんたく | 勝 敗 | 順位 |
|--------------|-------------|----------|------------|----------|-----|----|
| 松江城西クラブ(島根県) | | 5 1-2 | 3 2-1 | 1 1-2 | 1-2 | 3 |
| 油山(福岡県) | 5 2-1 | | 2 0-3 | 4 0-3 | 1-2 | 4 |
| 好きです太田(群馬県) | 3 1-2 | 2 3-0 | | 6 1-2 | 1-2 | 2 |
| 花どんたく(福岡県) | 1 2-1 | 4 3-0 | 6 2-1 | | 3-0 | 1 |

| 混合団体Dブロック | 玄海 | 高知ヨサコイ | 北九州B | 勝 敗 | 順位 |
|-------------|----------|----------|----------|-----|----|
| 玄海(福岡県) | | 3 2-1 | 1 3-0 | 2-0 | 1 |
| 高知ヨサコイ(高知県) | 3 1-2 | | 2 3-0 | 1-1 | 2 |
| 北九州B(福岡県) | 1 0-3 | 2 0-3 | | 0-2 | 3 |

| 混合団体Eブロック | ふくしま キビタン | FYY | 華えちぜん | 勝 敗 | 順位 |
|---------------|--------------|----------|----------|-----|----|
| ふくしまキビタン(福島県) | | 3 0-3 | 1 1-2 | 2-0 | 3 |
| FYY(福岡県) | 3 3-0 | | 2 1-2 | 0-2 | 2 |
| 華えちぜん(福井県) | 1 2-1 | 2 2-1 | | 1-1 | 1 |

| 混合団体Fブロック | 岐阜県 | ISO・ISO | 宮崎シニア | 勝 敗 | 順位 |
|--------------|----------|----------|----------|-----|----|
| 岐阜県(岐阜県) | | 3 2-1 | 1 2-1 | 2-0 | 1 |
| ISO・ISO(福岡県) | 3 1-2 | | 2 1-2 | 0-2 | 3 |
| 宮崎シニア(宮崎県) | 1 1-2 | 2 2-1 | | 1-1 | 2 |

決勝トーナメント

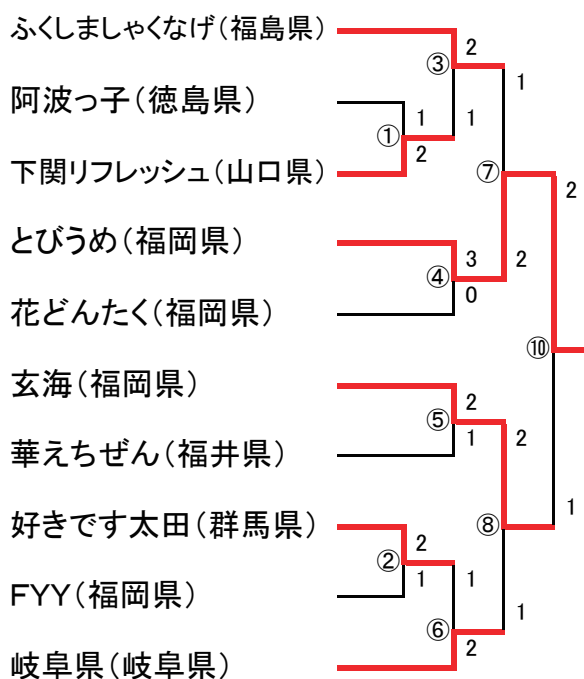

3位決定戦

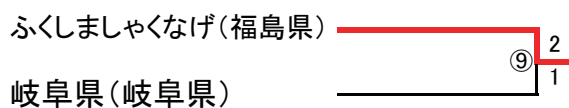

順位決定トーナメント

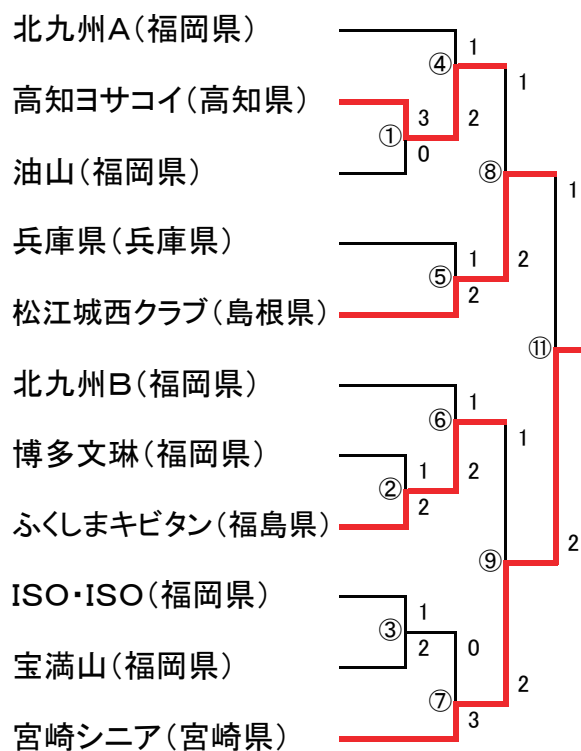

3位決定戦

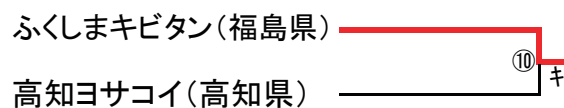

福岡県内ランキング表

競技・審判委員会より：ランキング表は、国体予選会、及び総合選手権大会終了後に更新する。

| 通し 番号 | 順位 | 氏名 | 所属 | 2005 | | | | 2004 | | | | 年 換算率 | | |
|----------|----|--------|----------|---------------------------|--------------------------|--------------------|--------------------------|---------------------------|--------------------------|--------------------|--------------------------|----------|----|-----|
| | | | | 100% | 100% | 100% | 100% | 50% | 50% | 50% | 50% | | | |
| | | | | 県国体 一次予選 参加点 勝ち点 | 県総合 選手権 参加点 勝ち点 | 県社会人 参加点 勝ち点 | 県学生 選手権 参加点 勝ち点 | 県国体 一次予選 参加点 勝ち点 | 県総合 選手権 参加点 勝ち点 | 県社会人 参加点 勝ち点 | 県学生 選手権 参加点 勝ち点 | | | |
| 1 | 1 | 有田 雄紀 | 九州国際大学 | 10 | 70 | 10 | 70 | 10 | 70 | 5 | 30 | 5 | 30 | 350 |
| 2 | 2 | 内田 勝基 | トヨタ九州 | | | 10 | 10 | 10 | 60 | | | 5 | 5 | 140 |
| 3 | 2 | 酒見 昌平 | 九州国際大学 | 10 | 40 | | | | | | | 5 | 15 | 140 |
| 4 | 4 | 竹下 大介 | Be-Freez | | | 10 | 10 | 10 | 50 | 5 | 15 | | | 120 |
| 5 | 4 | 中村 正博 | 福岡大学 | | | | | | | 5 | 25 | | | 120 |
| 6 | 6 | 菖蒲 隆 | トヨタ九州 | | | 10 | 10 | 10 | 30 | | | 5 | 10 | 110 |
| 7 | 6 | 新宅 地塩 | 福岡大学 | | | | | | | | | | | 110 |
| 8 | 6 | 中西 雄希 | 中央大学 | 10 | 60 | | | | | 5 | 35 | | | 110 |
| 9 | 6 | 中森 茂雄 | セビア | 10 | 30 | 10 | 20 | | | | | 5 | 5 | 110 |
| 10 | 10 | 川上 大輔 | 東亜大学 | | | 10 | 60 | | | | | 5 | 30 | 105 |
| 11 | 11 | 結城 亮二 | パドグラブティ | | | 10 | 10 | 10 | 70 | | | | | 100 |
| 12 | 12 | 小沢 薫 | 日本大学 | 10 | 50 | | | | | 5 | 25 | | | 90 |
| 13 | 12 | 斉藤 篤史 | 福岡大学 | 10 | 40 | | | | | | | | | 90 |
| 14 | 14 | 渡辺 憲太郎 | アリオン | | | | | 10 | 40 | | | 5 | 15 | 85 |
| 15 | 15 | 飯山 輝 | 自由ヶ丘高 | | | 10 | 50 | | | | | 5 | 15 | 80 |
| 16 | 15 | 小松 大樹 | 御陵会 | | | | | 10 | 30 | | | 5 | 15 | 80 |
| 17 | 15 | 永田 敬道 | 九州国際大学 | 10 | 40 | 10 | 20 | | | | | | | 80 |
| 18 | 15 | 宮崎 敬一 | 北九州市役所 | | | 10 | 10 | 10 | 50 | | | | | 80 |
| 19 | 15 | 西崎 敬太 | 九州国際大学 | 10 | 30 | | | | | | | 5 | 15 | 80 |
| 20 | 20 | 鬼高 紘一 | 九州国際大学 | | | | | | | 10 | 40 | | | 75 |
| 21 | 21 | 内村 徹平 | アリオン | | | | | 10 | 40 | | | | | 70 |
| 22 | 22 | 日高 大貴 | 福岡大学 | | | | | | | 10 | 30 | | | 65 |
| 23 | 23 | 石垣 裕貴 | 中央大学 | 10 | 50 | | | | | | | | | 60 |
| 24 | 23 | 伊藤 大地 | 久留米大学 | | | 10 | 20 | | | | | | | 60 |
| 25 | 23 | 原口 優生 | Be-Freez | | | | | 10 | 30 | | | 5 | 15 | 60 |
| 26 | 23 | 横沢 良平 | セビア | | | 10 | 20 | | | | | 5 | 25 | 60 |
| 27 | 27 | 安藤 祐介 | 北九州市役所 | | | | | 10 | 40 | | | | | 50 |
| 28 | 27 | 田村 隆志 | 久留米大学 | | | | | | | 10 | 20 | | | 50 |
| 29 | 27 | 成相 圭 | パドグラブティ | | | 10 | 10 | 10 | 20 | | | | | 50 |
| 30 | 27 | 松崎 清正 | 明治大学 | | | 10 | 40 | | | | | | | 50 |
| 31 | 27 | 松崎 泰貴 | 九州国際大学 | | | 10 | 20 | | | | | | | 50 |
| 32 | 27 | 諸能 力 | 九州国際大学 | 10 | 40 | | | | | | | | | 50 |
| 33 | 27 | 米倉 稔 | トヨタ九州 | | | | | 10 | 40 | | | | | 50 |
| 34 | 34 | 江崎 淳 | 福岡大学 | | | | | | | | | 5 | 15 | 40 |
| 35 | 34 | 具志堅興平 | 自由ヶ丘高 | | | 10 | 30 | | | | | | | 40 |
| 36 | 34 | 黒田 泰志 | 北九州市役所 | | | | | 10 | 30 | | | | | 40 |
| 37 | 34 | 後藤 肇 | セビア | | | | | 10 | 30 | | | | | 40 |
| 38 | 34 | 築地 若松 | 若松ヤングクラブ | | | | | | | 10 | 30 | | | 40 |
| 39 | 34 | 西田 祐二 | Be-Freez | | | 10 | 30 | | | | | | | 40 |
| 40 | 34 | 野中 宏修 | 九大職員 | | | | | 10 | 30 | | | | | 40 |

一般男子シングルス

福岡県内ランキンング表

競技・審判委員会より：ランキンング表は、国体予選会、国体予選会、及び総合選手権大会終了後に更新する。

| 通し 番号 | 順位 | 氏名 | 所属 | 2005 | | | | | | 2004 | | | | | | 年 換算率 大会名 | |
|----------|----|------------------|----------------------|--------------------------|--------------------------|--------------------|--------------------------|--------------------------|--------------------------|--------------------|--------------------------|--------------------------|--------------------------|--------------------|--------------------------|-----------------|-----|
| | | | | 100% | 100% | 100% | 100% | 100% | 100% | 50% | 50% | 50% | 50% | 50% | 50% | | |
| | | | | 国体 一次予選 参加点 勝ち点 | 県総合 選手権 参加点 勝ち点 | 県社会人 参加点 勝ち点 | 県学生 選手権 参加点 勝ち点 | 国体 一次予選 参加点 勝ち点 | 県総合 選手権 参加点 勝ち点 | 県社会人 参加点 勝ち点 | 県学生 選手権 参加点 勝ち点 | 国体 一次予選 参加点 勝ち点 | 県総合 選手権 参加点 勝ち点 | 県社会人 参加点 勝ち点 | 県学生 選手権 参加点 勝ち点 | | |
| 1 | 1 | 酒見 昌平 諸熊 力 | 九州国際大 九州国際大 | 10 | 50 | | 10 | 60 | 5 | 10 | 5 | 25 | | | | | 175 |
| 2 | 2 | 北島 顕彰 峰 浩司 | Be-Freez バドクラブテイ | 10 | 30 | 70 | | | | | 5 | 15 | 5 | 25 | | | 170 |
| 3 | 3 | 中森 茂雄 末次 司 | セピア セピア | | | 60 | | | 5 | 30 | 5 | 15 | 5 | 35 | | | 165 |
| 4 | 3 | 中村 正博 江崎 淳 | 福岡大学 福岡大学 | 10 | 30 | | 10 | 70 | 5 | 25 | 5 | 10 | | | | | 165 |
| 5 | 5 | 副島 浩史 武田 信一郎 | エスエススポーツ エスエススポーツ | 10 | 70 | 50 | | | | | | | | | | | 140 |
| 6 | 6 | 新宅 地塩 斉藤 篤史 | 福岡大学 福岡大学 | | | | 10 | 40 | | | 5 | 35 | 5 | 35 | | | 130 |
| 7 | 7 | 内田 勝基 菅浦 隆 | トヨタ九州 トヨタ九州 | | | 50 | | | | | 5 | 25 | 5 | 15 | | | 110 |
| 8 | 8 | イマムト・ハリ 明神 憲一 | 九州国際大職 九州国際大教 | 10 | 50 | | | | | | 5 | 30 | | | | | 95 |
| 9 | 9 | 安部 耕平 安部 晋平 | 福岡クラブ 福岡クラブ | 10 | 10 | | | | 5 | 10 | 5 | 5 | 5 | 30 | | | 80 |
| 10 | 10 | 中務 啓太 永田 敬道 | 九州国際大学 | 10 | 20 | | 10 | 30 | | | | | | | | | 70 |
| 11 | 10 | 田村 隆志 新宅 地塩 | 久留米大学 福岡大学 | 10 | 60 | | | | | | | | | | | | 70 |
| 12 | 12 | 藤永 和宏 井ノ口 貴之 | TOTO 西戸畑クラブ | 10 | 10 | 30 | | | | | | | | | | | 60 |
| 13 | 12 | 有田 雄紀 鬼高 紘一 | 九州国際大学 | | | | 10 | 50 | | | | | | | | | 60 |
| 14 | 14 | 日高 大貴 古賀 久臣 | 福岡大学 福岡大学 | | | | 10 | 20 | | | | | | | 5 | 20 | 55 |
| 15 | 15 | 森 和宏 北崎 | TOTO 西戸畑クラブ | | | 40 | | | | | | | | | | | 50 |
| 16 | 15 | 安藤 裕介 黒田 泰志 | 北九州市役所 | 10 | 10 | 20 | | | | | | | | | | | 50 |
| 17 | 17 | 斉藤 篤史 森田 広貴 | 福岡大学 佐嘉スポーツ | 10 | 30 | | | | | | | | | | | | 40 |
| 18 | 17 | 永井 幹男 斉藤 篤史 | 福岡大学 福岡大学 | | | | | | 5 | 35 | | | | | | | 40 |
| 19 | 17 | 米倉 稔 古川 | トヨタ九州 トヨタ九州 | | | 30 | | | | | 10 | 30 | | | | | 40 |

| | | | | | | | | | | | | | | | | | | | | |
|----|----|-----------------|--------------------|----|----|--|--|--|--|----|----|----|--|--|--|--|--|--|--|----|
| 66 | 49 | 松下 奏之 近藤 諭 | 久留米大学 | | | | | | | | | | | | | | | | | 20 |
| 67 | 49 | 松崎 泰貴 澤村 太 | 九州国際大学 | 10 | 10 | | | | | | | | | | | | | | | 20 |
| 68 | 49 | 松崎 泰貴 安田 啓太 | 九州国際大学 | | | | | | | 10 | 10 | | | | | | | | | 20 |
| 69 | 49 | 榎 洋輔 清丘 拓也 | 第一経済大学 | | | | | | | 10 | 10 | | | | | | | | | 20 |
| 70 | 49 | 平田 憲章 池上 慶祐 | 有明高専 | | | | | | | 10 | 10 | | | | | | | | | 20 |
| 71 | 49 | 平田 真一郎 松村 隆貴 | 九州国際大学 | 10 | 10 | | | | | | | | | | | | | | | 20 |
| 72 | 49 | 濱渦 史成 馬場 靖幸 | 九州国際大学 | | | | | | | 10 | 10 | | | | | | | | | 20 |
| 73 | 49 | 野元 亮 榎原 講平 | 城西ウエンスデ イ | 10 | 10 | | | | | | | | | | | | | | | 20 |
| 74 | 49 | 西片 祐太 牧野 俊輔 | 福岡大学 | | | | | | | | 10 | 10 | | | | | | | | 20 |
| 75 | 49 | 成清 貴仁 鳥飼 宏司 | 九州産業大学 | | | | | | | | 10 | 10 | | | | | | | | 20 |
| 76 | 49 | 中森 茂雄 横沢 良平 | セビア サップロボール | 10 | 10 | | | | | | | | | | | | | | | 20 |
| 77 | 49 | 中村 竜也 岩下 裕司 | セビア 西日本シティ銀 | 10 | 10 | | | | | | | | | | | | | | | 20 |
| 78 | 49 | 立石 博明 塘 和也 | ビクトリークラブ 第一経済大学 | 10 | 10 | | | | | | | | | | | | | | | 20 |
| 79 | 49 | 下向 祥悟 葛目 卓至 | 西南学院大学 | | | | | | | | 10 | 10 | | | | | | | | 20 |
| 80 | 49 | 柴田 一憲 村上 雅弥 | 九州国際大学 | | | | | | | | 10 | 10 | | | | | | | | 20 |
| 81 | 49 | 下野 景士 吉福 清志 | 西南学院大学 | | | | | | | | 10 | 10 | | | | | | | | 20 |
| 82 | 49 | 小野 真太郎 末吉 徹 | 福岡教育大学 | | | | | | | | 10 | 10 | | | | | | | | 20 |
| 83 | 49 | 内田 勝基 永井 良一 | トヨタ九州 | | | | | | | 10 | 10 | | | | | | | | | 20 |
| 84 | 49 | 飯山 輝 石田 隆史 | 自由ヶ丘高校 | | | | | | | 10 | 10 | | | | | | | | | 20 |
| 85 | 49 | 有松 征太郎 日高 篤俊 | 福岡高校 | | | | | | | 10 | 10 | | | | | | | | | 20 |
| 86 | 49 | 荒木 翔 岩永 正太郎 | 久留米大学 | | | | | | | | 10 | 10 | | | | | | | | 20 |

福岡県内ランキング表

競技・審判委員会より：ランキング表は、国体予選会、国体予選大会終了後に更新する。

一般女子シングルス

2005

2004

年

| 通し 番号 | 順位 | 氏名 | 所属 | 2005 | | | | 2004 | | | | 換算率 | | | |
|----------|----|--------|----------|-----------------------------------|----------------------------------|----------------------------|----------------------------------|----------------------------------|---------------------------------|---------------------------|---------------------------------|-----|----|-----|-----|
| | | | | 100% 県国体 一次予選 参加点 勝ち点 | 100% 県総合 選手権 参加点 勝ち点 | 100% 県社会人 参加点 勝ち点 | 100% 県学生 選手権 参加点 勝ち点 | 50% 県国体 一次予選 参加点 勝ち点 | 50% 県総合 選手権 参加点 勝ち点 | 50% 県社会人 参加点 勝ち点 | 50% 県学生 選手権 参加点 勝ち点 | | | | |
| 1 | 1 | 山田 紘美 | 九州国際大学 | 10 | 60 | 10 | 60 | 10 | 70 | 5 | 35 | 5 | 25 | 290 | |
| 2 | 2 | 久野 納菜 | 九州国際大 | 10 | 70 | 10 | 70 | | 60 | 5 | 25 | | | 260 | |
| 3 | 3 | 箱嶋 佐代子 | 九州国際大学 | 10 | 40 | 10 | 50 | | 30 | | | | | 150 | |
| 4 | 4 | 田邊 文 | 吉松歯科 | 10 | 40 | 10 | 30 | | | 5 | 25 | | | 140 | |
| 5 | 5 | 坂本 明子 | 九州国際大学 | 10 | 50 | | | | 20 | | 5 | 10 | 5 | 20 | 130 |
| 6 | 6 | 仲間 愛 | 九州国際大 | | | | | | 40 | | | | 5 | 30 | 85 |
| 7 | 6 | 高原 里衣 | 西日本シティ銀行 | 10 | 40 | | | | | 5 | 30 | | | 85 | |
| 8 | 8 | 岸本 奈生 | 福岡大学 | | | | | | 30 | | | | 5 | 35 | 80 |
| 9 | 8 | 井上 莉沙 | 東海大五高 | | | 10 | 50 | | | | 5 | 15 | | 80 | |
| 10 | 10 | 松原 夕美 | 福岡大学 | | | | | | 50 | | | | 5 | 5 | 70 |
| 11 | 11 | 樽野 有希 | 北九州市 | 10 | 50 | | | | 30 | | | | | 60 | |
| 12 | 12 | 山口 真美 | 九州国際大 | | | | | | 30 | | | | 5 | 10 | 55 |
| 13 | 12 | 泊 しのぶ | 福岡大学 | | | | | | 30 | | | | 5 | 10 | 55 |
| 14 | 12 | 奥村 里美 | 九国大付高 | | | 10 | 30 | | | | 5 | 10 | | 55 | |
| 15 | 15 | 池宮 涼香 | 九州国際大学 | | | | | | 20 | | | | 5 | 15 | 50 |
| 16 | 16 | 小谷 優花 | 福岡大学 | | | | | | 20 | | | | 5 | 10 | 45 |
| 17 | 17 | 室園 菜摘 | 北九州ジュニア | | | 10 | 30 | | | | | | | 40 | |
| 18 | 17 | 中村 絵里香 | 久留米大学 | | | | | | 20 | | | | 5 | 5 | 40 |
| 19 | 17 | 国吉 真規子 | 福岡大学 | | | | | | 10 | | | | 5 | 15 | 40 |
| 20 | 17 | 小野 智子 | 岡垣町 | | | | | | | 5 | 35 | | | 40 | |
| 21 | 17 | 伊藤 麻亜美 | 九国大付属高 | | | 10 | 30 | | | | | | | 40 | |
| 22 | 22 | 谷口 智美 | 自由ヶ丘高 | | | | | | | | 5 | 30 | | 35 | |
| 23 | 22 | 古賀 由記 | 福岡大学 | | | | | | 10 | | | | 5 | 10 | 35 |
| 24 | 24 | 山村 美咲 | 福岡女 | | | | | | 20 | | | | | 30 | |
| 25 | 24 | 山ノ内 文子 | 西南学院大学 | | | | | | 10 | | | | 5 | 5 | 30 |
| 26 | 24 | 松本 彩佳 | 九州国際大学 | | | | | | 20 | | | | | 30 | |
| 27 | 24 | 牧野 美咲 | 北九州ジュニア | | | 10 | 20 | | | | | | | 30 | |
| 28 | 24 | 福田 幸子 | 北九州大学 | | | | | | 10 | | | | 5 | 5 | 30 |
| 29 | 24 | 平河 知穂 | 久留米大学 | | | | | | 10 | | | | 5 | 5 | 30 |
| 30 | 24 | 鶴園 彩 | 九国大付属高 | | | 10 | 20 | | | | | | | 30 | |
| 31 | 24 | 大丸 ゆかり | 東筑 | | | | | | 20 | | | | | 30 | |
| 32 | 24 | 生部 由香里 | 福岡大学 | | | | | | 10 | | | | 5 | 5 | 30 |
| 33 | 24 | 寒水 雅美 | 久留米大学 | | | | | | 10 | | | | 5 | 5 | 30 |
| 34 | 24 | 河野 真衣 | 久留米大学 | | | | | | 20 | | | | | 30 | |
| 35 | 35 | 渡辺 和美 | 福岡大学 | | | | | | | | | | 5 | 15 | 20 |
| 36 | 35 | 森川 慶子 | 西南学院大学 | | | | | | 10 | | | | | 20 | |

福岡県内ランキング表

競技・審判委員会より：ランキング表は、国体予選会、及び総合選手権大会終了後に更新する。

| 通し 番号 | 順位 | 氏名 | 所属 | 2005 | | | | | | 2004 | | | | | | 年 換算率 大会名 | |
|----------|----|------------------|------------------------|---------------------------|--------------------------|--------------------|--------------------------|---------------------------|--------------------------|--------------------|--------------------------|-----|-----|-----|-----|-----------------|-----|
| | | | | 100% | 100% | 100% | 100% | 100% | 100% | 50% | 50% | 50% | 50% | 50% | 50% | | |
| | | | | 県国体 一次予選 参加点 勝ち点 | 県総合 選手権 参加点 勝ち点 | 県社会人 参加点 勝ち点 | 県学生 選手権 参加点 勝ち点 | 県国体 一次予選 参加点 勝ち点 | 県総合 選手権 参加点 勝ち点 | 県社会人 参加点 勝ち点 | 県学生 選手権 参加点 勝ち点 | | | | | | |
| 1 | 1 | 山田 紘実 坂本 明子 | 九州国際大 九州国際大 | 10 | 60 | | 10 | 70 | 5 | 35 | 5 | 35 | 5 | 35 | 5 | 35 | 270 |
| 2 | 2 | 仲間 愛 山口 真美 | 九州国際大 九州国際大 | 10 | 50 | | 10 | 40 | | | 5 | 30 | | | 5 | 25 | 175 |
| 3 | 3 | 高原 里恵 田邊 文 | 西日本シティ銀行 吉松歯科 | 10 | 30 | 10 | 60 | | | | 5 | 25 | | | | | 140 |
| 4 | 4 | 久野 納菜 横田 麻衣 | 九州国際大学 | 10 | 70 | | | | | | | | | | | | 80 |
| 5 | 4 | 田辺 田ノ上江利子 | プリンス | | | 10 | 70 | | | | | | | | | | 80 |
| 6 | 6 | 田邊 文 松尾 裕美 | 吉松歯科 御井クラブ | | | | | | | | 5 | 30 | | | 5 | 35 | 75 |
| 7 | 7 | 箱崎 佐代子 松本 彩佳 | 九州国際大学 | | | | | 10 | 60 | | | | | | | | 70 |
| 8 | 8 | 久野 納菜 田代 裕可里 | 九州国際大学 | | | | | 10 | 50 | | | | | | | | 60 |
| 9 | 8 | 田ノ上 永利子 田邊 理恵 | スポーツオーソリティ 福岡銀行 | 10 | 50 | | | | | | | | | | | | 60 |
| 10 | 8 | 小野 中原 | BE-Freeez Be-Freeez | | | 10 | 50 | | | | | | | | | | 60 |
| 11 | 11 | 牧之瀬みほ 坂中 夢 | 九国大付属高 | 10 | 30 | | | | | | | | | | | | 40 |
| 12 | 11 | 中間 光 植田 悠 | 九州国際大学 | 10 | 30 | | | | | | | | | | | | 40 |
| 13 | 11 | 泊 しのぶ 生部 由香里 | 福岡大学 | | | | | 10 | 30 | | | | | | | | 40 |
| 14 | 11 | 国吉 真規子 田中 美里 | 福岡大学 | | | | | 10 | 30 | | | | | | | | 40 |
| 15 | 11 | 岸本 奈生 古賀 由紀 | 福岡大学 | | | | | 10 | 30 | | | | | | | | 40 |
| 16 | 11 | 井上 莉沙 福島 瑞穂 | 東海大五高 | 10 | 30 | | | | | | | | | | | | 40 |
| 17 | 11 | 池宮 涼香 中村 | 九州国際大学 | | | | | 10 | 30 | | | | | | | | 40 |
| 18 | 18 | 古賀由記 泊 しのぶ | 福岡大学 福岡大学 | | | | | | | | | | | | 5 | 30 | 35 |
| 19 | 18 | 神田 原田 | A.A A.A | | | | | | | | | | | 5 | 30 | | 35 |

一般女子ダブルス

| | | | | | | | | | | | | | | | | | | | | | | | | | | | | | | | | | | | | | | | | | | | | | | | | | | | | | | | | | | | | | | |
|----|----|-----------|-----------|--------------------|--|--|--|--|--|--|--|--|--|--|--|--|----|----|--|--|--|--|--|--|--|--|--|--|--|--|--|--|--|--|--|--|--|--|--|--|--|--|---|----|----|----|----|----|----|----|---|----|----|----|----|----|----|---|----|----|--|----|
| 43 | 35 | 中嶋 出口 | 梶子 眞美 | 福女短 | | | | | | | | | | | | | 10 | 10 | | | | | | | | | | | | | | | | | | | | | | | | | | 20 | | | | | | | | | | | | | | | | | | |
| 44 | 35 | 長岡 平河 | 亜美 知穂 | 久留米大学 | | | | | | | | | | | | | 10 | 10 | | | | | | | | | | | | | | | | | | | | | | | | | | | | 20 | | | | | | | | | | | | | | | | |
| 45 | 35 | 寺岡 篠崎 | 祥 妹子 | 北九州大学 | | | | | | | | | | | | | 10 | 10 | | | | | | | | | | | | | | | | | | | | | | | | | | | | 20 | | | | | | | | | | | | | | | | |
| 46 | 35 | 田村 生部 | 由香里 | 福岡大学 福岡大学 | | | | | | | | | | | | | | | | | | | | | | | | | | | | | | | | | | | | | | | | 5 | 15 | | | 20 | | | | | | | | | | | | | | |
| 47 | 35 | 田ノ上 久野 | 江利子 納菜 | プリンス 九国大付高 | | | | | | | | | | | | | | | | | | | | | | | | | | | | | | | | | | | | | | | 5 | 15 | | | 20 | | | | | | | | | | | | | | | |
| 48 | 35 | 下崎 仲間 | 彩 光 | 九国大付高 九国大付高 | | | | | | | | | | | | | | | | | | | | | | | | | | | | | | | | | | | | | | | | 5 | 15 | | | 20 | | | | | | | | | | | | | | |
| 49 | 35 | 佐伯 小松 | 知佳 愛 | 北九州大学 | | | | | | | | | | | | | 10 | 10 | | | | | | | | | | | | | | | | | | | | | | | | | | | | | 20 | | | | | | | | | | | | | | | |
| 50 | 35 | 小山 安富 | 愛美 七恵 | 福岡教育大学 | | | | | | | | | | | | | 10 | 10 | | | | | | | | | | | | | | | | | | | | | | | | | | | | | 20 | | | | | | | | | | | | | | | |
| 51 | 35 | 古賀 吉田 | 春香 綾 | 九州大学 | | | | | | | | | | | | | 10 | 10 | | | | | | | | | | | | | | | | | | | | | | | | | | | | | | 20 | | | | | | | | | | | | | | |
| 52 | 35 | 倉木 井上 | | 福女 | | | | | | | | | | | | | 10 | 10 | | | | | | | | | | | | | | | | | | | | | | | | | | | | | | 20 | | | | | | | | | | | | | | |
| 53 | 35 | 金城 大谷 | 有美 沙織 | 福岡教育大学 | | | | | | | | | | | | | 10 | 10 | | | | | | | | | | | | | | | | | | | | | | | | | | | | | | 20 | | | | | | | | | | | | | | |
| 54 | 35 | 和泉 山ノ内 | 茜 文子 | 西南学院大学 | | | | | | | | | | | | | 10 | 10 | | | | | | | | | | | | | | | | | | | | | | | | | | | | | | 20 | | | | | | | | | | | | | | |
| 55 | 35 | 赤嶺 倉原 | 由希子 雅美 | 九州産業大学 | | | | | | | | | | | | | 10 | 10 | | | | | | | | | | | | | | | | | | | | | | | | | | | | | | | 20 | | | | | | | | | | | | | |
| 56 | 35 | 青木 畠中 | 香奈枝 靖子 | 福女 | | | | | | | | | | | | | 10 | 10 | | | | | | | | | | | | | | | | | | | | | | | | | | | | | | | 20 | | | | | | | | | | | | | |
| 57 | 57 | 山崎 福田 | 幸子 | 北九州大 北九州大 | | | | | | | | | | | | | | | | | | | | | | | | | | | | | | | | | | | | | | | | | | | | 5 | 10 | | | 15 | | | | | | | | | | |
| 58 | 57 | 福岡 旗生 | 瑞穂 夕姫 | 東海大五高 東海大五高 | | | | | | | | | | | | | | | | | | | | | | | | | | | | | | | | | | | | | | | | | | | | | 5 | 10 | | | 15 | | | | | | | | | |
| 59 | 57 | 樋口 吉田 | 侑香 綾 | 九州大 九州大 | | | | | | | | | | | | | | | | | | | | | | | | | | | | | | | | | | | | | | | | | | | | | 5 | 10 | | | 15 | | | | | | | | | |
| 60 | 57 | 橋口 中村 | 友美 絵里香 | 久留米大 久留米大 | | | | | | | | | | | | | | | | | | | | | | | | | | | | | | | | | | | | | | | | | | | | | | | 5 | 10 | | | 15 | | | | | | | |
| 61 | 57 | 葉石 佐藤 | 有加 美彩 | 北九州ジュニア 北九州ジュニア | | | | | | | | | | | | | | | | | | | | | | | | | | | | | | | | | | | | | | | | | | | | | | | | | 5 | 10 | | | 15 | | | | | |
| 62 | 57 | 西田 山本 | 有希 ゆかり | 九女大 九女大 | | | | | | | | | | | | | | | | | | | | | | | | | | | | | | | | | | | | | | | | | | | | | | | | | 5 | 10 | | | 15 | | | | | |
| 63 | 57 | 中野 寒永 | 雅美 | 久留米大 久留米大 | | | | | | | | | | | | | | | | | | | | | | | | | | | | | | | | | | | | | | | | | | | | | | | | | | | 5 | 10 | | | 15 | | | |
| 64 | 57 | 永友 大谷 | 沙季 千尋 | 博多女子高 博多女子高 | | | | | | | | | | | | | | | | | | | | | | | | | | | | | | | | | | | | | | | | | | | | | | | | | | | | 5 | 10 | | | 15 | | |
| 65 | 57 | 寺岡 木幡 | 祥 瑞恵 | 北九州大 北九州大 | | | | | | | | | | | | | | | | | | | | | | | | | | | | | | | | | | | | | | | | | | | | | | | | | | | | | | 5 | 10 | | | 15 |

| | | | | | | | | | | | | | | | | | | | | | | | | | | |
|----|----|-----------------|----------------|--|--|--|--|--|--|--|--|--|--|--|--|--|--|--|---|----|--|---|----|----|--|----|
| 66 | 57 | 谷口 智美 坂井 奈々子 | 自由ヶ丘高 自由ヶ丘高 | | | | | | | | | | | | | | | | 5 | 10 | | | | | | 15 |
| 67 | 57 | 添野 麻衣 石橋 喜美恵 | 博多女子高 博多女子高 | | | | | | | | | | | | | | | | 5 | 10 | | | | | | 15 |
| 68 | 57 | 白石 麻衣佳 高見 和枝 | 自由ヶ丘高 自由ヶ丘高 | | | | | | | | | | | | | | | | 5 | 10 | | | | | | 15 |
| 69 | 57 | 篠崎 妹子 川野 真奈美 | 北九州大 北九州大 | | | | | | | | | | | | | | | | | | | 5 | 10 | | | 15 |
| 70 | 57 | 坂本 純望 濱田 佳子 | 九州大 九州大 | | | | | | | | | | | | | | | | | | | | 5 | 10 | | 15 |
| 71 | 57 | 奥村 里美 鶴園 彩 | 九国大付高 九国大付高 | | | | | | | | | | | | | | | | 5 | 10 | | | | | | 15 |
| 72 | 57 | 沖田 菜香織 濱崎 莉沙 | 自由ヶ丘高 自由ヶ丘高 | | | | | | | | | | | | | | | | 5 | 10 | | | | | | 15 |
| 73 | 57 | 井上 莉沙 井原 春香 | 東海大五高 東海大五高 | | | | | | | | | | | | | | | | 5 | 10 | | | | | | 15 |

【事務局】

〒811-0044 福岡市中央区六本松2丁目15-17

Tel/Fax 092-737-4100

URL. <http://www.u-zak.ne.jp/FBA-P>

e-mail. fa-p@u-zak.ne.jp



福岡県バドミントン協会