

JOCジュニアオリンピックカップ
第45回全日本ジュニアバドミントン選手権大会
福岡市予選会

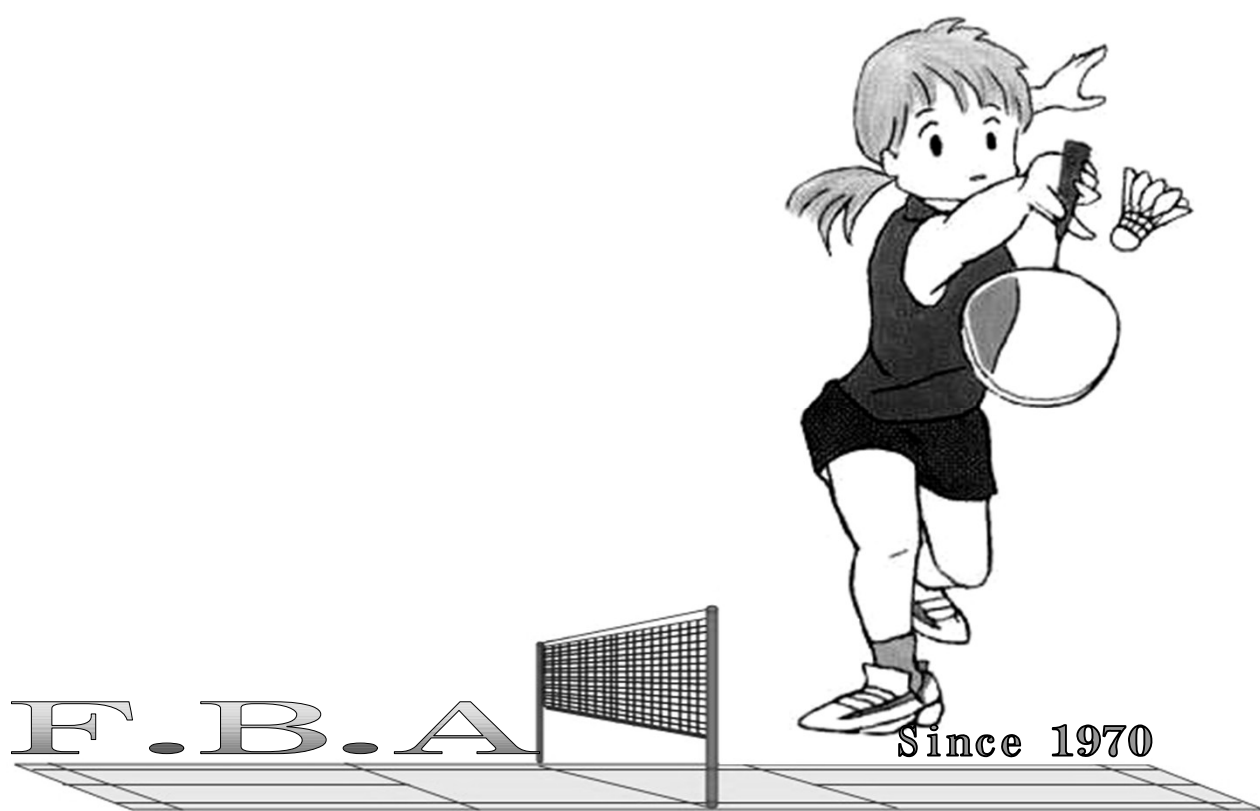

日時 : 令和8年5月10日(日)
会場 : 福岡市総合体育館(サブコート)
主催 : 福岡市バドミントン協会
後援 : 福岡市
協賛 : ヨネックス株式会社 新日本製薬株式会社

◆ 大会役員

名誉会長・・・・・・・・・・辰市 祐昭
大会会長・・・・・・・・・・緒方 蓉子
大会副会長・・・・・・・・・・佐竹 養一
大会副会長・・・・・・・・・・本石 幸一
大会副会長・・・・・・・・・・田中 恵子
大会委員長・・・・・・・・・・原田 孝敏
大会副委員長・・・・・・・・二村 公
大会委員・・・・・・・・・・木下 一郎

◆ 競技役員

レフェリー・・・・・・・・・・二村 公
総務部長・・・・・・・・・・梅田 眞澄
競技部長・・・・・・・・・・加藤 信
審判部長・・・・・・・・・・寺岡 寿博
総務副部長・・・・・・・・・・安部 瑞穂
競技副部長・・・・・・・・・・徳岡 翔
審判副部長・・・・・・・・・・高武 直美

川崎 浩 川口 裕子 川逮まち子 児玉 憲治 近藤 公輔 坂口 輝敬
坂口 博恵 佐藤 浩 西田 百合 波多江貞弘 花本 健也 平野 美佳
三浦 佐織 彌永 高則 柳田 吉朗 山浦さやか 吉永 貴浩

◆ 主 管

福岡市バドミントン協会
(協力：福岡市中体連バドミントン専門部)

競技上の注意

- (1) 本日の試合は、令和8年度（公財）日本バドミントン協会競技規則、同大会運営規程、及び同公認審判員規程により行います。
- (2) 得点については、21点×1ゲーム（延長あり30点まで）にて行います。
但し、ベスト16以降の試合は、15点×3ゲーム（2ゲーム先取・延長あり21点まで）にて行います。
- (3) 進行については、1コートから10コートのタイムテーブル横進行で行います。
- (4) 審判については、敗者審判にて行いますが、下記内容にご注意ください。
 - ①タイムテーブル1段目の審判は、タイムテーブル3段目で試合をする選手にお願いします。
 - ②タイムテーブル2段目の審判は、タイムテーブル4段目で試合をする選手にお願いします。
 - ③敗者は本部席に待機し、5回程度審判をすることになりますのでご協力をお願いします。
 - ④ジュニア新人の部は、準々決勝からの敗者は審判をせず次の試合の準備をしてください。
(5位～7位決定戦があります)
- (5) 連続試合の試合間インターバルは、10分とします。
- (6) 観覧席最前列で応援される場合は、観覧席に座って応援してください。
観覧席の手すりに寄りかかっている応援は厳禁とします。
- (7) ごみ、貴重品の管理は各自でお願いします。

第45回全日本ジュニアパドミントン選手権大会福岡市予選会

令和8年5月10日

	1コート	2コート	3コート	4コート	5コート	6コート	7コート	8コート	9コート	10コート
09:30	BD-1 國分・川下 (城南中) 野村・三井 (大濠中)	BD-2 田尻・布田 (城南中) 山内・永松 (老司中)	BD-3 小島・池田 (元岡中) 森田・北野 (百道ジュニア)	BD-4 吉本・坪内 (大濠中) 原・牟田 (ステラキッズ)	BD-5 中島・梅本 (城南中) 星・大島 (香陵BC)	BD-6 筒井・榎野 (老司中) 坂口・プラタマ (元岡中)	BD-7 森・高橋 (照葉中) 平川・牧野 (城南中)	BD-8 小野・戸上 (老司中) 秋吉・原田 (板付中)	BD-9 小山・堺 (大濠中) 守谷・三浦 (城南中)	GD-1 井上・石橋 (照葉中) 本村・斉田 (元岡中)
09:50	GD-2 菊谷・佐野 (Sesak Jr) 船越・森 (内浜中)	GD-3 原・高木 (城南中) 酒井・緒方 (横手中)	GD-4 岩永・田村 (板付ジュニア・大濠ジュニア) 樋渡・若山 (内浜中)	GD-5 宗石・長友 (横手中) 川村・犬塚 (城南中)	GD-6 桑原・小森 (内浜中) 村上・野間 (照葉中)	GD-7 荒川内・美口 (内浜中) 宮本・久保田 (城南中)	GD-8 山本・米多 (百道ジュニア・ACEジュニア) 笠・今村 (元岡中)	GD-9 鬼木・前田 (照葉中) 堀江・山下 (香陵BC・Sesak Jr)	GD-10 藏田・藤懸 (内浜中) 奥村・吉岡 (元岡中)	GD-11 宮川・小井手 (城南中) 古谷・有富 (香陵BC)
10:10	GD-12 高木・諏訪原 (照葉中) 村上・森山 (横手中)	BS2-1 池田隼翔 (ステラキッズ) 橋口侑人 (老司中)	BS2-2 渡邊啓 (老司中) 鶴田昊 (能古賀クラブ)	BS2-3 木村悠暖 (城南中) 上野央暉 (JBC福岡)	BS2-4 北村咲空 (ラブオールジュニア) 猿川結大 (元岡中)	BS2-5 星野虎之介 (JBC福岡) 清瀧蒼大 (老司中)	BS2-6 森田汰聖 (香陵BC) 淵上倅太 (老司中)	BS2-7 石橋樹 (B+) 山本怜央 (老司中)	BS2-8 河原田稜介 (ステラキッズ) 村上大希 (老司中)	BS2-9 和田伍生 (JBC福岡) 齋藤生昌 (城南中)
10:30	BS2-10 野中耕太郎 (ステラキッズ) 永田湊斗 (能古賀クラブ)	BS2-11 早坂蒼己 (百道中) 中山雅聖 (老司中)	BS2-12 今井優世 (城南中) 山口颯太 (老司中)	GS2-1 岡崎麻和実 (ACEジュニア) 永井愛実 (香陵BC)	GS2-2 石橋梢 (B+) 中村美月 (ラブオールジュニア)	GS2-3 土井ゆりか (すせんじジュニア) 出井心春 (Sesak Jr)	GS2-4 奥園心優 (横手中) 山本楓怜 (香陵BC)	GS2-5 高木明里 (ステラキッズ) 岡崎保奈実 (ACEジュニア)	GS2-6 平尾絢葉 (城南中) 山田結月 (百道ジュニア)	GS2-7 谷村美咲 (板付ジュニア) 野上陽愛 (内浜中)
10:50	GS2-8 田代まりあ (B+) 玉野葵 (リベルテ)	GS2-9 藤悠月 (横手中) 野澤弥来 (ACEジュニア)	GS2-10 佐藤未来 (JBC福岡) 松岡果歩 (ラブオールジュニア)	GS2-11 高濱恵椎 (香陵BC) 近藤陽向 (すせんじジュニア)	GS2-12 河内陽麻莉 (ラブオールジュニア) 内田実結 (B+)	GS2-13 松尾礼 (JBC福岡) 伊森亜湖 (百道ジュニア)	GS2-14 浅田花暖 (板付ジュニア) 小森和聖 (ACEジュニア)	GS2-15 成清結羽 (ステラキッズ) 菊谷愛莉 (Sesak Jr)	GS2-16 石橋和紗 (B+) 中尾舞衣 (香住ヶ丘ジュニア)	GS2-17 藤鈴果 (横手中) 荒木ゆず (すせんじジュニア)
11:10	GS2-18 田中和美 (JBC福岡) 岩崎茉凜 (香陵BC)	GS2-19 古賀小百合 (城南中) 龍興奈々 (ACEジュニア)	GS2-20 岡崎陽葵 (香陵BC) 小原唯楓 (板付ジュニア)	GS2-21 古賀穂高 (ステラキッズ) 鶴田美桜 (JBC福岡)	BD-10 松島・酒井 (すせんじジュニア)	BD-11	BD-12 杉本・坂田 (Sesak Jr)	BD-13 浦上・内田 (板付中)	BD-14 城戸・西野 (大濠中・三国ジュニア)	BD-15 寺下・坪根 (香陵BC・ステラキッズ)
11:30	BD-16 古井・石塚 (城南中)	BD-17 結城・松村 (百道ジュニア)	GD-13 緒方・坂口 (ラブオールジュニア・リベルテ)	GD-14	GD-15	GD-16 松藤・浦川 (B+)	GD-17 成清・生田 (ステラキッズ・COLORS)	GD-18	GD-19	GD-20 白木・高永 (板付ジュニア)
11:50	BS2-13 柳知宏 (能古賀クラブ)	BS2-14 橋本太意 (百道中) 石川大晴 (B+)	BS2-15 内野友喜 (元岡中)	BS2-16 夏井斗海真 (能古賀クラブ)	BS2-17 坂本珂弦 (能古賀クラブ)	BS2-18 松岡樹 (B+)	BS2-19 吉住奏佑 (Sesak Jr) 佐藤海臣 (ステラキッズ)	BS2-20 木村奨 (能古賀クラブ)	BS2-21 貞木翔陽 (能古賀クラブ)	BS2-22 尼崎大翔 (香陵BC) 馬場龍之介 (元岡中)
12:10	BS2-23 梁尋理 (B+)	BS2-24 山本巖氏 (能古賀クラブ)	BS2-25 原口托人 (百道ジュニア)	BS2-26 松島奏太 (能古賀クラブ)	BS2-27 清水惣一郎 (B+) 北村陸 (元岡中)	BS2-28 桑水流望 (能古賀クラブ)	GS2-22 柳田莉乃愛 (板付ジュニア)	GS2-23	GS2-24 田代由奈 (香住ヶ丘ジュニア)	GS2-25 池田向日葵 (JBC福岡)
12:30	GS2-26 野村怜美結 (ステラキッズ)	GS2-27	GS2-28	GS2-29 藤田心音 (B+)	GS2-30 甲斐愛奏羽 (平尾中)	GS2-31	GS2-32 古谷柚希 (香陵BC)	GS2-33 大塚香織心 (すせんじジュニア)	GS2-34 伊藤夏佳 (百道ジュニア)	GS2-35 出口芽依 (ラブオールジュニア)

第45回全日本ジュニアパト'シト選手権大会福岡市予選会

令和8年5月10日

	1コート	2コート	3コート	4コート	5コート	6コート	7コート	8コート	9コート	10コート
12:50	GS2-36	GS2-37 藤永美咲 (B+)	BD-18	BD-19	BD-20	BD-21	GD-21	GD-22	GD-23	GD-24
13:10	BS2-29	BS2-30	BS2-31	BS2-32	BS2-33	BS2-34	BS2-35	BS2-36	GS2-38	GS2-39
13:30	GS2-40	GS2-41	GS2-42	GS2-43	GS2-44	GS2-45	BD-22	BD-23	GD-25	GD-26
13:50	BS2-37	BS2-38	BS2-39	BS2-40	GS2-46	GS2-47	GS2-48	GS2-49	BD-決勝	GD-決勝
14:10	BS2-41	BS2-42	BS5-1 BS2:38L (#38敗者) BS2:39L (#39敗者)	BS5-2 BS2:40L (#40敗者) BS2:41L (#41敗者)	GS2-50	GS2-51	GS5-1 GS2:46L (#46敗者) GS2:47L (#47敗者)	GS5-2 GS2:48L (#48敗者) GS2:49L (#49敗者)	BS3-1 初村莉久斗 (老司中) 川下柊雅 (城南中)	BS3-2 寺下秀龍 (香陵BC) 槇野蒼 (老司中)
14:30	BS3-3 守谷仁希 (城南中) 三井慶人 (大濠中)	BS3-4 原玲央 (ステラキッズ) 梅本竜之介 (城南中)	BS3-5 辻田礼 (照葉中) 北野颯維斗 (百道ジュニア)	BS3-6 古井崇翔 (城南中) 山内利貢 (老司中)	BS3-7 池田龍生 (元岡中) 内田寛大 (板付中)	BS3-8 永松理玖 (老司中) 秋吉央晴 (板付中)	BS3-9 堺遥真 (大濠中) プラタマディラン (元岡中)	BS3-10 牟田陽樹 (ステラキッズ) 岩橋勇之介 (城南中)	BS3-11 高橋郁晶 (照葉中) 野村洗太 (大濠中)	BS3-12 星匡人 (香陵BC) 細江奏翔 (百道ジュニア)
14:50	BS3-13 新垣凌巧 (老司中) 國分湊介 (城南中)	BS3-14 溝口剛琉 (老司中) 坪内達 (大濠中)	BS3-15 大島唄月 (香陵BC) 田尻航世 (城南中)	BS3-16 原田陽翔 (板付中) 坂田夢志 (Sesak. Jr)	BS3-17 森大介 (照葉中) 小島優人 (元岡中)	BS3-18 小山直起 (大濠中) 布田蒼将 (城南中)	BS3-19 筒井飛翔 (老司中) 三浦圭吾 (城南中)	BS3-20 吉本貴一 (大濠中) 石塚佑太郎 (城南中)	BS3-21 坂口翔真 (元岡中) 小野一紘 (老司中)	BS3-22 牧野太道 (城南中) 浦上蒼 (板付中)
15:10	BS3-23 森田隼人 (百道ジュニア) 戸上獅恩 (老司中)	BS3-24 中島康貴 (城南中) 首藤隼人 (香住ヶ丘ジュニア)	BS3-25 中西駿 (香陵BC) 橋村惇仁 (老司中)	BS2-決勝	BS2-三決	BS5-決勝	BS5-三決	GS2-決勝	GS2-三決	GS5-決勝
15:30	GS5-三決	GS3-1 長友紅乃葉 (横手中) 高原椿 (内浜中)	GS3-2 本村陽真莉 (元岡中) 井上桜子 (照葉中)	GS3-3 古谷夏葵 (香陵BC) 宮本知果 (城南中)	GS3-4 宮川はるか (城南中) 森陽奈 (内浜中)	GS3-5 森山癒那 (横手中) 笠市佳 (元岡中)	GS3-6 美口莉依菜 (内浜中) 佐野凧香 (Sesak. Jr)	GS3-7 諏訪原朋佳 (照葉中) 犬塚瑠里 (城南中)	GS3-8 緒方咲 (横手中) 荒川内蒼楽 (内浜中)	GS3-9 吉岡桃花 (元岡中) 原陽菜里 (城南中)
15:50	GS3-10 今村茉音 (元岡中) 菊谷紗那 (Sesak. Jr)	GS3-11 高木咲那 (照葉中) 久保田遥花 (城南中)	GS3-12 宗石水遥 (横手中) 奥村亜胡 (元岡中)	GS3-13 有富遥香 (香陵BC) 小井手梨蘭 (城南中)	GS3-14 徳本紗羽 (内浜中) 村上彩乃 (横手中)	GS3-15 川村茉愛 (城南中) 淡居千晶 (照葉中)	GS3-16 斉田瀬梨奈 (元岡中) 堀江梨紗子 (香陵BC)	GS3-17 高木望愛 (城南中) 石橋歩奈 (照葉中)	BS3-26 松島悠椰 (せせんじジュニア)	BS3-27

第45回全日本ジュニアバドミントン選手権大会福岡市予選会

令和8年5月10日 総合体育館

ジュニア新人の部男子シングルス

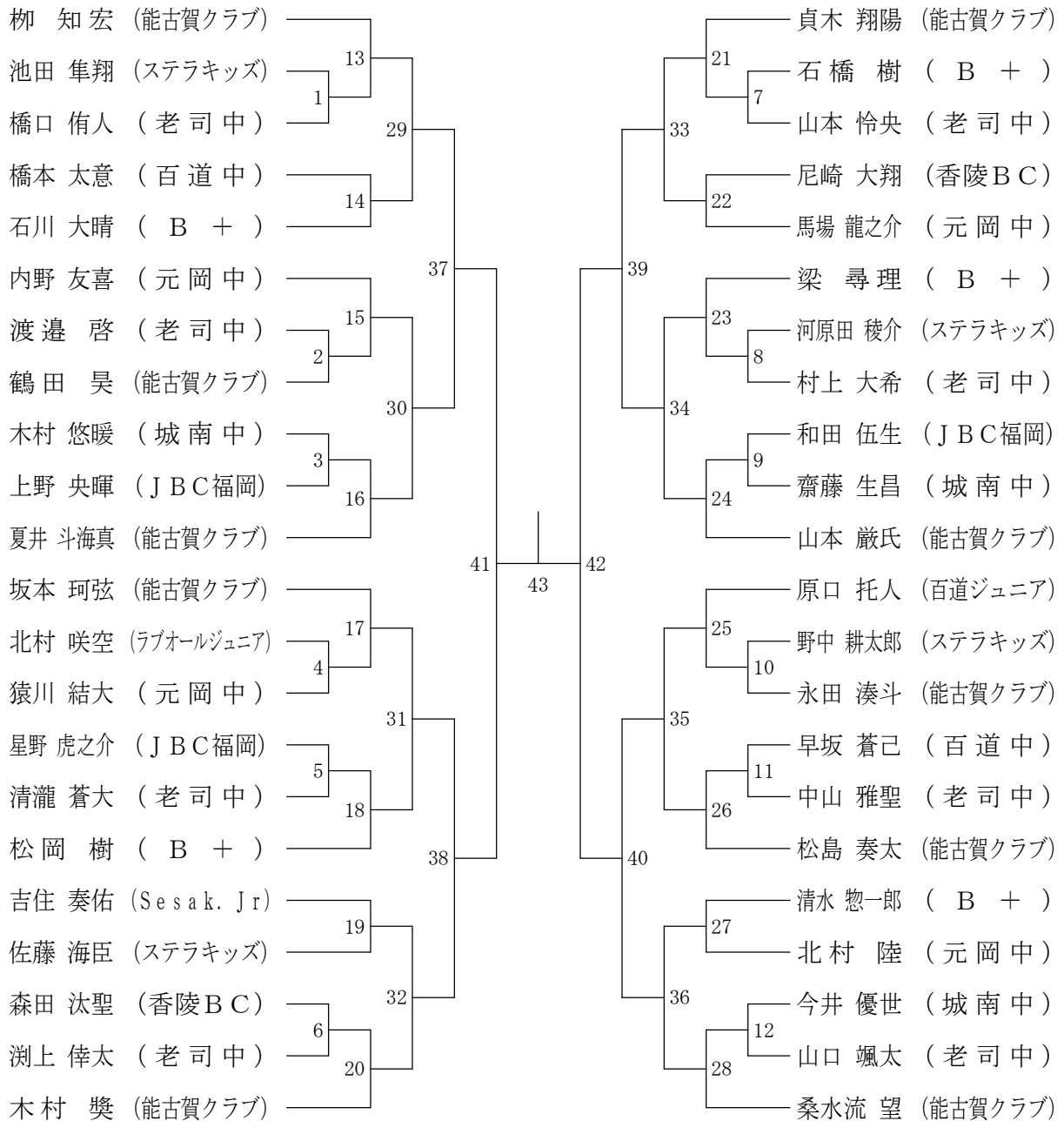

三位決定戦



ジュニア新人の部男子シングルス5-8位決定戦

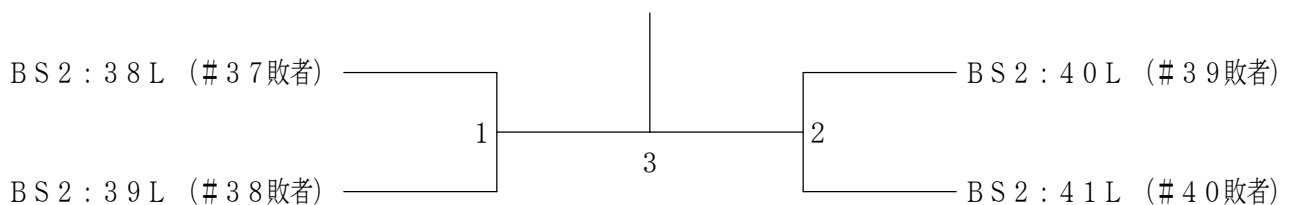

7位決定戦



第45回全日本ジュニアバドミントン選手権大会福岡市予選会

令和8年5月10日 総合体育館

ジュニア新人の部女子シングルス



ジュニア新人の部女子シングルス5-8位決定戦

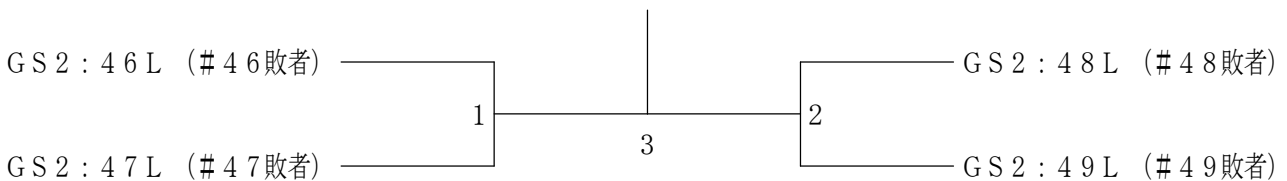

7位決定戦

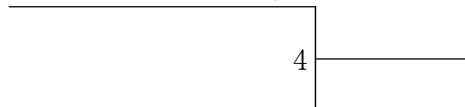

第45回全日本ジュニアバドミントン選手権大会福岡市予選会

令和8年5月10日 総合体育館

ジュニアの部男子ダブルス

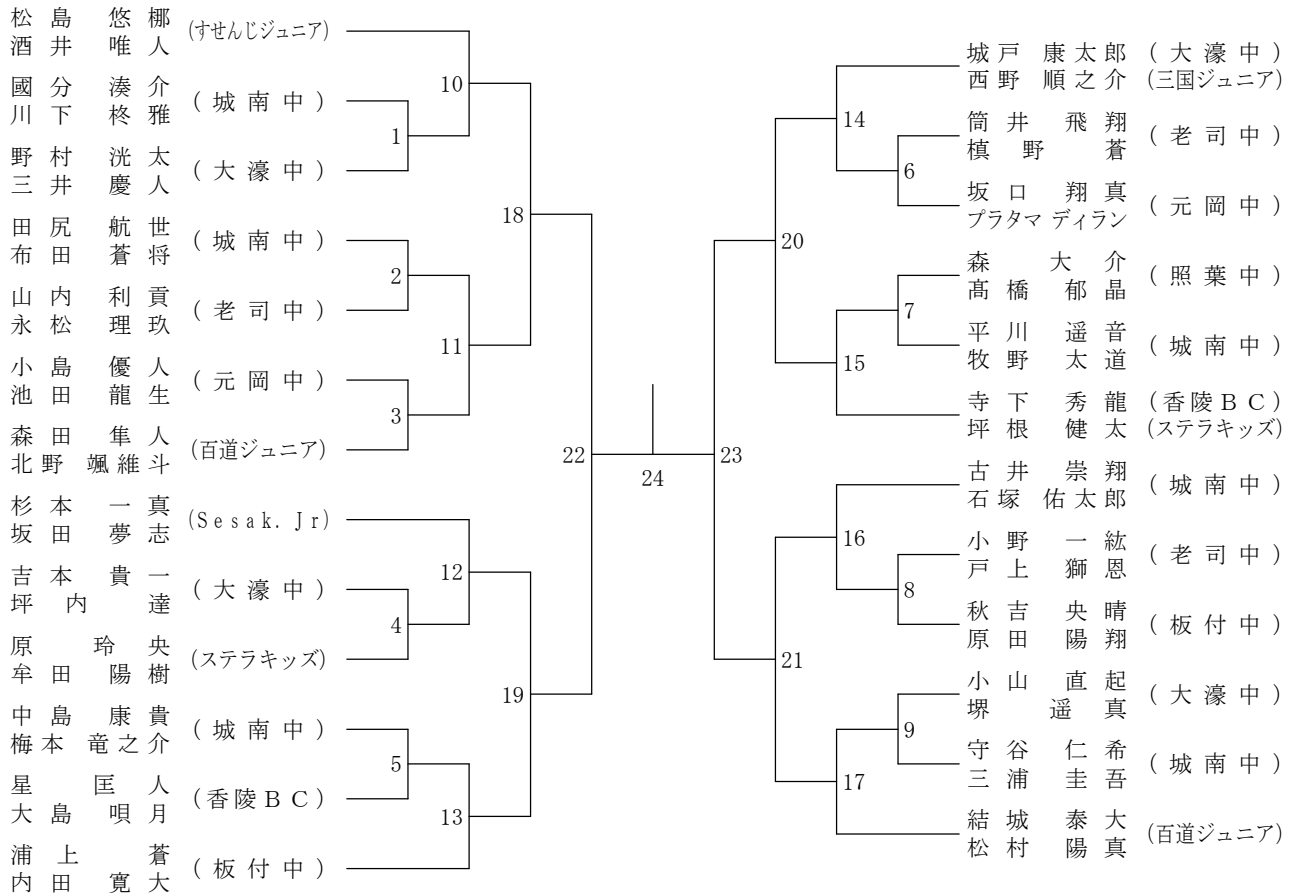

ジュニアの部女子ダブルス

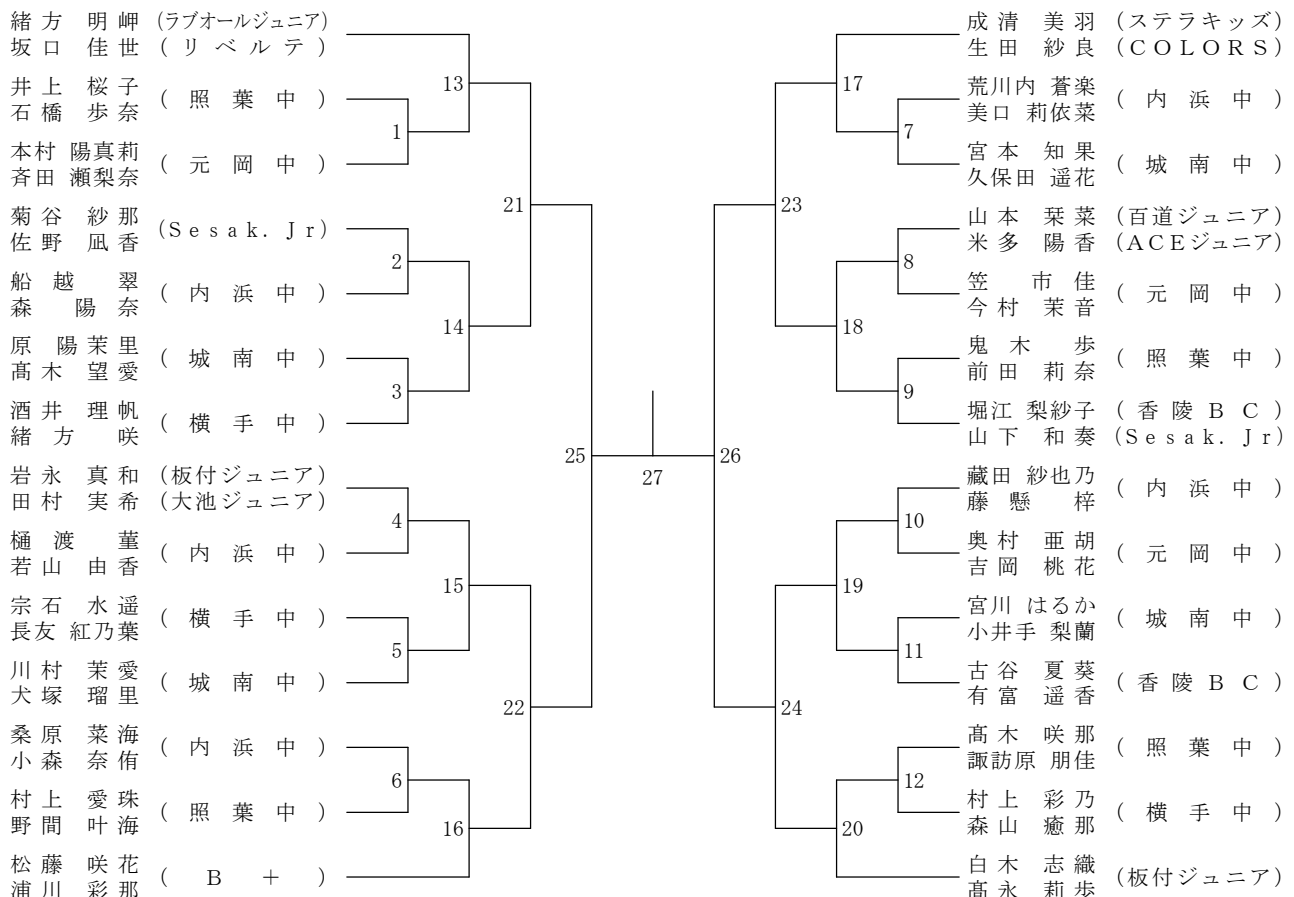

第45回全日本ジュニアバドミントン選手権大会福岡市予選会

令和8年5月10日 総合体育館

ジュニアの部男子シングルス

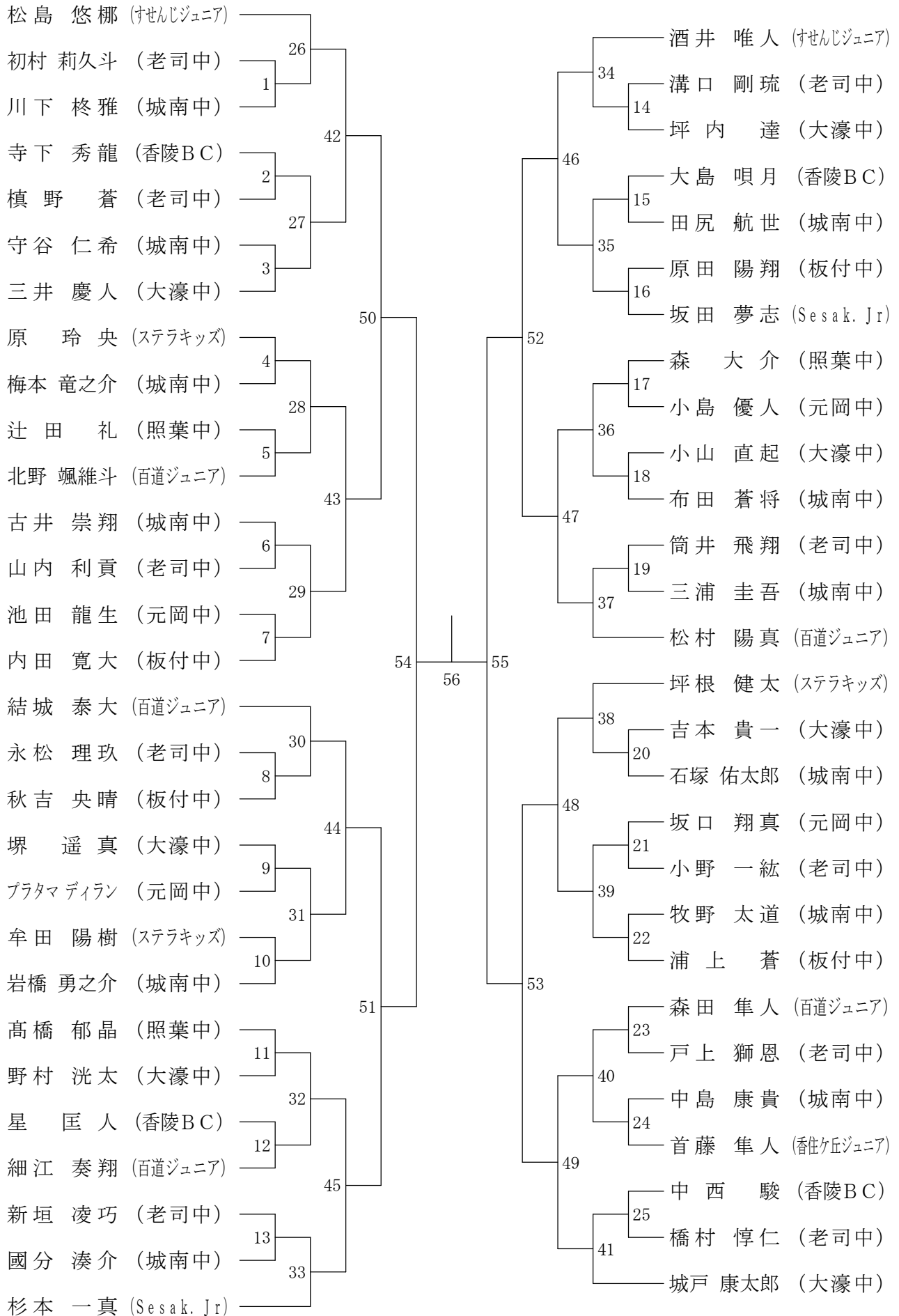

第45回全日本ジュニアバドミントン選手権大会福岡市予選会

令和8年5月10日 総合体育館

ジュニアの部女子シングルス

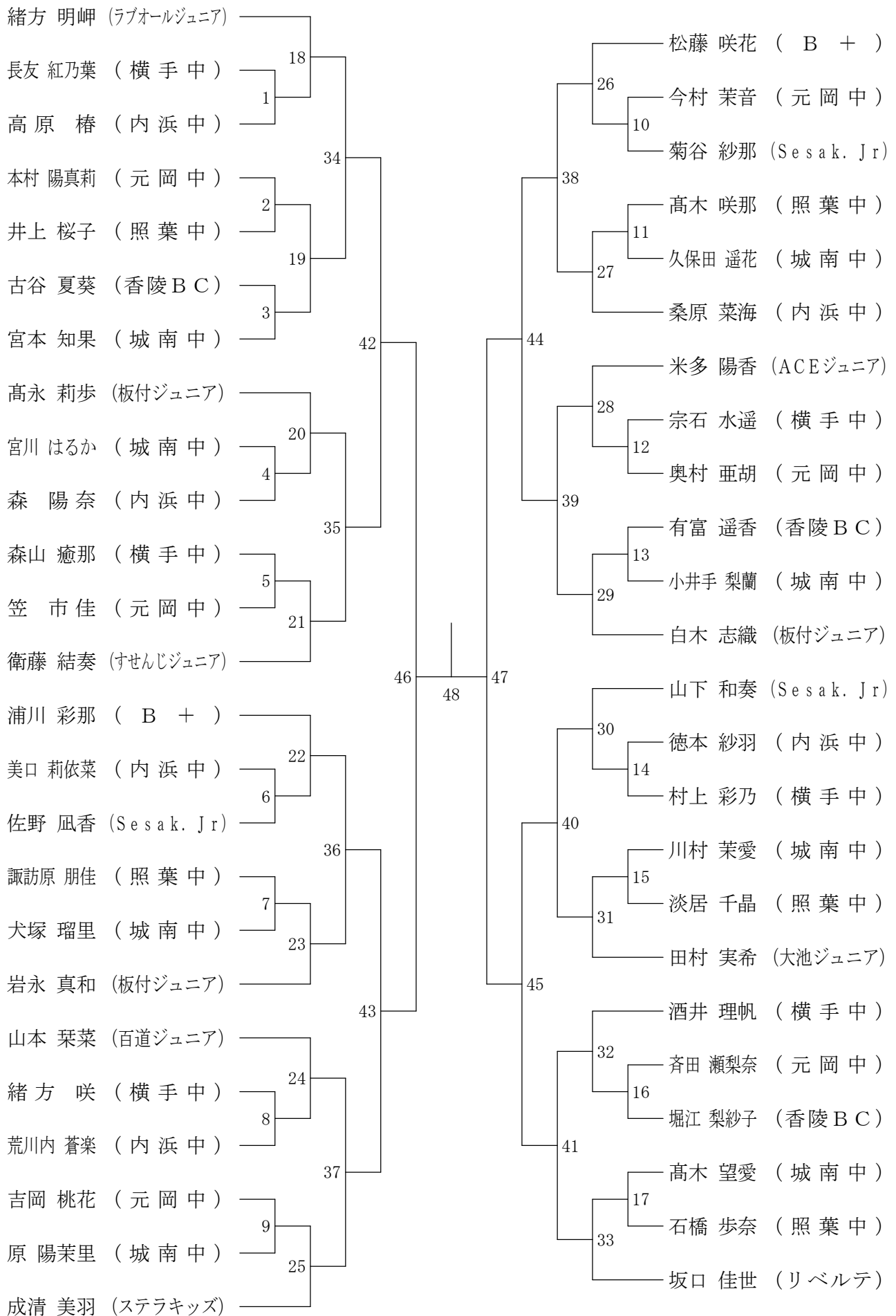

JOCジュニアオリンピックカップ 全日本ジュニアバドミントン選手権大会福岡市予選会

《大会参加にあたって》

I. 大会参加者に関する留意事項

- (1) 体育館の入館は、8：30からとします。今大会はサブアリーナを使用します。
- (2) 体育館への入場の順番は、理事・大会役員・準備を行う中学校（城南中男子・横手中女子）
→クラブチーム→中学校とします。
後片付けのお手伝いをクラブチームの選手お願いします、
8：45受け付け 8：55監督者会議 9：15開会式 9：30試合開始
- (3) 大会プログラムは、大会本部では準備いたしません。HPより各自で印刷し、試合当日お持ちください。

II. 大会応援(コーチ・審判・保護者)に関する留意事項

- (1) 選手の送迎は、北側駐車場のみとします。(短時間であれば駐車料金は発生しません)
(セブンイレブン側の駐車場での送迎は厳禁とします。)
- (2) 体育館への入館は、選手と一緒に入館してください。

III. サービスルールに関する留意事項

- (1) サービスルール遵守に取り組んでまいります。
つきましては、ユニフォームにリボンの着用を義務付けます
(目印になるテープなども可とします。)
- (2) リボンの位置は最上部が1.15mとなるよう着用し、サービスの際シャトルがこれより高い位置で打たれた場合フォルトを宣告します。