

第66回福岡市民春季バドミントン大会

小学生・中学生の部



日時：令和6年4月13日(土)
会場：福岡市総合体育館
主催：福岡市バドミントン協会
後援：福岡市
協賛：株式会社ゴーセン 新日本製薬株式会社
主管：福岡市中体連バドミントン専門部

◆ 大会役員

名誉会長・・・・・・・・・・辰市 祐昭
大会会長・・・・・・・・・・緒方 蓉子
大会副会長・・・・・・・・・・佐竹 養一
大会副会長・・・・・・・・・・古川 英昭
大会副会長・・・・・・・・・・本石 幸一
大会委員長・・・・・・・・・・原田 孝敏
大会副委員長・・・・・・・・・・二村 公
大会委員・・・・・・・・・・秋山 晴一
大会委員・・・・・・・・・・木下 一郎

◆ 競技役員

レフェリー・・・・・・・・・・二村 公
総務部長・・・・・・・・・・梅田 眞澄
競技部長・・・・・・・・・・加藤 信
審判部長・・・・・・・・・・寺岡 寿博
総務副部長・・・・・・・・・・豊田みどり
競技副部長・・・・・・・・・・徳岡 翔
審判副部長・・・・・・・・・・高武 直美

◆ 競技委員

安部 瑞穂 川崎 浩 川逮まち子 坂口 輝敬 坂口 博恵 田中 恵子
田中 晴美 西田 百合 波多江貞弘 花本 健也 平野 美佳 彌永 高則
柳田 吉朗 山浦さやか 脇坂 真

◆ 主 管

福岡市中体連バドミントン専門部

競技上の注意

- (1) 本日の試合は、令和6年度（公財）日本バドミントン協会競技規則、同大会運営規程、及び同公認審判員規程により行います。
- (2) 得点については、小学生、中学生共に21点×1ゲーム(延長あり・最大30点)にて行います。
進行状況によっては、得点の変更がありますのでご注意ください。
- (3) 進行については、
小学生は11コートから16コート
中学生は1コートから10コート
それぞれタイムテーブル横進行で行います。
- (4) 審判については、小学生は各クラブの割当てにて行います。中学生は敗者審判で行います。
- (5) 小学生パート内順位の決定については、
 - ①勝ち数
 - ②得失点
 - ③対戦者の勝者
- (6) 連続試合の試合間インターバルは、5分以上とします。
- (7) ごみは各自でお持ち帰りください。
- (8) 貴重品の管理は各自でお願いします。

第66回福岡市民春季バドミントン大会

令和6年4月13日

	1コート	2コート	3コート	4コート	5コート	6コート	7コート	8コート	9コート	10コート	11コート	12コート	13コート	14コート	15コート	16コート
09:00 対戦者	MSA-1 蒲池扇武 (城南中) 川島名央宏 (老司中)	MSA-2 梶原悠暉 (老司中) 福田仁 (玄洋中)	MSA-3 折木智哉 (老司中) 松岡陽真 (百道ジュニア)	MSA-4 結城泰大 (百道ジュニア) 松岡泰志 (老司中)	MSA-5 越智偉央里 (板付中) 久保田悠生 (城南中)	MSA-6 藤井統也 (老司中) 飛松翔壘 (城南中)	MSA-7 松尾斗嬉 (城南中) 青木智宏 (大池ジュニア)	MSA-8 鶴田彩生 (香住ヶ丘ジュニア) 田中泰奏 (元岡中)	MSA-9 水嶋悠貴 (照葉中) 堤王助 (老司中)	MSA-10 柳田拓巳 (福岡中) 加藤智士 (城南中)						
09:15 対戦者	MSA-11 一ノ瀬朝陽 (老司中) 池口智輝 (百道中)	MSA-12 宮辺翔琉 (照葉中) 飯田充 (城南中)	MSA-13 渋谷樹希 (福岡中) 式田碧空 (老司中)	WDA-1 伊東・OP (横手中) 上田・藤永 (三宅中・三宅ジュニア)	WDA-2 主藤・原田 (横手中) 田中・青柳 (城南中)	WDA-3 橋村・廣松 (老司中) 岩下・吉里 (横手中)	WDA-4 北野・矢野 (百道中) 桑原・坂田 (内浜中)	WDA-5 石橋・鏝 (照葉中) 藏元・朝妻 (三宅中)	WDA-6 岡崎・徳久 (三宅中) 河野・宮浦 (板付中)	WDA-7 辻・原 (老司中) 伊藤・武田 (元岡中)						
09:30 対戦者	WDA-8 木下・笹岡 (元岡中) 楠・尾造 (横手中)	WDA-9 辻・中尾 (老司中) 中山・藤井 (三宅中)	WDA-10 川村・三島 (玄洋中) 野中・的野 (横手中)	WDA-11 小熊坂・薦野 (城南中) 安野・加藤 (内浜中)	WSA-1 花田菜々美 (百道中) 江崎明日香 (城南中)	WSA-2 森彩莉 (Sesak, Jr) 岩下浩乃葵 (内浜中)	WSA-3 山口和葉 (板付中) 佐藤佑海 (ステラキッズ)	WSA-4 上村英那 (板付ジュニア) 森理咲子 (百道中)	WSA-5 尾上晴香 (内浜中) 濱地佐雪 (元岡中)	WSA-6 川田珠音 (老司中) 上川鈴 (城南中)						
09:45 対戦者	WSA-7 大島真和 (百道中) 山本未桜 (ラブオールジュニア)	WSA-8 宮本紗愛 (元岡中) 河津凜 (百道中)	WSA-9 高橋蒼空 (内浜中) 川畑みなみ (城南中)	WSA-10 松橋くるみ (百道中) 緒方明岬 (ラブオールジュニア)	WSA-11 坂口佳世 (中森レビバドミントンクラブ) 森美友 (照葉中)	WSA-12 高口みく (能古中) 出口柚希 (ラブオールジュニア)	WSA-13 碓夏音 (百道中) 中熊星那 (玄洋中)	WSA-14 米岡菜 (内浜中) 古賀優月 (玄洋中)	WSA-15 衛藤結奏 (中森レビバドミントンクラブ) 上菌優妃 (百道中)	WSA-16 緒方泉 (城南中) 吉田アリーナ (福浜ジュニア)						
10:00 対戦者	WSA-17 橋本雛来 (HYNEXT) 石井晴 (内浜中)	WSA-18 東梅麻衣 (ラブオールジュニア) 百田愛実 (百道中)	WSA-19 木下奈歩 (百道中) 白坂衣麻 (城南中)	WSA-20 宮本梨華 (板付ジュニア) 大城優里 (老司中)	WSA-21 山下紗奈 (百道中) 森彩碧 (Sesak, Jr)	WSA-22 山本芽依 (ラブオールジュニア) 田口侑奈 (内浜中)	WSA-23 尾本晏朱 (百道中) 三浦悠希 (ステラキッズ)	WSA-24 塚寄神那 (大池ジュニア) 新盛楓夏 (中森レビバドミントンクラブ)	WSA-25 小田奈緒 (百道中) 松藤咲花 (ステラキッズ)	WSA-26 西天希 (元岡中) 白川新彩 (城南中)						
10:15 対戦者	MDA-1 木本・福永 (横手中) 船越優成・中村一樹 (老司中)	MDA-2 杉田・中村 (百道中) 古川朝陽・坪根健太 (ステラキッズ)	MDA-3 福田・酒井 (横手中) 西村・堀之内 (玄洋中)	MDA-4 北川・平尾 (城南中) 早川・永吉 (横手中)	MDA-5 原田・諸隈 (元岡中) 中尾・寺崎 (城南中)	MDA-6 永末・高橋 (百道中) 愛下・酒井 (横手中)	MDA-7 中間一彌・藤井拓海 (老司中) 永野・原 (横手中)	MDA-8 花田・大森 (福岡中) 大須賀・伊藤 (横手中)	MDA-9 宮崎・原田 (城南中) 清水谷・高菜 (百道中)	MDA-10 岡野・西村 (横手中) 櫻井・児島 (福岡中)						
10:30 対戦者	MDA-11 馬場・今城 (百道中) 西野実太郎・永田奏良 (老司中)	MDA-12 酒見・小畑 (横手中) 富永・秦 (照葉中)	MDA-13 釈迦野・岡野 (城南中) 團隆靖・武井良太郎 (老司中)	MDA-14 西村・山本 (横手中) 熊崎・藤田 (百道中)	MDA-15 加藤・寺下 (香陵BC) 糸山・小川 (横手中)	MDA-16 中川・濱地 (元岡中) 田中・和泉 (横手中)	WSB-1 井元紗衣 (城南中) 中野綾香 (老司中)	WSB-2 岩下桜子 (城南中) 佐野風香 (Sesak, Jr)	WSB-3 王子奕 (百道中) 相良凜音 (元岡中)	WSB-4 岩永真和 (博多区) 吉田鈴 (百道中)						
10:45 対戦者	WSB-5 大東杏奈 (板付中) 米村葉 (城南中)	WSB-6 金なおみ (百道中) 上田優奈 (城南中)	WSB-7 原綾世 (香陵BC) 渡邊明紀 (城南中)	WSB-8 草尾葉渚 (老司中) 平江夏芽 (百道中)	WSB-9 西丸珠央 (城南中) 杉尾來夢 (板付中)	WSB-10 山本葉菜 (百道ジュニア) 野田姫花 (老司中)	WSB-11 北川真地 (Sesak, Jr) 大草瑠花 (城南中)	WSB-12 藤野朱里 (城南中) 佐藤幸 (ラブオールジュニア)	WSB-13 菊谷沙那 (Sesak, Jr) 野田絵梨香 (板付中)	WSB-14 古谷夏葵 (香陵BC) 宮地陽愛 (城南中)						
11:00 対戦者	WSB-15 増田彩乃 (百道中) 帖佐千紘 (城南中)	WDB-1 石松・吉高 (照葉中) 太田・門園 (城南中)	WDB-2 竹下・栗之丸 (老司中) 秋山・梅野 (照葉中)	WDB-3 古江・宮崎 (老司中) 辛嶋・山口 (元岡中)	WDB-4 有働・山本 (老司中) 江上・新保 (三宅中)	WDB-5 富康・横松 (元岡中) 榎本・木下 (照葉中)	WDB-6 佐藤・村山 (元岡中) 立石・森山 (照葉中)	WDB-7 愛川・孫 (照葉中) 井手・中原 (城南中)	WDB-8 埜仲・平山 (老司中) 田村・中村 (元岡中)	WDB-9 浦・安倍 (百道中) 川路・黒木 (照葉中)						
11:15 対戦者	WDB-10 田島・馬田 (元岡中) 島添・枝尾 (照葉中)	WDB-11 藤村・竹下 (城南中) 小野・馬場 (老司中)	WDB-12 中尾・久田 (清田中) 清田・岡本 (照葉中)	WDB-13 石橋・梶原 (照葉中) 安部・境 (城南中)	WDB-14 石橋・森 (元岡中) 高・OP (元岡中)	MSB-1 大川亮 (板付中) 小林拓斗 (城南中)	MSB-2 秋吉央晴 (博多区) 牟田陽樹 (ステラキッズ)	MSB-3 安野裕貴 (城南中) 北野颯維斗 (百道ジュニア)	MSB-4 堀田泰和 (板付中) 遠藤琉羽生 (老司中)	MSB-5 守谷龍信 (城南中) 吉國蓮 (玄洋中)						

小学生

	1コート	2コート	3コート	4コート	5コート	6コート	7コート	8コート	9コート	10コート	11コート	12コート	13コート	14コート	15コート	16コート
11:30 対戦者	MSB-6 宮川瑛登 (城南中) 鬼塚俊佑 (Sesak. Jr)	MSB-7 内田寛太 (博多区) 西村遼希 (城南中)	MSB-8 岡山礼恩 (ステラキッズ) 中村颯真 (板付中)	MSB-9 森下伊織 (JBC福岡) 古長竜真 (城南中)	MSB-10 細江奏翔 (百道ジュニア) 春田総士朗 (板付中)	MSB-11 龍樹々 (板付中) 松永康祐 (城南中)	MDB-1 諏訪泰由・藤波叶透 (老司中) 久保田・小宮 (城南中)	MDB-2 北川・栄 (福岡中) 岩上・坂田 (板付中)	MDB-3 伊藤・浦方 (元岡中) 森本・永富 (玄洋中)	MDB-4 岩橋・花岡 (横手中) 畷高・阿部 (板付中)	<h1>小学生</h1>					
11:45 対戦者	MDB-5 瀧川・長谷 (百道中) 矢野・小林 (福岡中)	MDB-6 下登・能丸 (城南中) 弦本・福川 (福岡中)	MDB-7 西・進藤 (玄洋中) 梅木通大・石堂貴大 (老司中)	MDB-8 中村・池邊 (福岡中) 内山蒼大・山下玄馬 (老司中)	MDB-9 八尋・宮崎 (元岡中) 杉村・野田 (板付中)	MSA-14 柳克弥 (能古賀クラブ)	MSA-15 林宗一郎 (照葉中) 高松宥誓 (福岡中)	MSA-16 出沼航 (百道中) 土井悠慎 (元岡中)	MSA-17 小島凜太郎 (城南中) 三木心琴 (老司中)	MSA-18 水上奏 (城南中)						
12:00 対戦者	MSA-19 松本優輝 (城南中) 上西嶺太 (照葉中)	MSA-20 川崎珀虎 (城南中) 川添来織 (ステラキッズ)	MSA-21 呼子遥海 (香住ヶ丘ジュニア)	MSA-22 末吉俊之輔 (城南中)	MSA-23 稲本匠栄 (元岡中) 木村暁 (能古中)	MSA-24 宗哲平 (香住ヶ丘ジュニア) 田中翔 (照葉中)	MSA-25 井指瞬 (能古賀クラブ)	MSA-26 丸石弦 (能古賀クラブ)	MSA-27 首藤歩 (福岡中) 本田航希 (ステラキッズ)	MSA-28 藤田大我 (老司中) 羽田野希一 (中世ムビバドミントンクラブ)	MSA-29 坂口誠 (元岡中)	MSA-30 谷口幸乃進 (城南中)	MSA-31 中間瑞貴 (老司中) 竹川遥登 (板付中)	MSA-32 明神尊 (大池ジュニア) 古賀崇雅 (老司中)	MSA-33 櫻井瑛斗 (城南中) 後藤将人 (能古賀クラブ)	MSA-34 山崎創太 (ステラキッズ)
12:15 対戦者	MSA-35 袈俊吾 (城南中) 裏晴寛 (百道ジュニア)	MSA-36 吉元琉空 (老司中) 岩橋蒼之介 (城南中)	MSA-37 三戸蒼詞 (能古賀クラブ)	MSA-38 林田翔亮 (香住ヶ丘ジュニア)	MSA-39 辻拓隼 (元岡中) 原玄龍 (城南中)	MSA-40 三上真央 (能古賀クラブ) 谷頭白夜 (老司中)	MSA-41 浦田大智 (Sesak. Jr)	MSA-42 池田修一朗 (城南中) 平井和寿 (老司中)	MSA-43 梶原大瑚 (照葉中) 酒井唯人 (中世ムビバドミントンクラブ)	MSA-44 五十嵐成志朗 (玄洋中) 小田祐希亜 (城南中)	MSA-45 濱口虎太郎 (能古賀クラブ)	WDA-12 野島・川野 (能古賀クラブ)	WDA-13 柴田・李 (照葉中) 木村・鏝 (城南中)	WDA-14 角銅・野崎 (百道中) 増永・瓜生 (横手中)	WDA-15 志佐・中村 (三宅中) 八尋・藤本 (板付中)	WDA-16 藤井・野村 (照葉中)
12:30 対戦者	WDA-17 上野・中島 (老司中) 内・立石 (元岡中)	WDA-18 跡田・内野 (板付中) 谷口・藏田 (内浜中)	WDA-19 東・小野 (三宅中)	WDA-20 赤阪・入江 (板付中)	WDA-21 平良・手島 (三宅中) 伴・森山 (老司中)	WDA-22 田中・高見 (三宅中) 有山・中島 (横手中)	WDA-23 原田・吉田 (元岡中) 田代吉奈・勝野すみれ (香住ヶ丘ジュニア)	WDA-24 石川・嶋田 (城南中) 高橋・秋重 (横手中)	WDA-25 綱田・内野 (板付中) 小森・小倉 (内浜中)	WDA-26 宮村・狩野 (玄洋中) 川畑・齊藤 (老司中)	WDA-27 奥園・松崎 (横手中)	WDA-28 伊藤・荒巻 (Sesak. Jr・能古中)	WDA-29 森田・岡本 (横手中) 樋口・中島 (内浜中)	WDA-30 山本・志水 (玄洋中) 田村・豊田 (城南中)	WDA-31 高橋・徳永 (百道中) 永松・中山 (照葉中)	WDA-32 小池・古賀 (横手中)
12:45 対戦者	WDA-33 井上・測上 (三宅中) 前田・藤原 (板付中)	WDA-34 井上・高野 (内浜中) 丸山・高橋 (照葉中)	WDA-35 堀・行徳 (三宅中)	WDA-36 吉村・山口 (元岡中)	WDA-37 加藤・福島 (城南中) 栢山・村中 (横手中)	WDA-38 藤井・藤崎 (百道中) 城戸・梶原 (板付中)	WDA-39 出口・波多江 (内浜中)	WDA-40 梶原・山北 (横手中) 平野・上田 (三宅中)	WDA-41 島・香川 (照葉中) 河野・林 (老司中)	WDA-42 高松・寺松 (三宅中) 神・安澤 (横手中)	WDA-43 白木・藤木 (板付中)	WSA-27 橋本綺来 (玄洋中)	WSA-28	WSA-29	WSA-30	WSA-31 脇坂鈴子 (香住ヶ丘ジュニア)
13:00 対戦者	WSA-32	WSA-33	WSA-34 石橋希菜 (ステラキッズ)	WSA-35 河原田美涼 (ステラキッズ)	WSA-36	WSA-37 村田莉里華 (ラブオールジュニア)	WSA-38	WSA-39	WSA-40	WSA-41	WSA-42 山口環 (香住ヶ丘ジュニア)	MDA-17 本田・松尾 (能古賀クラブ)	MDA-18 森・宗 (照葉中)	MDA-19 三島・水上 (元岡中)	MDA-20 宮崎・鬼丸 (板付中)	MDA-21 宗石・福山 (横手中)
13:15 対戦者	MDA-22 松村陽太・横山来雄 (老司中)	MDA-23 井原・竹山 (元岡中)	MDA-24 峯・吉野 (百道ジュニア)	MDA-25 児玉・古賀 (能古賀クラブ)	MDA-26 村瀬・山本 (板付中)	MDA-27 吉武・梶原 (横手中)	MDA-28 笠・三島 (元岡中)	MDA-29 松本・野元 (横手中)	MDA-30 落合・山崎 (元岡中)	MDA-31 高木・小松 (照葉中)	MDA-32 鈴木・高永 (板付中)	WSB-16 森山結衣 (照葉中)	WSB-17 藤岡真央 (城南中) 左藤唯愛 (ステラキッズ)	WSB-18 西村美結 (内浜中)	WSB-19 池田愛唯 (ステラキッズ)	WSB-20 谷岡柚依 (元岡中)
13:30 対戦者	WSB-21 米多陽香 (片江クラブ)	WSB-22 上野咲希 (内浜中)	WSB-23 浦川彩那 (ステラキッズ)	WSB-24 吉武千華 (城南中)	WSB-25 中村奈々 (元岡中)	WSB-26 風間みのり (内浜中)	WSB-27 谷口実央奈 (ステラキッズ)	WSB-28 施心懿 (百道中)	WSB-29 山本美夢 (片江クラブ)	WSB-30 古市六花 (元岡中)	WSB-31 成清美羽 (ステラキッズ)	WDB-15 籾・吉田 (横手中)	WDB-16 池知・石丸 (元岡中) 浦田・日浦 (玄洋中)	WDB-17 脇山・山田 (三宅中)	WDB-18 奥村・在川 (内浜中)	WDB-19 蕪尻・古賀 (元岡中)

第66回福岡市民春季バドミントン大会

令和6年4月13日

	11コート	12コート	13コート	14コート	15コート	16コート
担当クラブ	板付 3名	大池 3名	すせんじ 3名	三宅 2名 Sesak. Jr 1名	ステラ 2名 香陵 1名	香住ヶ丘 1名 百道 1名 ラブオール・JBC福岡1名
09:00 対戦者	6GD-1-1 柳田・入江 (板付ジュニア) 土井・松尾 (すせんじジュニア)	6GD-2-1 野村・藤田 (ステラキッズ) 田代・中尾 (香住ヶ丘ジュニア)	6GD-3-1 宮本・谷村 (板付ジュニア) 安部・中山 (三宅ジュニア)	6GD-4-1 花田・池田 (百道ジュニア・JBC福岡) 藤野・本田 (板付ジュニア)	6GD-5-1 岩崎・山本 (香陵BC) 辻・荒木ゆず (すせんじジュニア)	5GD-1-1 大塚・衛藤 (すせんじジュニア) 石橋・中野 (ステラキッズ)
09:15 対戦者	5GD-1-2 古谷・岡崎 (香陵BC) 上堀内・桐村 (板付ジュニア)	5GD-2-1 藤永・山口 (三宅ジュニア) 伊藤・菊谷 (Sesak. Jr)	5GD-3-1 成清・石橋 (ステラキッズ) 田中・松岡 (板付ジュニア・ラブオールジュニア)	4GD-1-1 今木・山下 (すせんじジュニア) 長友・松岡 (大池ジュニア)	4GD-2-1 柳田・江藤 (板付ジュニア) 青山・晃 (Sesak. Jr・JBC福岡)	4GD-3-1 星野・築地 (三宅ジュニア) 朴・田中 (大池ジュニア)
09:30 対戦者	5BD-1 梁・松岡 (大池ジュニア) 澤田・北島 (板付ジュニア)	5BD-2 尼崎・森田 (香陵BC) 河原田・坪根 (ステラキッズ)	4BD-1-1 志佐・竹内 (三宅ジュニア) 河東・小井谷 (大池ジュニア)	4BD-1-2 成清・岩本 (ステラキッズ) 裏・後藤 (百道ジュニア)	4BD-2-1 志佐・岩永 (すせんじジュニア・板付ジュニア) 福田・藤田 (大池ジュニア・七隈小学校)	6BD-1-1 鶴田・松島 (すせんじジュニア) 上野・和田 (JBC福岡)
09:45 対戦者	6BD-2-1 山崎・佐藤 (ステラキッズ) 原口・永田 (百道ジュニア・能古ジュニア)	6GD-1-2 土井・松尾 (すせんじジュニア) 野澤・田代 (大池ジュニア)	6GD-2-2 田代・中尾 (香住ヶ丘ジュニア) 小原・浅田 (板付ジュニア)	6GD-3-2 安部・中山 (三宅ジュニア) 出口・中村 (ラブオールジュニア)	6GD-4-2 藤野・本田 (板付ジュニア) 出井・井上 (Sesak. Jr)	6GD-5-2 辻・荒木ゆず (すせんじジュニア) 玉野・玉野 (香住ヶ丘ジュニア)
10:00 対戦者	5GD-1-3 大塚・衛藤 (すせんじジュニア) 古谷・岡崎 (香陵BC)	5GD-1-4 石橋・中野 (ステラキッズ) 上堀内・桐村 (板付ジュニア)	5GD-2-2 伊藤・菊谷 (Sesak. Jr) 甲斐・溝口 (すせんじジュニア)	5GD-3-2 田中・松岡 (板付ジュニア・ラブオールジュニア) 伊藤・池田 (百道ジュニア)	4GD-1-2 長友・松岡 (大池ジュニア) 山口・廣嶋 (三宅ジュニア・すせんじジュニア)	4GD-2-2 青山・晃 (Sesak. Jr・JBC福岡) 別府・松島 (すせんじジュニア)
10:15 対戦者	4GD-3-2 朴・田中 (大池ジュニア) 甲斐・今木 (すせんじジュニア)	5BD-3 梁・松岡 (大池ジュニア) 川西・青木 (百道ジュニア・ラブオール)	5BD-4 澤田・北島 (板付ジュニア) 尼崎・森田 (香陵BC)	4BD-1-3 志佐・竹内 (三宅ジュニア) 成清・岩本 (ステラキッズ)	4BD-1-4 河東・小井谷 (大池ジュニア) 裏・後藤 (百道ジュニア)	4BD-2-2 福田・藤田 (大池ジュニア・七隈小学校) 山近・梁 (大池ジュニア)
10:30 対戦者	6BD-1-2 上野・和田 (JBC福岡) 星野・塚崎 (三宅ジュニア)	6BD-2-2 原口・永田 (百道ジュニア・能古ジュニア) 山田・帆足 (大池ジュニア)	6GD-1-3 柳田・入江 (板付ジュニア) 野澤・田代 (大池ジュニア)	6GD-2-3 野村・藤田 (ステラキッズ) 小原・浅田 (板付ジュニア)	6GD-3-3 宮本・谷村 (板付ジュニア) 出口・中村 (ラブオールジュニア)	6GD-4-3 花田・池田 (百道ジュニア・JBC福岡) 出井・井上 (Sesak. Jr)
10:45 対戦者	6GD-5-3 岩崎・山本 (香陵BC) 玉野・玉野 (香住ヶ丘ジュニア)	5GD-1-5 大塚・衛藤 (すせんじジュニア) 上堀内・桐村 (板付ジュニア)	5GD-1-6 石橋・中野 (ステラキッズ) 古谷・岡崎 (香陵BC)	5GD-2-3 藤永・山口 (三宅ジュニア) 甲斐・溝口 (すせんじジュニア)	5GD-3-3 成清・石橋 (ステラキッズ) 伊藤・池田 (百道ジュニア)	4GD-1-3 今木・山下 (すせんじジュニア) 山口・廣嶋 (三宅ジュニア・すせんじジュニア)
11:00 対戦者	4GD-2-3 柳田・江藤 (板付ジュニア) 別府・松島 (すせんじジュニア)	4GD-3-3 星野・築地 (三宅ジュニア) 甲斐・今木 (すせんじジュニア)	5BD-5 河原田・坪根 (ステラキッズ) 川西・青木 (百道ジュニア・ラブオール)	5BD-6 梁・松岡 (大池ジュニア) 尼崎・森田 (香陵BC)	4BD-1-5 志佐・竹内 (三宅ジュニア) 裏・後藤 (百道ジュニア)	4BD-1-6 河東・小井谷 (大池ジュニア) 成清・岩本 (ステラキッズ)
11:15 対戦者	4BD-2-3 志佐・岩永 (すせんじジュニア・板付ジュニア) 山近・梁 (大池ジュニア)	6BD-1-3 鶴田・松島 (すせんじジュニア) 星野・塚崎 (三宅ジュニア)	6BD-2-3 山崎・佐藤 (ステラキッズ) 山田・帆足 (大池ジュニア)	6GD-1	5GD-1	4GD-1
11:30 対戦者	5BD-7 澤田・北島 (板付ジュニア) 河原田・坪根 (ステラキッズ)	5BD-8 尼崎・森田 (香陵BC) 川西・青木 (百道ジュニア・ラブオール)	4BD-決勝	6BD-決勝	6GD-2	6GD-3
11:45 対戦者	5GD-決勝	4GD-決勝	5BD-9 梁・松岡 (大池ジュニア) 河原田・坪根 (ステラキッズ)	5BD-10 澤田・北島 (板付ジュニア) 川西・青木 (百道ジュニア・ラブオール)	6GD-決勝	

中学男子シングルスA級

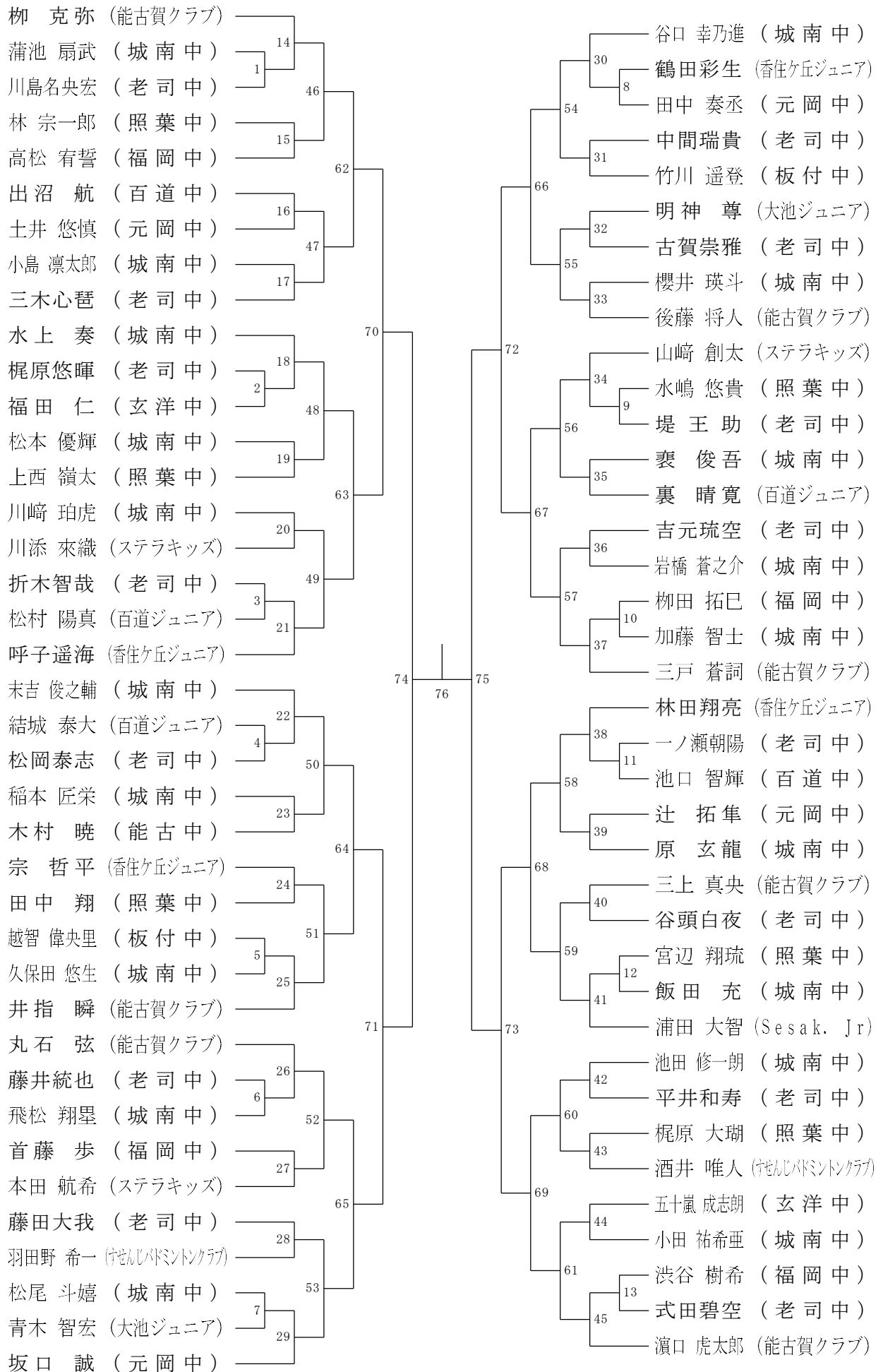

中学男子シングルスB級



中学女子シングルスA級

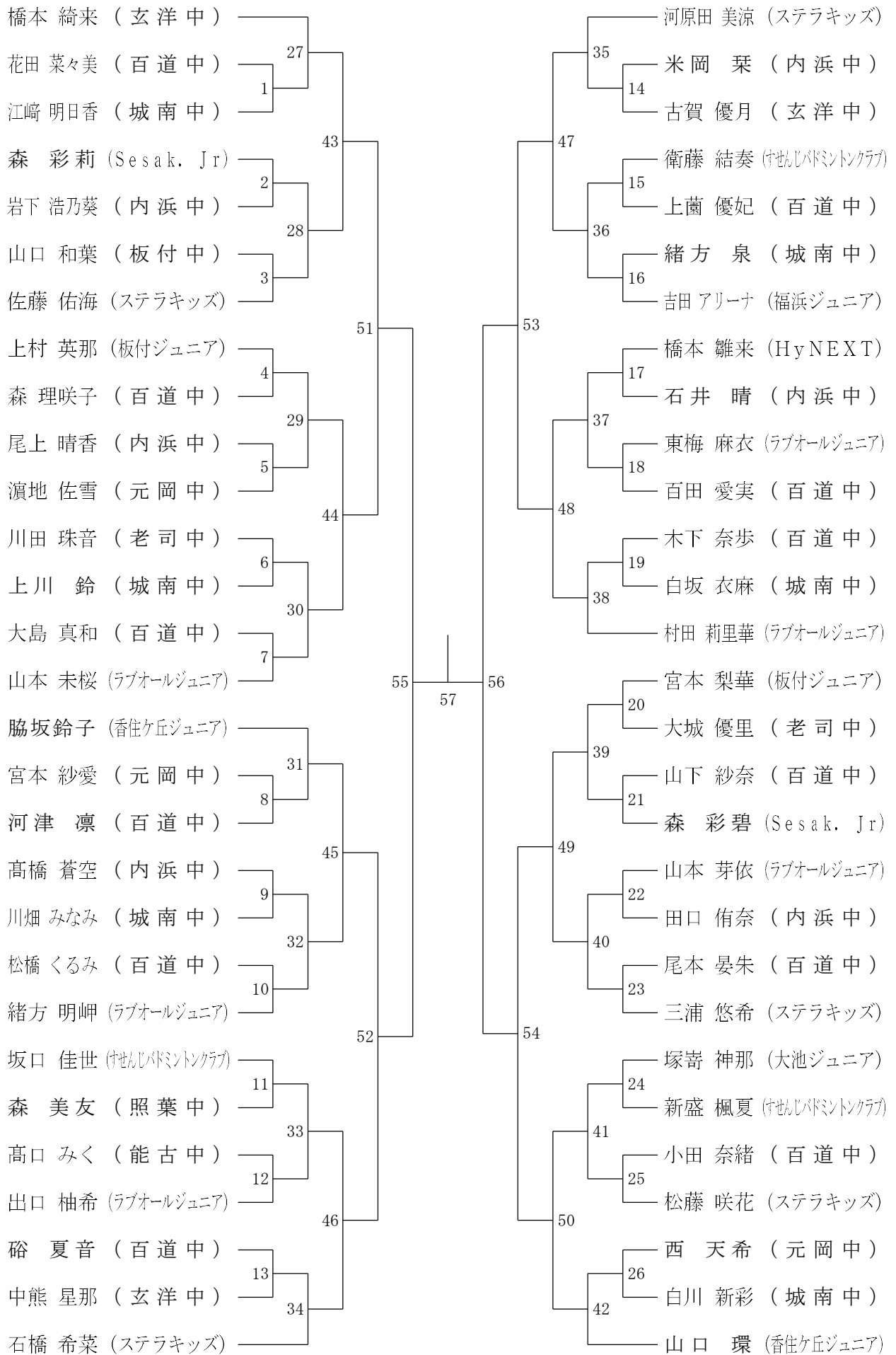

中学女子シングルスB級

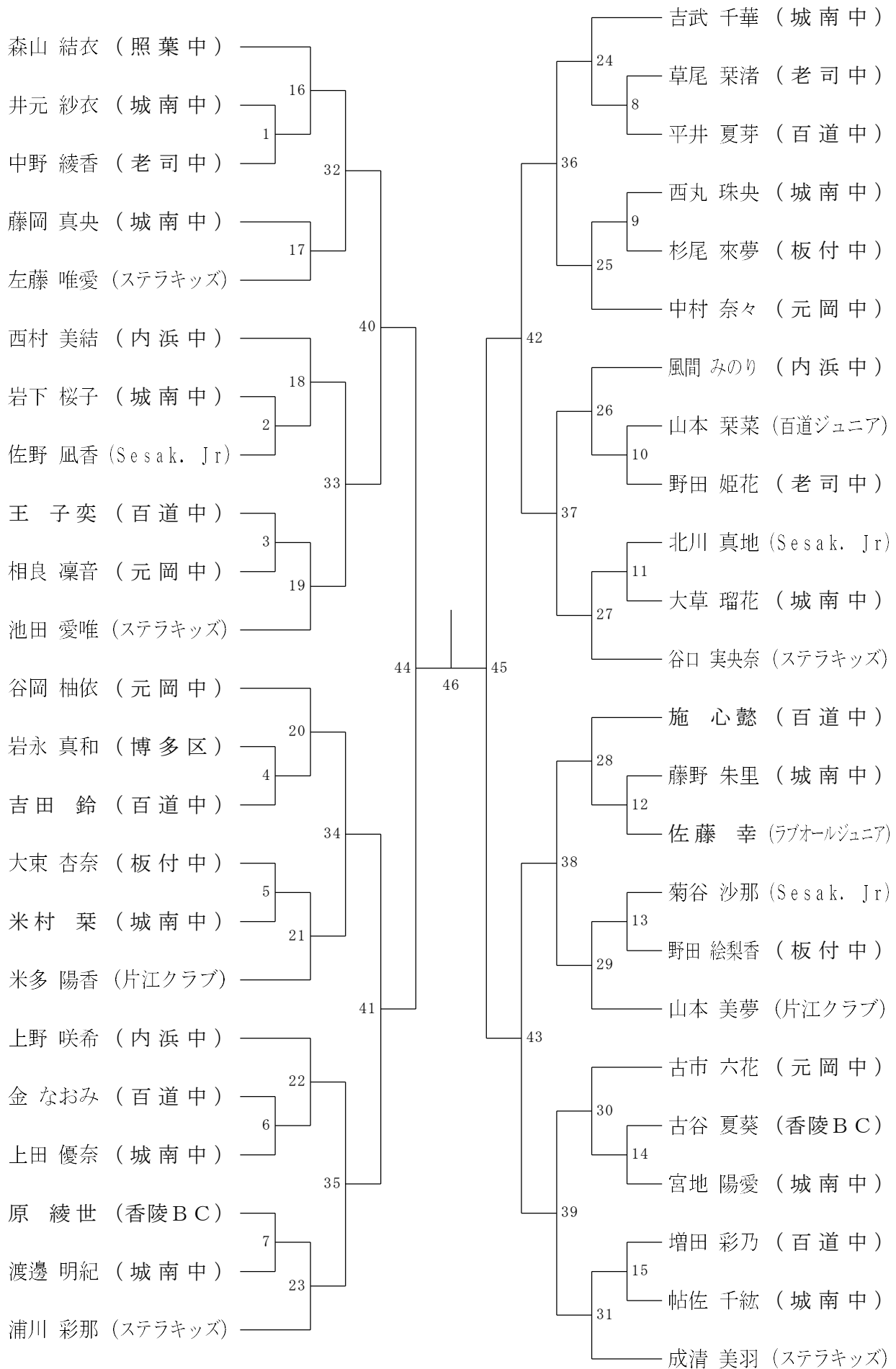

中学男子ダブルスA級

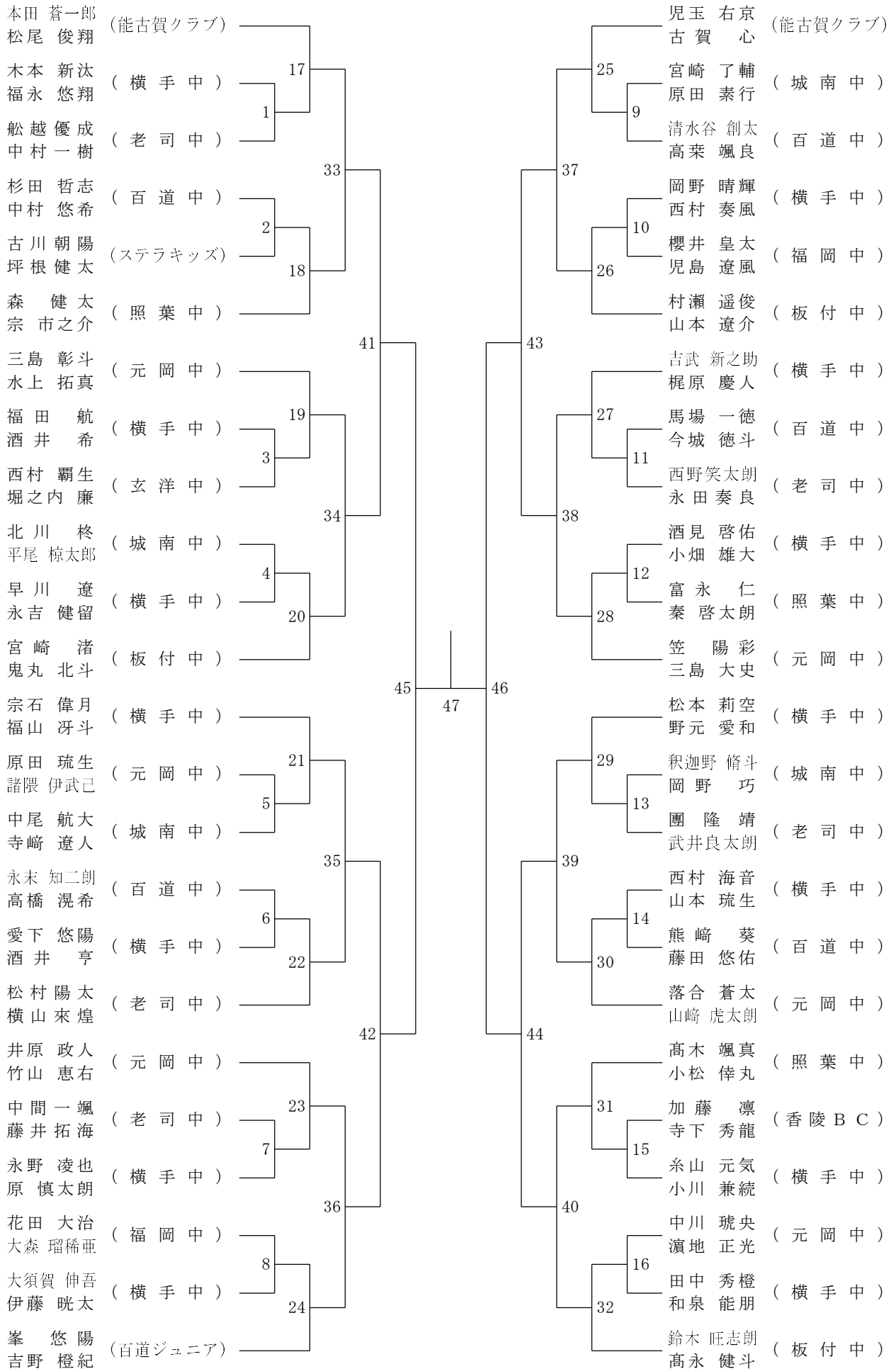

第66回福岡市民春季バドミントン大会

令和6年4月13日 福岡市総合体育館

中学男子ダブルスB級

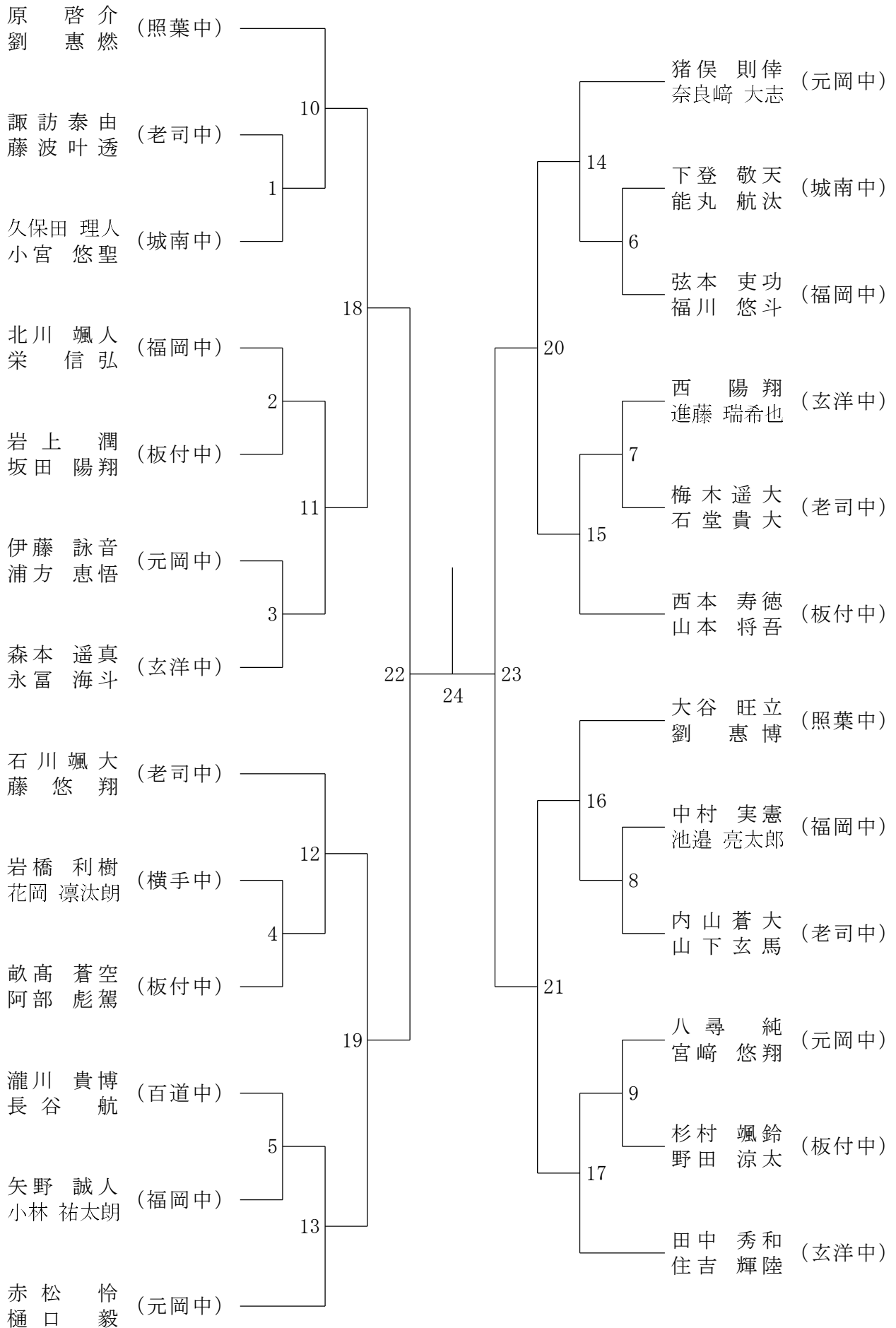

中学女子ダブルスA級-1

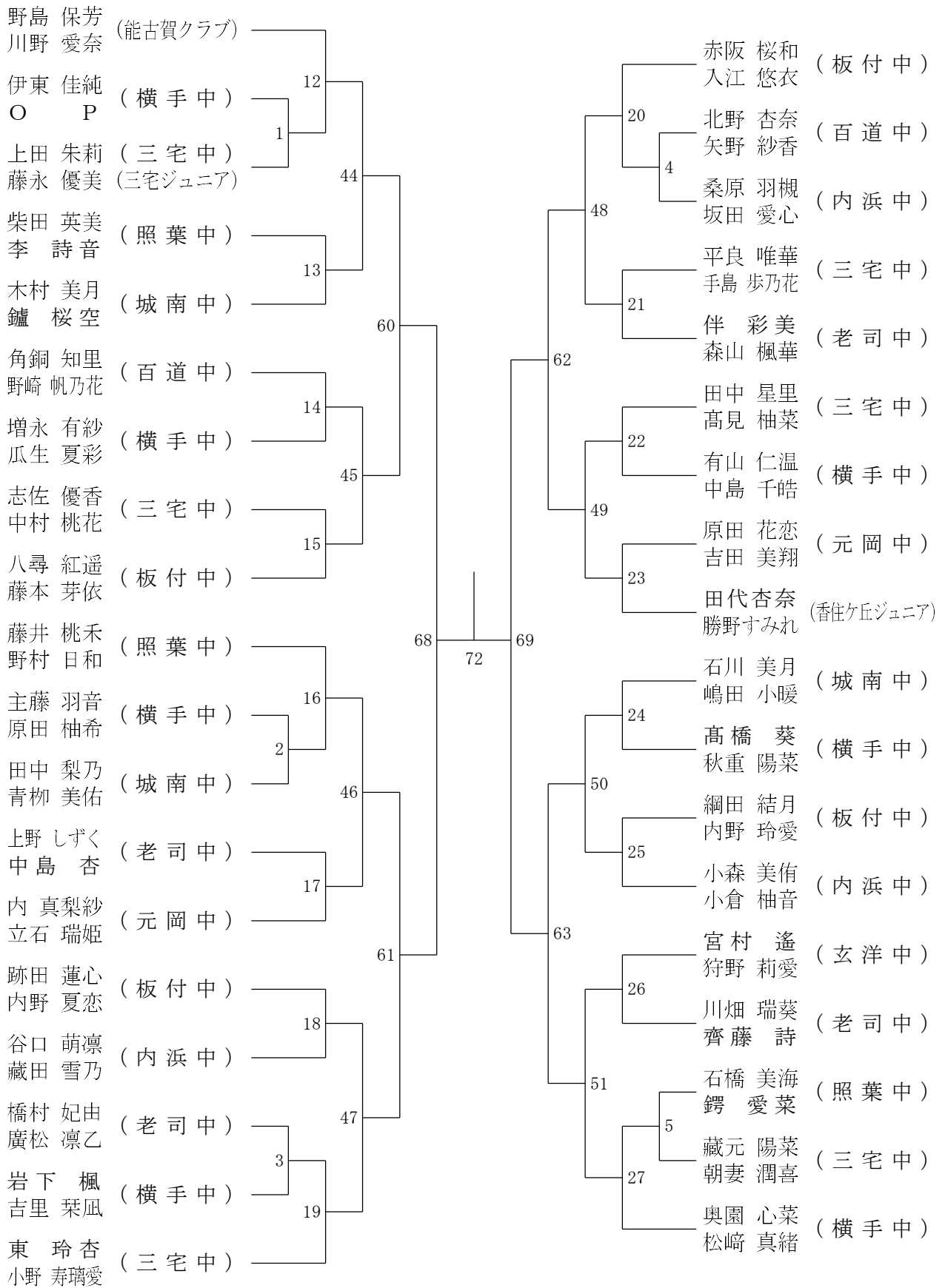

決勝戦

74

中学女子ダブルスA級-2

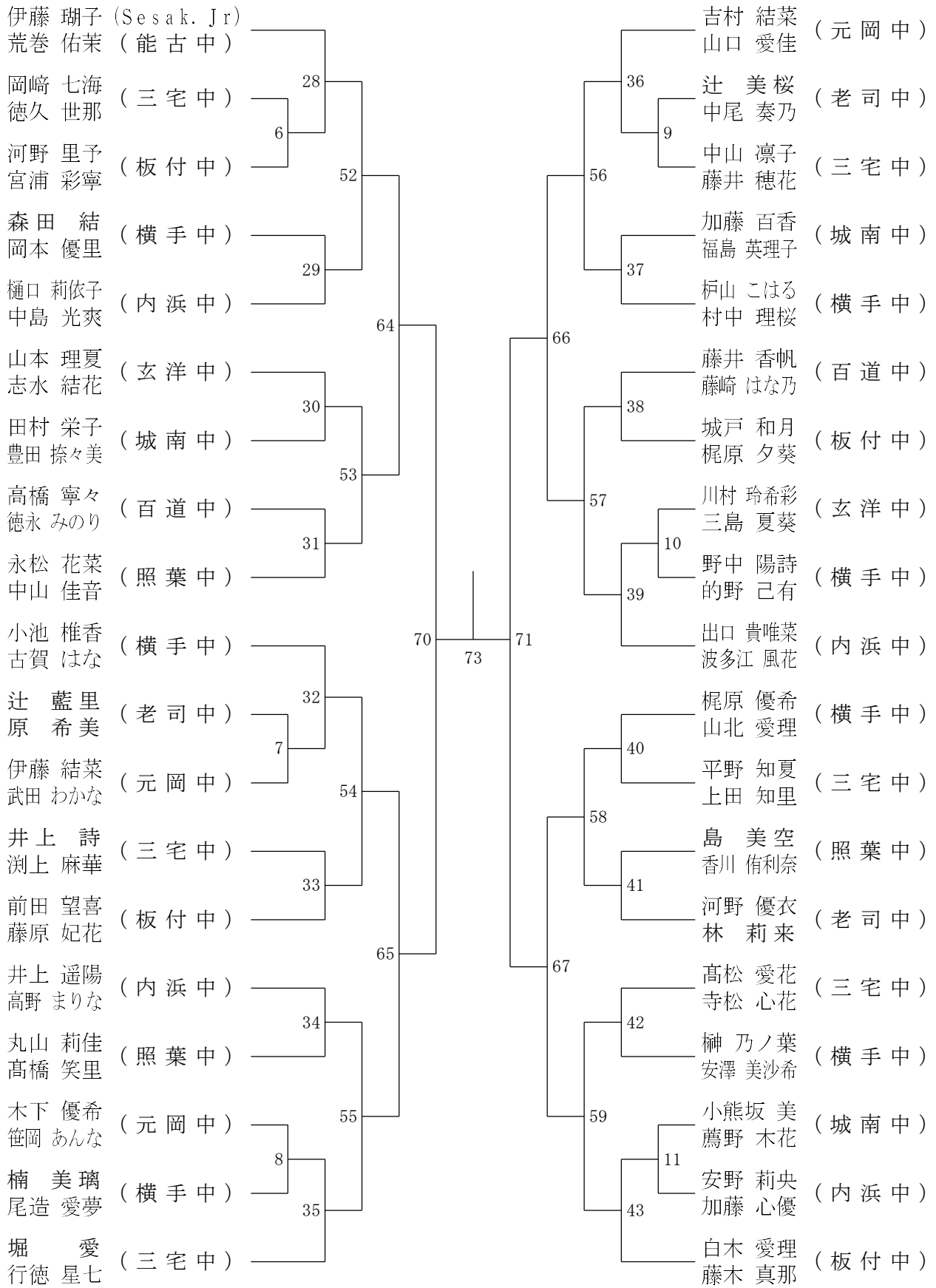

中学女子ダブルスB級

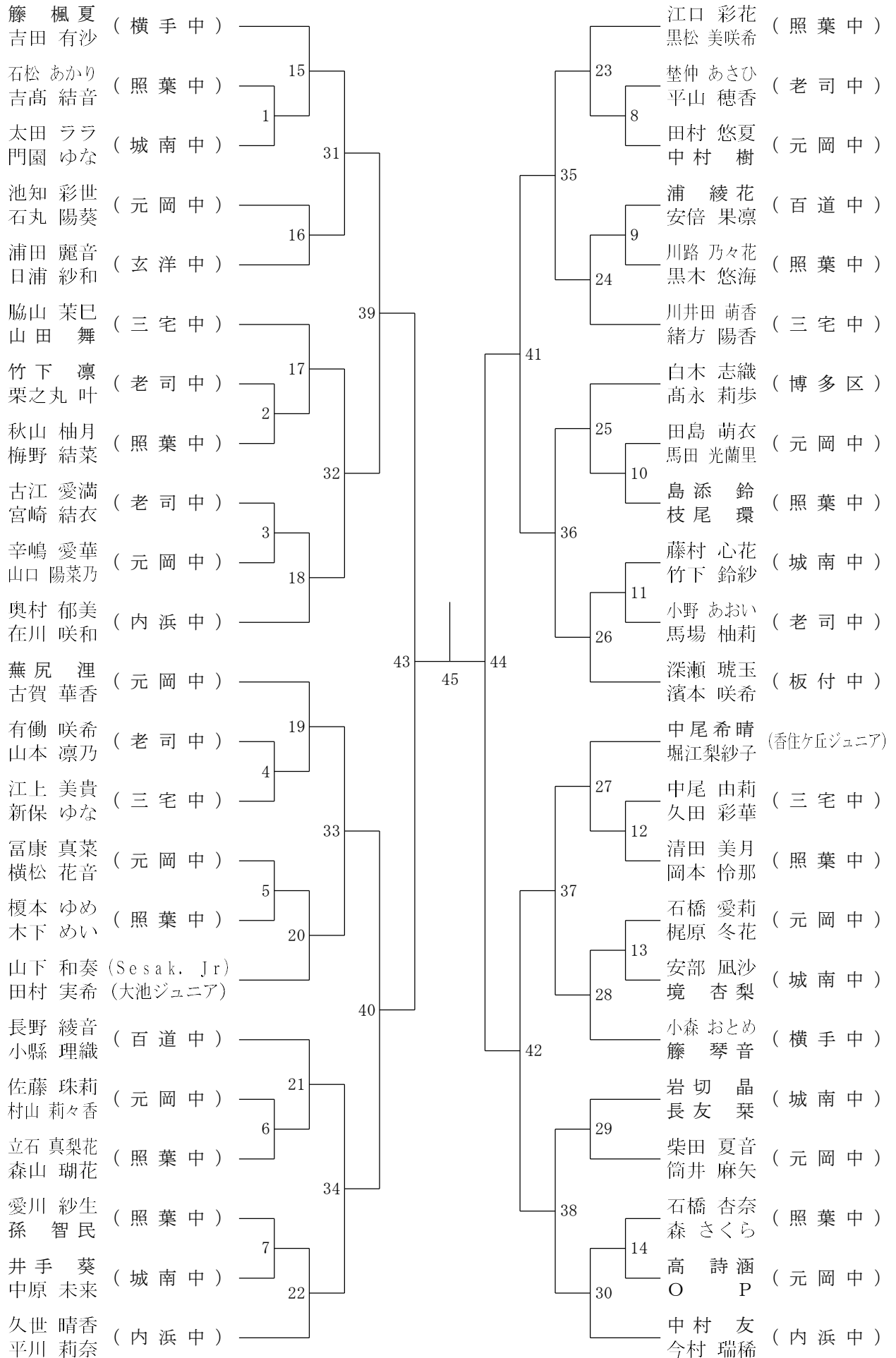

第66回福岡市民春季バドミントン大会

令和6年4月13日 福岡市総合体育館

4年生男子ダブルス 1 ブロック	志竹	佐内	河小井	東井谷	成岩	清本	裏後藤	勝敗	順位
志佐 駿輔 (三宅ジュニア) 竹内 悠真 (三宅ジュニア)			1		3	5			
河東 悠 (大池ジュニア) 小井谷 侗暉 (大池ジュニア)	1				6	4			
成清 響 (ステラキッズ) 岩本 安正 (ステラキッズ)	3		6			2			
裏篤 人 (百道ジュニア) 後藤 亜輝 (百道ジュニア)	5		4		2				

4年生男子ダブルス 2 ブロック	志岩	佐永	福藤	田山	近梁	勝敗	順位
志佐 歩夢 (せせんジュニア) 岩永 啓佑 (板付ジュニア)			1		3		
福田 潤之輔 (大池ジュニア) 藤田 隼矢 (七隈小学校)	1				2		
山近 悠晴 (大池ジュニア) 梁 恵翔 (大池ジュニア)	3		2				

5年生男子ダブルス	梁松	澤岡	田北	尼島	崎森	河原坪	川根	西青	勝敗	順位
梁 尋理 (大池ジュニア) 松岡 樹 (大池ジュニア)			1		6	9	3			
澤田 奏介 (板付ジュニア) 北島 恵太 (板付ジュニア)	1				4	7	10			
尼崎 大翔 (香陵BC) 森田 汰聖 (香陵BC)	6		4			2	8			
河原田 俊介 (ステラキッズ) 坪根 康太 (ステラキッズ)	9		7		2		5			
川西 翔大 (百道ジュニア) 青木 虎ノ介 (ラブオール)	3		10		8	5				

6年生男子ダブルス 1 ブロック	鶴松	田島	上和	野田	星塚	野崎	勝敗	順位
鶴田 昊 (せせんジュニア) 松島 奏太 (せせんジュニア)			1		3			
上野 央暉 (JBC福岡) 和田 伍生 (JBC福岡)	1				2			
星野 虎之介 (三宅ジュニア) 塚崎 誠志 (三宅ジュニア)	3		2					

6年生男子ダブルス 2 ブロック	山佐	崎藤	原永	口田	山帆	田足	勝敗	順位
山崎 巧 (ステラキッズ) 佐藤 海臣 (ステラキッズ)			1		3			
原口 托人 (百道ジュニア) 永田 湊斗 (能古ジュニア)	1				2			
山田 陽太 (大池ジュニア) 帆足 奏人 (大池ジュニア)	3		2					

4年生女子ダブルス 1 ブロック	今山	木下	長松	友岡	山廣	口嶋	勝敗	順位
今木 結衣 (せせんジュニア) 山下 愛葉 (せせんジュニア)			1		3			
長友 沙奈 (大池ジュニア) 松岡 知里 (大池ジュニア)	1				2			
山口 渚 (三宅ジュニア) 廣嶋 咲那 (せせんジュニア)	3		2					

4年生女子ダブルス 2 ブロック	柳江	田藤	青晃	山晃	別松	府島	勝敗	順位
柳田 帆乃香 (板付ジュニア) 江藤 杏 (板付ジュニア)			1		3			
青山 琉愛 (Sesak, Jr) 晃 羽菜 (JBC福岡)	1				2			
別府 杏香 (せせんジュニア) 松島 虹 (せせんジュニア)	3		2					

4年生女子ダブルス 3 ブロック	星築	野地	朴田	甲中	斐今	斐木	勝敗	順位
星野 陽菜乃 (三宅ジュニア) 築地 凜華 (三宅ジュニア)			1		3			
朴 萌恵 (大池ジュニア) 田中 友恵 (大池ジュニア)	1				2			
甲斐 莉々羽 (せせんジュニア) 今木 里咲 (せせんジュニア)	3		2					

4年生男子ダブルス 決勝トーナメント

6年生男子ダブルス 決勝トーナメント

4年生女子ダブルス 決勝トーナメント

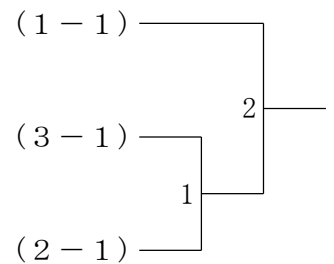
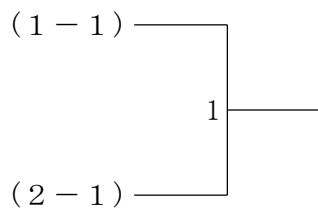
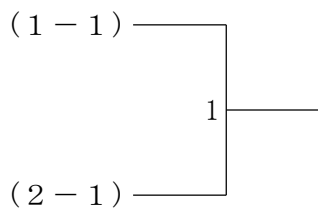

第66回福岡市民春季バドミントン大会

令和6年4月13日 福岡市総合体育館

5年生女子ダブルス 1 ブロック	大衛	塚藤	石中	橋野	古岡	谷崎	上堀内	勝敗	順位
大塚 香織心 衛藤 未菜 (せせんじジュニア)			1	3	5				
石橋 琉衣 中野 紗羽 (ステラキッズ)	1			6	4				
古谷 柚希 岡崎 陽葵 (香陵BC)	3	6			2				
上堀内 夢 桐村 夏菜 (板付ジュニア)	5	4	2						

5年生女子ダブルス 2 ブロック	藤山	永口	伊菊	藤谷	甲溝	斐口	勝敗	順位
藤永 美咲 山口 湊 (三宅ジュニア)			1	3				
伊藤 杏 菊谷 愛莉 (Sesak, Jr)	1			2				
甲斐 愛奏羽 溝口 凜 (せせんじジュニア)	3	2						

5年生女子ダブルス 3 ブロック	成石	清橋	田中	伊池	藤田	勝敗	順位
成清 結羽 石橋 和紗 (ステラキッズ)			1	3			
田中 綾音 松岡 果歩 (ラブオールジュニア)	1			2			
伊藤 夏佳 池田 愛美 (百道ジュニア)	3	2					

6年生女子ダブルス 1 ブロック	柳入	田江	土松	井尾	野田	澤代	勝敗	順位
柳田 莉乃愛 入江 悠那 (板付ジュニア)			1	3				
土井 ゆりか 松尾 羽夏 (せせんじジュニア)	1			2				
野澤 弥来 田代 まりあ (大池ジュニア)	3	2						

6年生女子ダブルス 2 ブロック	野藤	村田	田中	代尾	小原	勝敗	順位
野村 怜美結 藤田 心音 (ステラキッズ)			1	3			
田代 由奈 中尾 舞衣 (香住ヶ丘ジュニア)	1			2			
小原 唯楓 浅田 花暖 (板付ジュニア)	3	2					

6年生女子ダブルス 3 ブロック	宮谷	本村	安中	部山	出中	出口	勝敗	順位
宮本 唯華 谷村 美咲 (板付ジュニア)			1	3				
安部 心音 中山 心晴 (三宅ジュニア)	1			2				
出口 芽依 中村 美月 (ラブオールジュニア)	3	2						

6年生女子ダブルス 4 ブロック	花池	田本	藤野	野田	出井	井上	勝敗	順位
花田 朝子 池田 向日葵 (JBC福岡)			1	3				
藤野 紗里衣 本田 陽毬 (板付ジュニア)	1			2				
出井 心春 井上 ことは (Sesak, Jr)	3	2						

6年生女子ダブルス 5 ブロック	岩山	崎本	辻	辻	玉野	野野	勝敗	順位
岩崎 茉凜 山本 楓怜 (香陵BC)			1	3				
辻 桜羽 荒木 ゆず (せせんじジュニア)	1			2				
玉野 葵 玉野 楓 (香住ヶ丘ジュニア)	3	2						

5年生女子ダブルス 決勝トーナメント

6年生女子ダブルス 決勝トーナメント

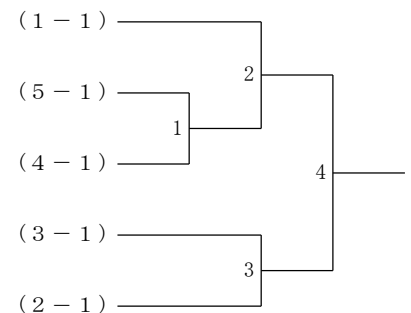
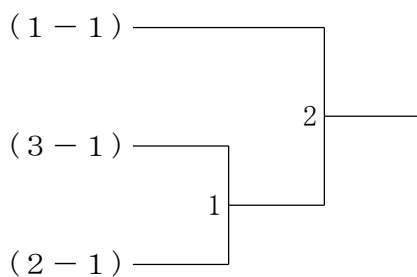

福岡市民春季大会(小・中学校の部)

《大会参加にあたって》

I. 大会参加者に関する留意事項

- (1) 体育館の入館は、8：00からとします。今大会はメインアリーナを使用します。
- (2) 体育館への入場の順番は、理事・大会役員・準備を行う中学校（内浜中・板付中）
→クラブチーム→中学校とします。
8：15受け付け 8：35監督者会議 8：45に開会式を行います。
- (3) マスクの着用は各自の判断とします。
- (4) 大会プログラムは、大会本部では準備いたしません。HPより各自で印刷し、試合当日お持ちください。

II. 大会応援(コーチ・審判・保護者)に関する留意事項

- (1) 今大会は入場制限は設けません。
- (2) 選手の送迎は、北側駐車場のみとします。(短時間であれば駐車料金は発生しません)
(セブンイレブン側の駐車場での送迎は厳禁とします。)
- (3) マスクの着用は各自の判断とします。