

市民総合中学生大会

《大会参加にあたって》

I. 大会参加者に関する留意事項

- (1) 体育への入館は、8時00分からとします。駐車場は、7時45分から入れます。
外側階段を上がって2階入り口から入場してください。
入場の順番は、理事・大会役員・準備を行う中学校（内浜中・板付中）→クラブチーム
→中学校
8：10受け付け 8：20監督者会議 8：30に開会式を行います。
- (2) 体育への入館の順番は、理事・大会役員・準備を行う中学校→クラブチーム→中学校
とします。
- (3) 健康状態確認シートの提出は不要とします。
- (4) マスクの着用は各自の判断とします。
- (5) 大会プログラムは、大会本部では準備いたしません。HPより各自で印刷し、試合
当日お持ちください。

II. 大会応援(中学校顧問・クラブチームコーチ・保護者)に関する留意事項

- (1) 今大会は入場制限は設けません。ただし保護者の方の車の乗り入れは禁止とします。
体育館に駐車できるのは役員、引率者のみとします。
送迎のために体育館前に一時的に駐車することも禁止とします。
- (2) 体育館への入館は、8時00分からとし入館方法は選手と同じ様に入館してください。
- (3) 健康状態確認シートの提出は不要とします。
- (4) マスクの着用は各自の判断とします。
- (5) コーチング席を設けます。各コートコーチは1名とします。

第37回（令和5年度）市民総合スポーツ大会
少年スポーツ団体交流大会中学生バドミントン競技



日時：令和5年5月20日(土)21日(日)
会場：福岡市民体育館
主催：福岡市、福岡市教育委員会、(公財)福岡市スポーツ協会
NPO法人福岡市レクリエーション協会
福岡市スポーツ推進委員協議会
福岡市障がい者スポーツ協会、各区体育振興会
協賛：株式会社ゴーセン 新日本製薬株式会社
主管：市民総合スポーツ大会実行委員会
福岡市バドミントン協会
福岡市中体連バドミントン専門部

◆ 大会役員

名誉会長・・・・・・・・・・辰市 祐昭
名誉顧問・・・・・・・・・・秋山 晴一
大会会長・・・・・・・・・・緒方 蓉子
大会副会長・・・・・・・・・・佐竹 養一
大会副会長・・・・・・・・・・古川 英昭
大会副会長・・・・・・・・・・本石 幸一
大会委員長・・・・・・・・・・原田 孝敏
大会副委員長・・・・・・・・・・二村 公
大会委員・・・・・・・・・・木下 一郎

◆ 競技役員

レフェリー・・・・・・・・・・二村 公
総務部長・・・・・・・・・・梅田 眞澄
競技部長・・・・・・・・・・加藤 信
審判部長・・・・・・・・・・寺岡 寿博
総務副部長・・・・・・・・・・豊田みどり
競技副部長・・・・・・・・・・徳岡 翔
審判副部長・・・・・・・・・・永松 立子

◆ 競技委員

安部 瑞穂 川崎 浩 川逮まち子 高武 直美 坂口 輝敬 坂口 博恵
田中 恵子 田中 晴美 西田 百合 波多江貞弘 花本 健也 彌永 高則
柳田 吉朗 山浦さやか 脇坂 真

◆ 主 管

福岡市中体連バドミントン専門部

競技上の注意

- (1) 本日の試合は、令和5年度（公財）日本バドミントン協会競技規則、同大会運営規程、及び同公認審判員規程により行います。
- (2) 得点については、21点×1ゲーム（延長あり、最大30点まで）にて行います。
（11点でチェンジエンド）
- (3) 進行については、1コートから10コートで横進行にて行います。
- (4) 審判については、
主審は、敗者審判で行います。
線審は、各コート中学校・クラブチームに担当をお願いします。
各コート担当審判については、タイムテーブルに記載しております。
タイムテーブル1段目の審判は、こちらからお願いします。
審判がそろわないときは本部へ連絡ください。
- (5) ごみ、貴重品の管理は各自でお願いします。

タイムテーブル 5月20日(土)

	1(城南)	2(三宅・内浜)	3(百道)	4(玄洋)	5(老司)	6(板付)	7(元圃)	8(照葉)	9(横手)	10(クラブ)
8:45	監督会議・開会式									
1	GSA 1	GSA 2	GSA 3	GSA 4	GSA 5	GSA 6	GSA 7	GSA 8	GSA 9	GSA 10
2	GSA 11	GSA 12	GSA 13	GSA 14	GSA 15	GSA 16	GSA 17	GSA 18	GSA 19	GSA 20
3	GSA 21	GSA 22	GSA 23	GSA 24	GSA 25	GSA 26	GSA 27	GSA 28	GSA 29	GSA 30
4	GSA 31	GSA 32	GSA 33	GSA 34	GSA 35	GSA 36	GSA 37	GSA 38	GSA 39	GSA 40
5	GSA 41	GSB 1	GSB 2	GSB 3	GSB 4	GSB 5	GSB 6	GSB 7	GSB 8	GSB 9
6	GSB 10	GSB 11	GSB 12	GSB 13	GSB 14	GSB 15	GSB 16	GSB 17	GSB 18	GSB 19
7	GSB 20	GSB 21	GSB 22	GSB 23	GSB 24	GSB 25	GSB 26	GSB 27	GSB 28	GSB 29
8	GSB 30	GSB 31	GSB 32	GSB 33	GSB 34	GSB 35	GSB 36	GSB 37	GSB 38	GSB 39
9	GSB 40	GSB 41	GSB 42	BSA 1	BSA 2	BSA 3	BSA 4	BSA 5	BSA 6	BSA 7
10	BSA 8	BSA 9	BSA 10	BSA 11	BSA 12	BSA 13	BSA 14	BSA 15	BSA 16	BSA 17
11	BSA 18	BSA 19	BSA 20	BSA 21	BSA 22	BSA 23	BSA 24	BSA 25	BSA 26	BSA 27
12	BSA 28	BSA 29	BSA 30	BSA 31	BSA 32	BSA 33	BSA 34	BSA 35	BSA 36	BSA 37
13	BSA 38	BSA 39	BSA 40	BSA 41	BSB 1	BSB 2	BSB 3	BSB 4	BSB 5	BSB 6
14	BSB 7	BSB 8	BSB 9	BSB 10	GSA 42	GSA 43	GSA 44	GSA 45	GSA 46	GSA 47
15	GSA 48	GSA 49	GSA 50	GSA 51	GSA 52	GSA 53	GSA 54	GSA 55	GSA 56	GSA 57
16	GSA 58	GSA 59	GSA 60	GSA 61	GSA 62	GSA 63	GSA 64	GSA 65	GSA 66	GSA 67
17	GSA 68	GSA 69	GSA 70	GSA 71	GSA 72	GSA 73	GSA 74	GSA 75	GSA 76	GSA 77
18	GSA 78	GSA 79	GSA 80	GSA 81	GSA 82	GSA 83	GSA 84	GSA 85	GSA 86	GSA 87
19	GSA 88	GSA 89	GSA 90	GSA 91	GSA 92	GSA 93	GSA 94	GSA 95	GSA 96	GSA 97
20	GSA 98	GSA 99	GSA 100	GSA 101	GSA 102	GSA 103	GSA 104	GSA 105	GSB 43	GSB 44
21	GSB 45	GSB 46	GSB 47	GSB 48	GSB 49	GSB 50	GSB 51	GSB 52	GSB 53	GSB 54
22	GSB 55	GSB 56	GSB 57	GSB 58	GSB 59	GSB 60	GSB 61	GSB 62	GSB 63	GSB 64
23	GSB 65	GSB 66	GSB 67	GSB 68	GSB 69	GSB 70	GSB 71	GSB 72	GSB 73	GSB 74
24	GSB 75	GSB 76	GSB 77	GSB 78	GSB 79	GSB 80	GSB 81	GSB 82	GSB 83	GSB 84
25	GSB 85	GSB 86	GSB 87	GSB 88	GSB 89	GSB 90	GSB 91	GSB 92	GSB 93	GSB 94
26	GSB 95	GSB 96	GSB 97	GSB 98	GSB 99	GSB 100	GSB 101	GSB 102	GSB 103	GSB 104
27	GSB 105	GSB 106	BSA 42	BSA 43	BSA 44	BSA 45	BSA 46	BSA 47	BSA 48	BSA 49
28	BSA 50	BSA 51	BSA 52	BSA 53	BSA 54	BSA 55	BSA 56	BSA 57	BSA 58	BSA 59
29	BSA 60	BSA 61	BSA 62	BSA 63	BSA 64	BSA 65	BSA 66	BSA 67	BSA 68	BSA 69
30	BSA 70	BSA 71	BSA 72	BSA 73	BSB 11	BSB 12	BSB 13	BSB 14	BSB 15	BSB 16
31	BSB 17	BSB 18	BSB 19	BSB 20	BSB 21	BSB 22	BSB 23	BSB 24	BSB 25	BSB 26
32	BSB 27	BSB 28	BSB 29	BSB 30	BSB 31	BSB 32	BSB 33	BSB 34	BSB 35	BSB 36
33	BSB 37	BSB 38	BSB 39	BSB 40	BSB 41	BSB 42	BSB 43	BSB 44	BSB 45	BSB 46
34	BSB 47	BSB 48	BSB 49	BSB 50	BSB 51	BSB 52	BSB 53	BSB 54	BSB 55	BSB 56
35	BSB 57	BSB 58	BSB 59	BSB 60	BSB 61	BSB 62	BSB 63	BSB 64	BSB 65	BSB 66
36	BSB 67	BSB 68	BSB 69	BSB 70	BSB 71	BSB 72	BSB 73	BSB 74	GSA 106	GSA 107
37	GSA 108	GSA 109	GSA 110	GSA 111	GSA 112	GSA 113	GSA 114	GSA 115	GSA 116	GSA 117
38	GSA 118	GSA 119	GSA 120	GSA 121	GSA 122	GSA 123	GSA 124	GSA 125	GSA 126	GSA 127
39	GSA 128	GSA 129	GSA 130	GSA 131	GSA 132	GSA 133	GSA 134	GSA 135	GSA 136	GSA 137
40	GSB 107	GSB 108	GSB 109	GSB 110	GSB 111	GSB 112	GSB 113	GSB 114	GSB 115	GSB 116
41	GSB 117	GSB 118	GSB 119	GSB 120	GSB 121	GSB 122	GSB 123	GSB 124	GSB 125	GSB 126
42	GSB 127	GSB 128	GSB 129	GSB 130	GSB 131	GSB 132	GSB 133	GSB 134	GSB 135	GSB 136
43	GSB 137	GSB 138	BSA 74	BSA 75	BSA 76	BSA 77	BSA 78	BSA 79	BSA 80	BSA 81
44	BSA 82	BSA 83	BSA 84	BSA 85	BSA 86	BSA 87	BSA 88	BSA 89	BSB 75	BSB 76
45	BSB 77	BSB 78	BSB 79	BSB 80	BSB 81	BSB 82	BSB 83	BSB 84	BSB 85	BSB 86
46	BSB 87	BSB 88	BSB 89	BSB 90	BSB 91	BSB 92	BSB 93	BSB 94	BSB 95	BSB 96
47	BSB 97	BSB 98	BSB 99	BSB 100	BSB 101	BSB 102	BSB 103	BSB 104	BSB 105	BSB 106

BSA ベスト16まで BSB GSA GSB はベスト32まで行う

タイムテーブル 5月21日(日)

	1(城南)	2(三宅・内浜)	3(百道)	4(玄洋)	5(老司)	6(板付)	7(元岡)	8(照葉)	9(横手)	10(クラブ)
8:45	監督会議・開会式									
1	GSA 138	GSA 139	GSA 140	GSA 141	GSA 142	GSA 143	GSA 144	GSA 145	GSA 146	GSA 147
2	GSA 148	GSA 149	GSA 150	GSA 151	GSA 152	GSA 153	GSB 139	GSB 140	GSB 141	GSB 142
3	GSB 143	GSB 144	GSB 145	GSB 146	GSB 147	GSB 148	GSB 149	GSB 150	GSB 151	GSB 152
4	GSB 153	GSB 154	BSA 90	BSA 91	BSA 92	BSA 93	BSA 94	BSA 95	BSA 96	BSA 97
5	BSB 107	BSB 108	BSB 109	BSB 110	BSB 111	BSB 112	BSB 113	BSB 114	BSB 115	BSB 116
6	BSB 117	BSB 118	BSB 119	BSB 120	BSB 121	BSB 122	GSA 154	GSA 155	GSA 156	GSA 157
7	GSA 158	GSA 159	GSA 160	GSA 161	GSB 155	GSB 156	GSB 157	GSB 158	GSB 159	GSB 160
8	GSB 161	GSB 162	BSB 123	BSB 124	BSB 125	BSB 126	BSB 127	BSB 128	BSB 129	BSB 130
9	GSA 162	GSA 163	GSA 164	GSA 165	GSB 163	GSB 164	GSB 165	GSB 166	BSA 98	BSA 99
10	BSA 100	BSA 101	BSB 131	BSB 132	BSB 133	BSB 134	GSA 166	GSA 167	GSA 決勝	GSB 167
11	GSB 168	GSB 決勝	BSA 102	BSA 103	BSA 決勝	BSB 135	BSB 136	BSB 決勝	GDA 1	GDA 2
12	GDA 3	GDA 4	GDA 5	GDA 6	GDA 7	GDA 8	GDA 9	GDA 10	GDA 11	GDA 12
13	GDA 13	GDA 14	GDA 15	GDA 16	GDA 17	GDA 18	GDA 19	GDA 20	GDA 21	GDA 22
14	GDA 23	GDB 1	GDB 2	GDB 3	GDB 4	GDB 5	GDB 6	GDB 7	GDB 8	GDB 9
15	GDB 10	GDB 11	GDB 12	GDB 13	GDB 14	GDB 15	GDB 16	GDB 17	GDB 18	GDB 19
16	GDB 20	GDB 21	GDB 22	GDB 23	GDB 24	GDB 25	GDB 26	GDB 27	BDA 1	BDA 2
17	BDA 3	BDA 4	BDA 5	BDA 6	BDA 7	BDA 8	BDA 9	BDA 10	BDA 11	BDA 12
18	BDA 13	BDA 14	BDA 15	BDA 16	BDA 17	BDA 18	BDA 19	BDA 20	BDB 1	BDB 2
19	BDB 3	GDA 24	GDA 25	GDA 26	GDA 27	GDA 28	GDA 29	GDA 30	GDA 31	GDA 32
20	GDA 33	GDA 34	GDA 35	GDA 36	GDA 37	GDA 38	GDA 39	GDA 40	GDA 41	GDA 42
21	GDA 43	GDA 44	GDA 45	GDA 46	GDA 47	GDA 48	GDA 49	GDA 50	GDA 51	GDA 52
22	GDA 53	GDA 54	GDA 55	GDB 28	GDB 29	GDB 30	GDB 31	GDB 32	GDB 33	GDB 34
23	GDB 35	GDB 36	GDB 37	GDB 38	GDB 39	GDB 40	GDB 41	GDB 42	GDB 43	GDB 44
24	GDB 45	GDB 46	GDB 47	GDB 48	GDB 49	GDB 50	GDB 51	GDB 52	GDB 53	GDB 54
25	GDB 55	GDB 56	GDB 57	GDB 58	GDB 59	BDA 21	BDA 22	BDA 23	BDA 24	BDA 25
26	BDA 26	BDA 27	BDA 28	BDA 29	BDA 30	BDA 31	BDA 32	BDA 33	BDA 34	BDA 35
27	BDA 36	BDB 4	BDB 5	BDB 6	BDB 7	BDB 8	BDB 9	BDB 10	BDB 11	BDB 12
28	BDB 13	BDB 14	BDB 15	BDB 16	BDB 17	BDB 18	BDB 19	BDB 20	BDB 21	BDB 22
29	BDB 23	BDB 24	BDB 25	BDB 26	BDB 27	BDB 28	BDB 29	BDB 30	BDB 31	BDB 32
30	BDB 33	BDB 34	BDB 35	GDA 56	GDA 57	GDA 58	GDA 59	GDA 60	GDA 61	GDA 62
31	GDA 63	GDA 64	GDA 65	GDA 66	GDA 67	GDA 68	GDA 69	GDA 70	GDA 71	GDB 60
32	GDB 61	GDB 62	GDB 63	GDB 64	GDB 65	GDB 66	GDB 67	GDB 68	GDB 69	GDB 70
33	GDB 71	GDB 72	GDB 73	GDB 74	GDB 75	BDA 37	BDA 38	BDA 39	BDA 40	BDA 41
34	BDA 42	BDA 43	BDA 44	BDB 36	BDB 37	BDB 38	BDB 39	BDB 40	BDB 41	BDB 42
35	BDB 43	BDB 44	BDB 45	BDB 46	BDB 47	BDB 48	BDB 49	BDB 50	BDB 51	GDA 72
36	GDA 73	GDA 74	GDA 75	GDA 76	GDA 77	GDA 78	GDA 79	GDB 76	GDB 77	GDB 78
37	GDB 79	GDB 80	GDB 81	GDB 82	GDB 83	BDA 45	BDA 46	BDA 47	BDA 48	BDB 52
38	BDB 53	BDB 54	BDB 55	BDB 56	BDB 57	BDB 58	BDB 59	GDA 80	GDA 81	GDA 82
39	GDA 83	GDB 84	GDB 85	GDB 86	GDB 87	BDA 49	BDA 50	BDB 60	BDB 61	BDB 62
40	BDB 63	GDA 84	GDA 85	GDB 88	GDB 89	BDA 決勝	BDB 64	BDB 65	GDA 決勝	GDB 決勝
41	BDB 決勝									
	閉会式									

中学男子シングルスA級-1

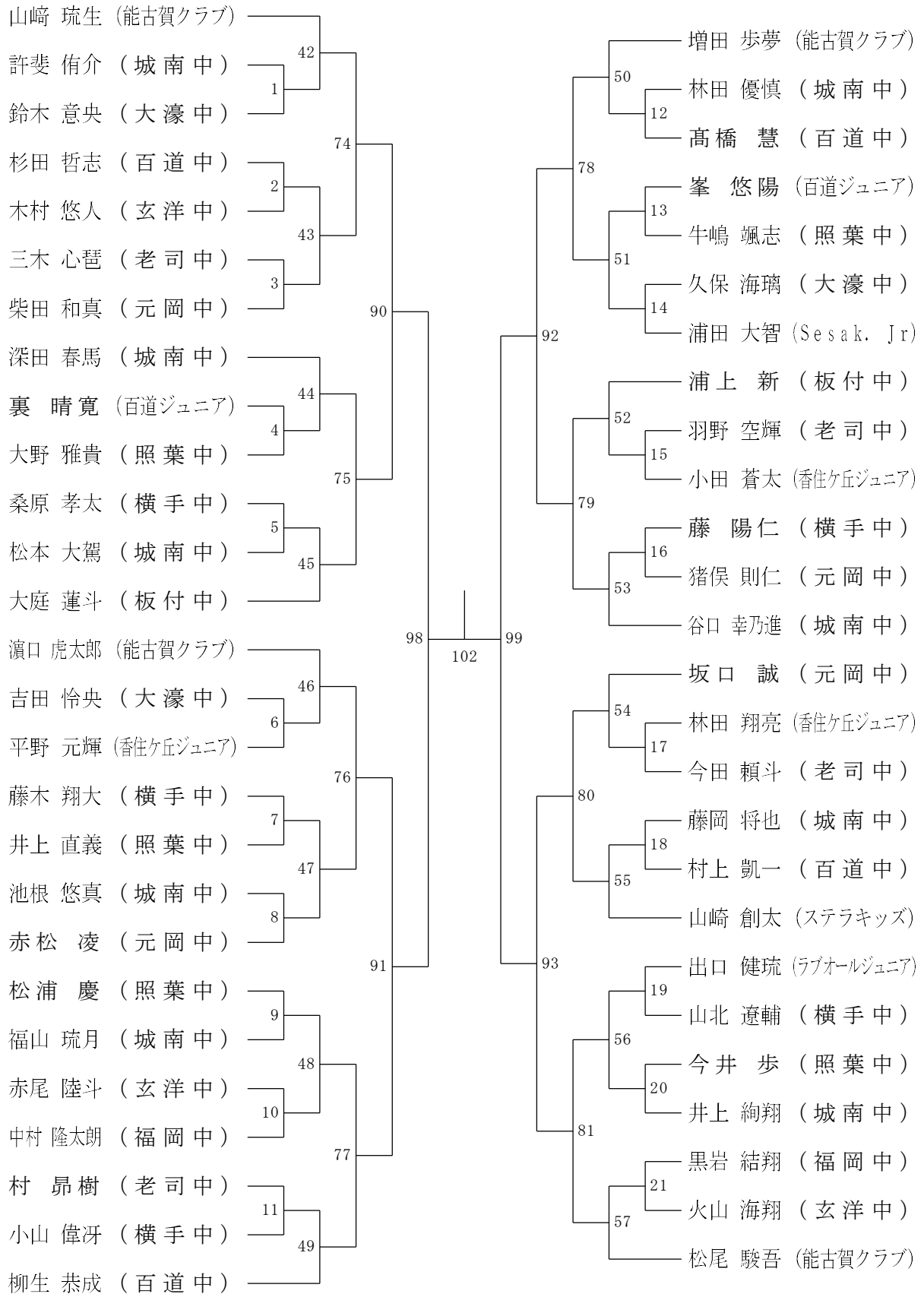

決勝戦

104

中学男子シングルスA級-2

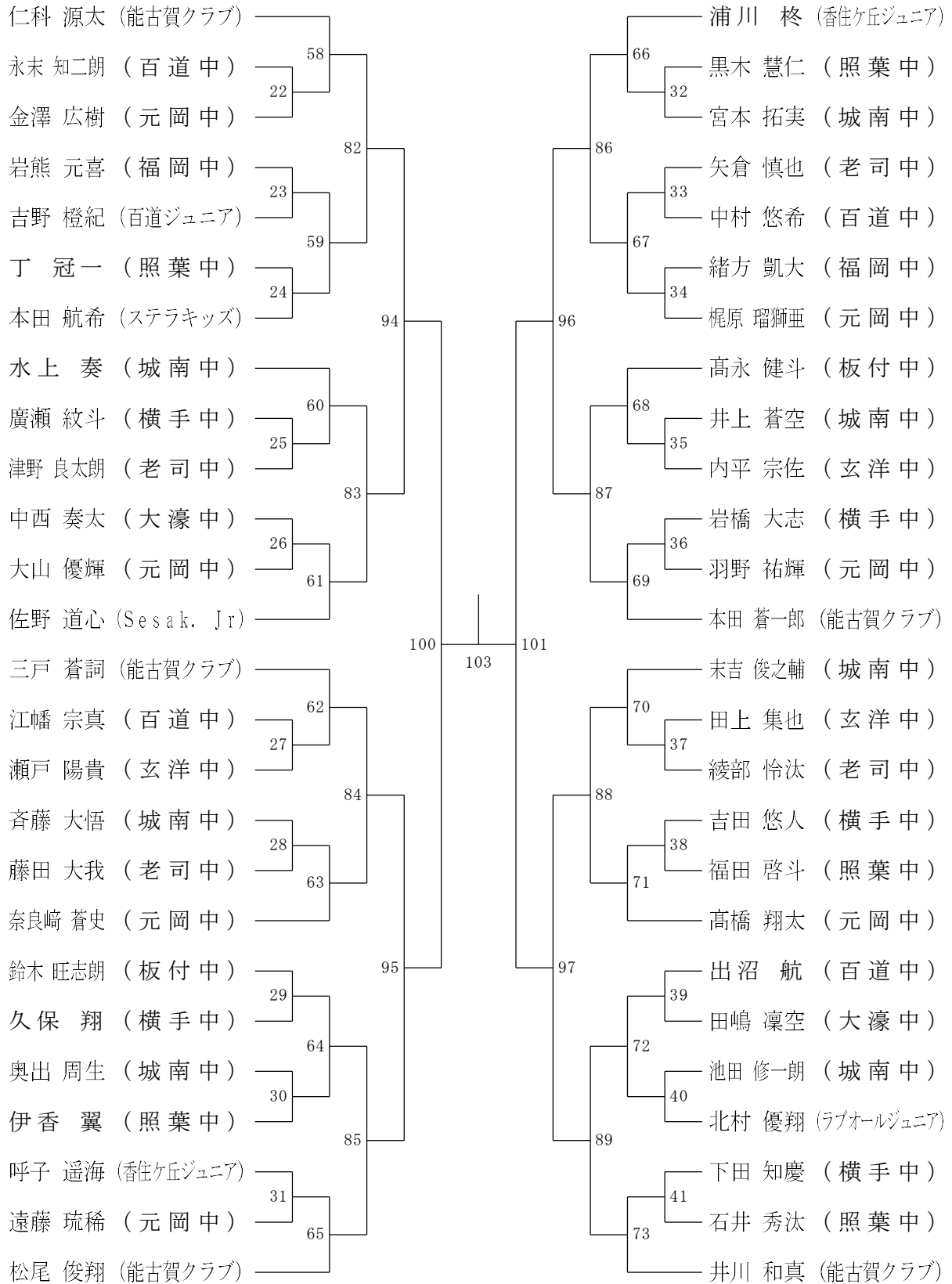

中学男子シングルスB級-1

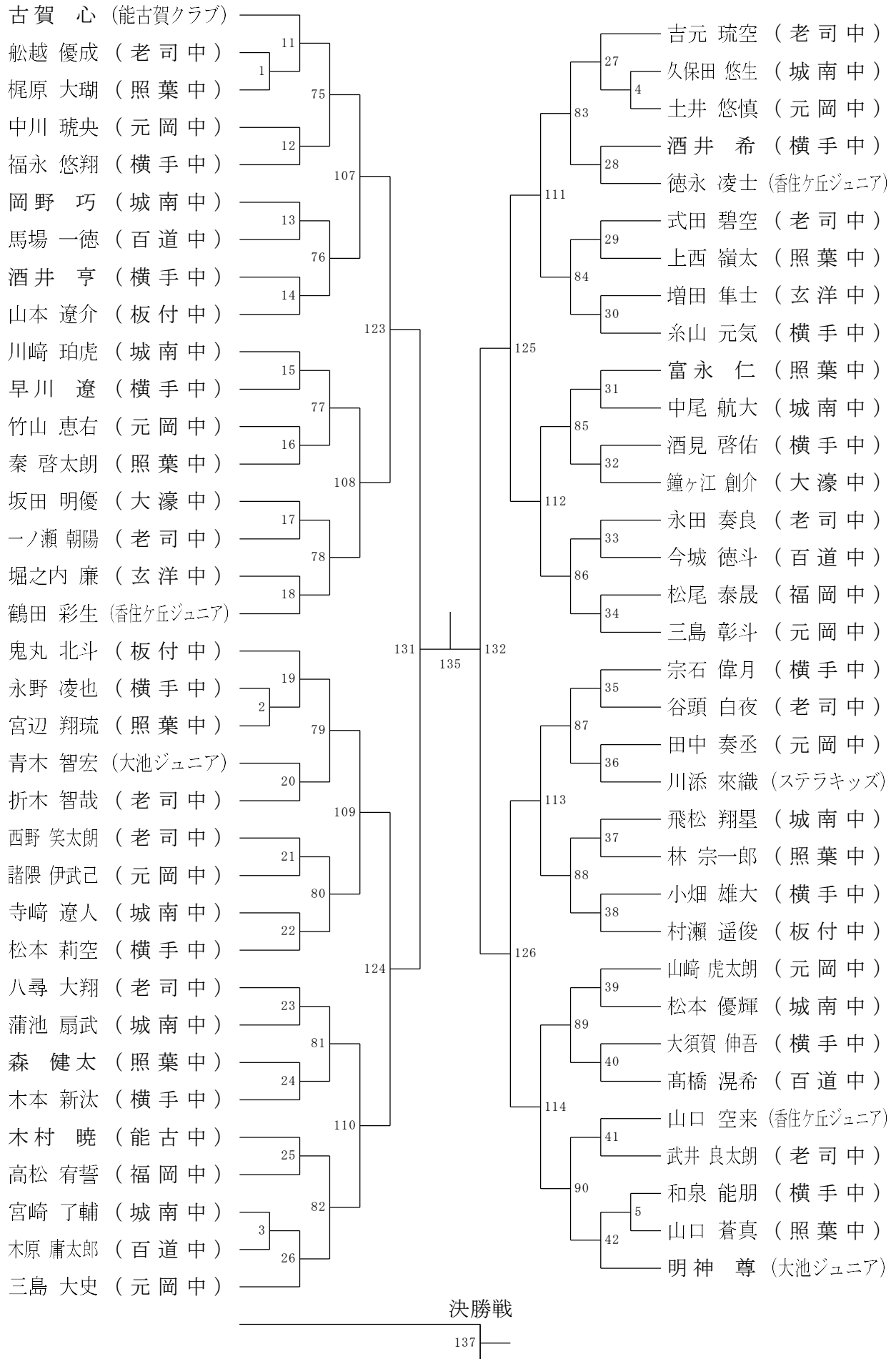

中学男子シングルスB級-2

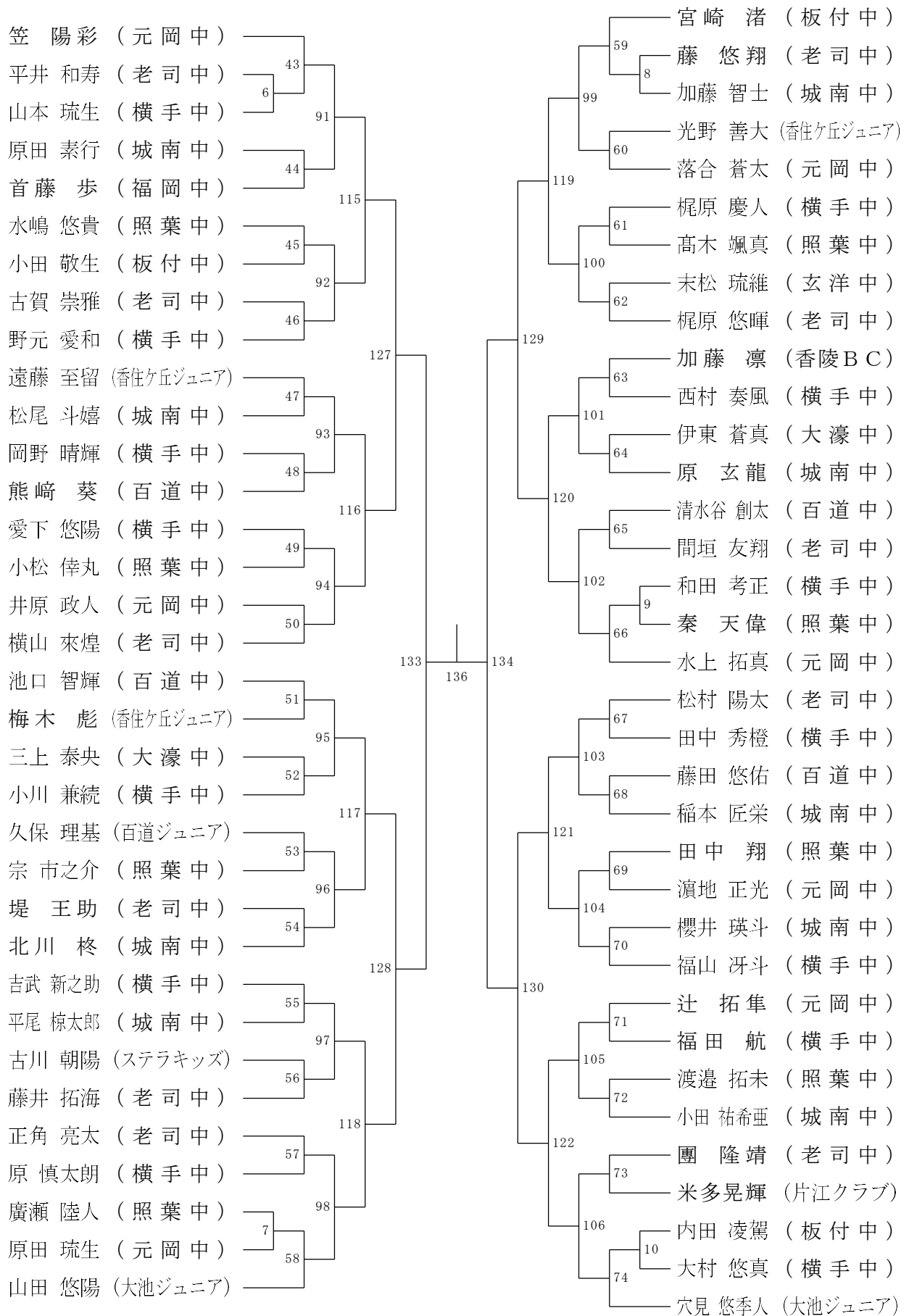

中学女子シングルスA級-1

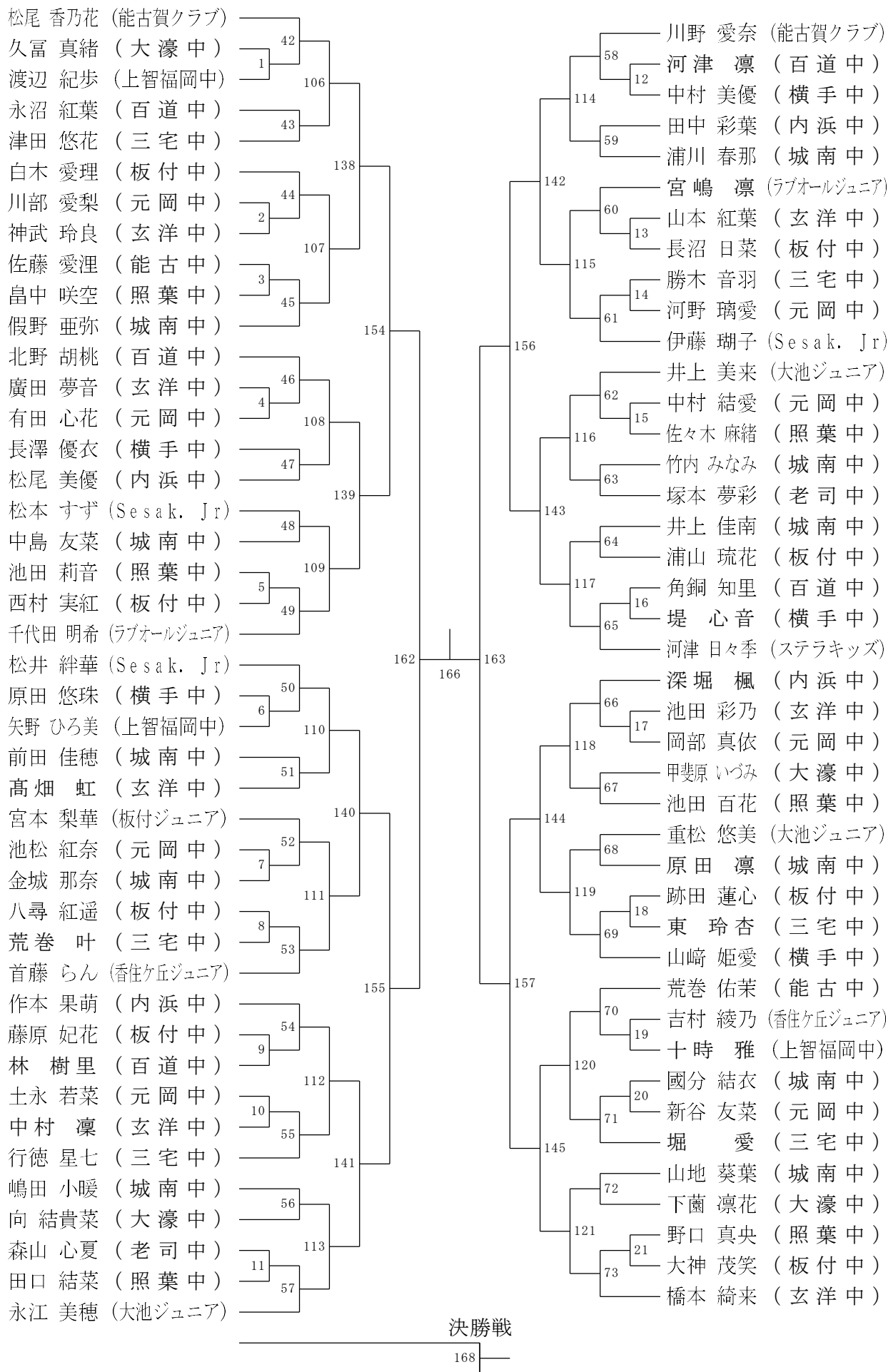

中学女子シングルスA級-2

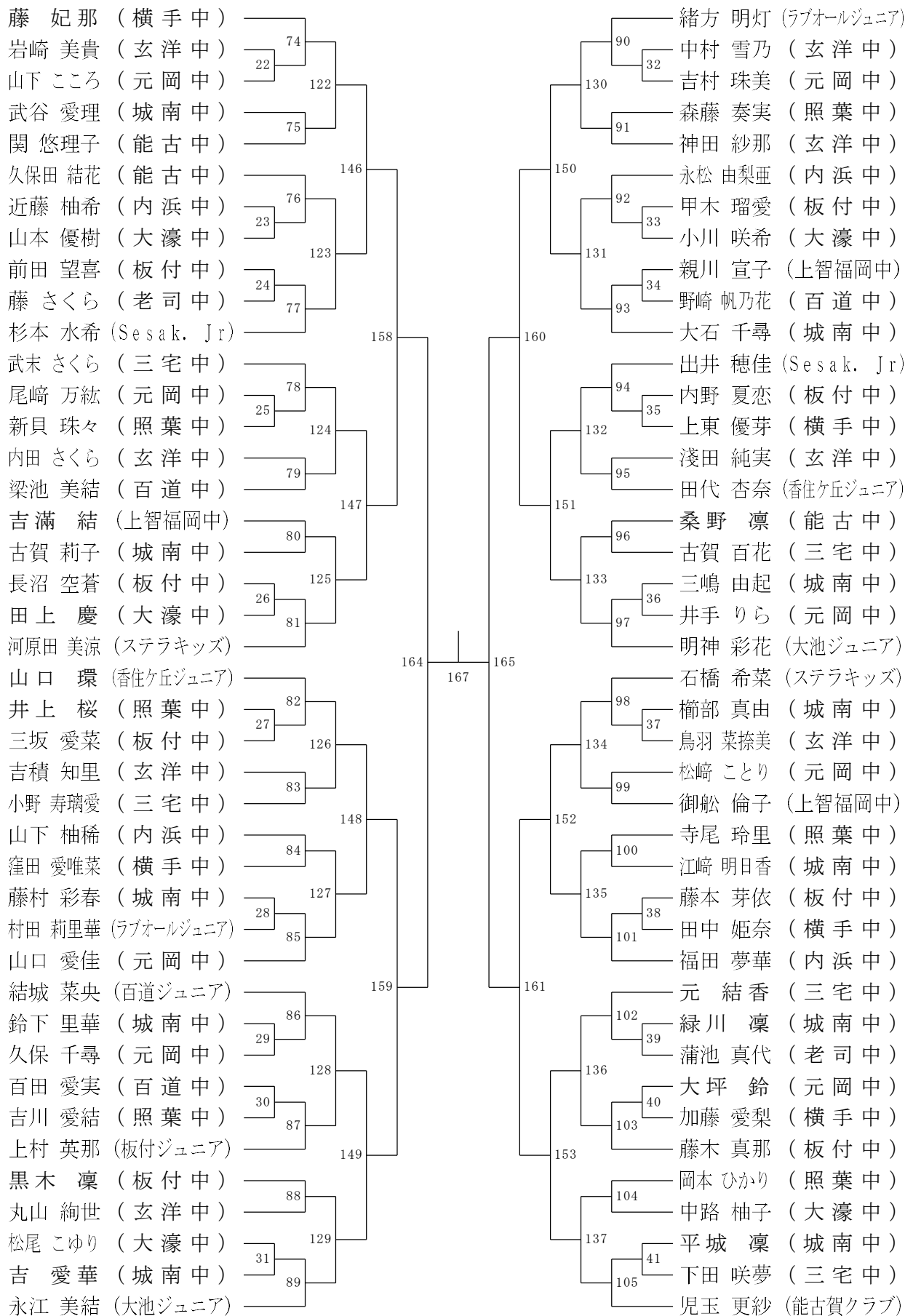

中学女子シングルスB級-1

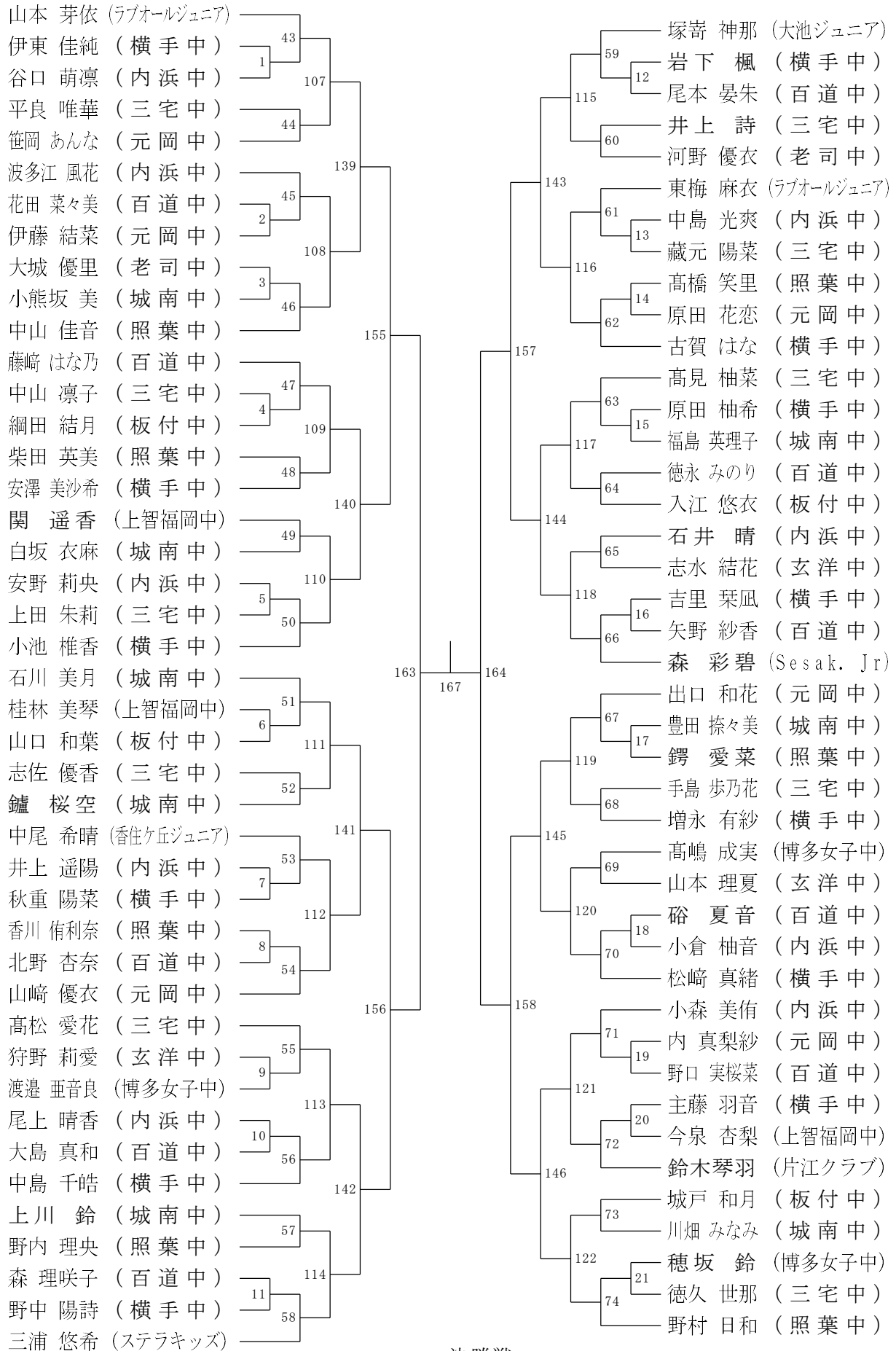

中学女子シングルスB級-2

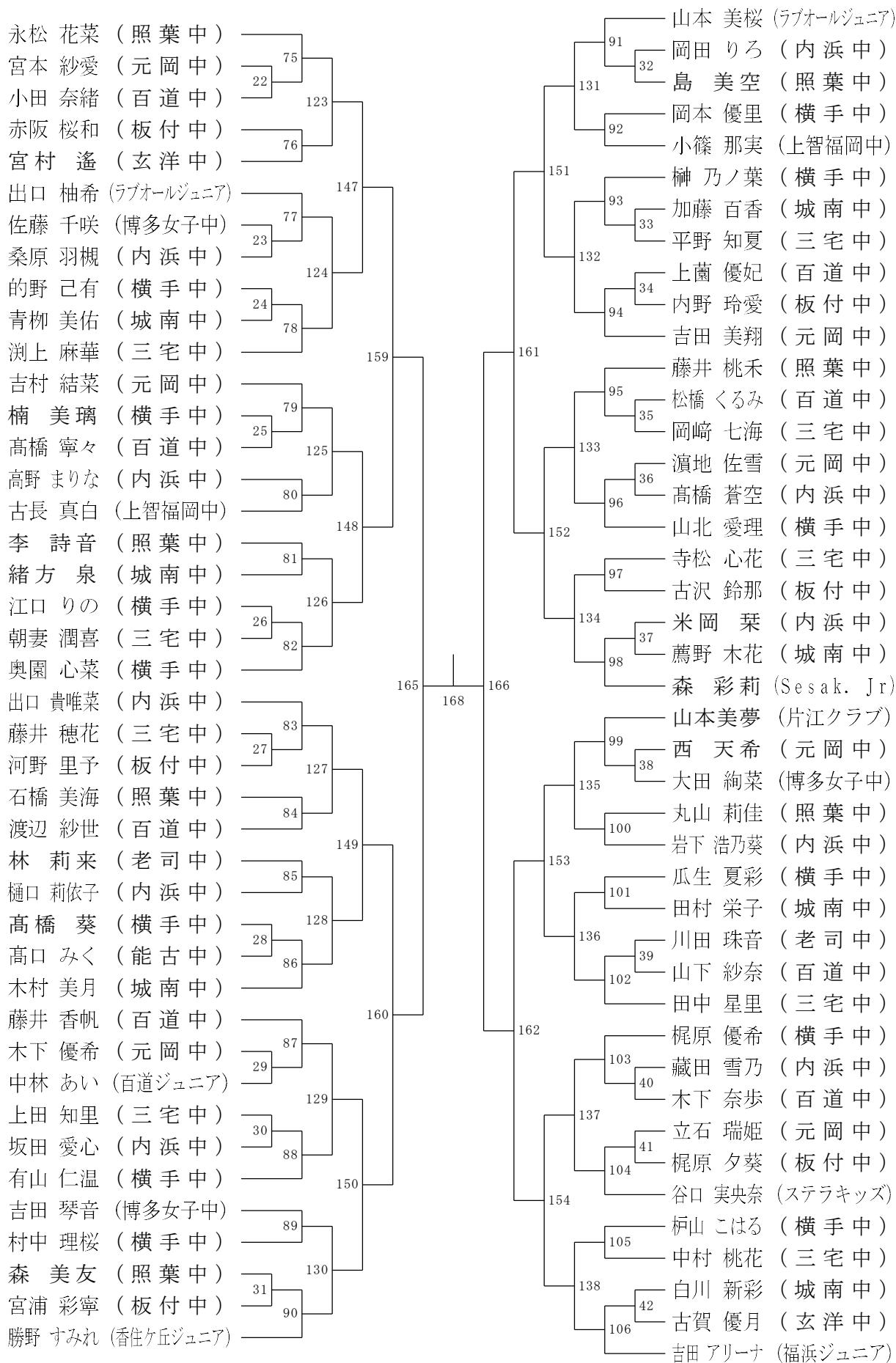

中学男子ダブルスA級

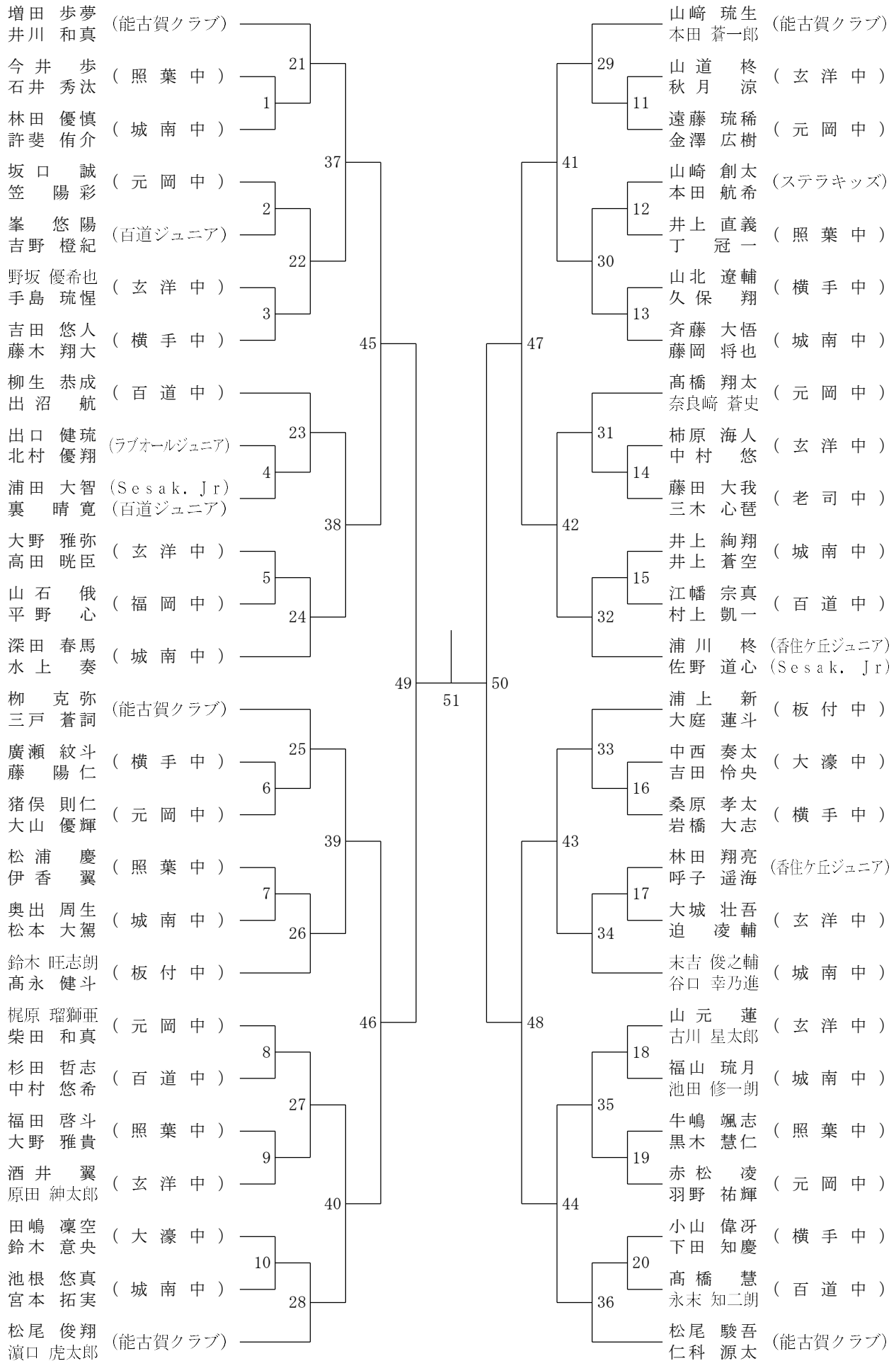

中学男子ダブルスB級

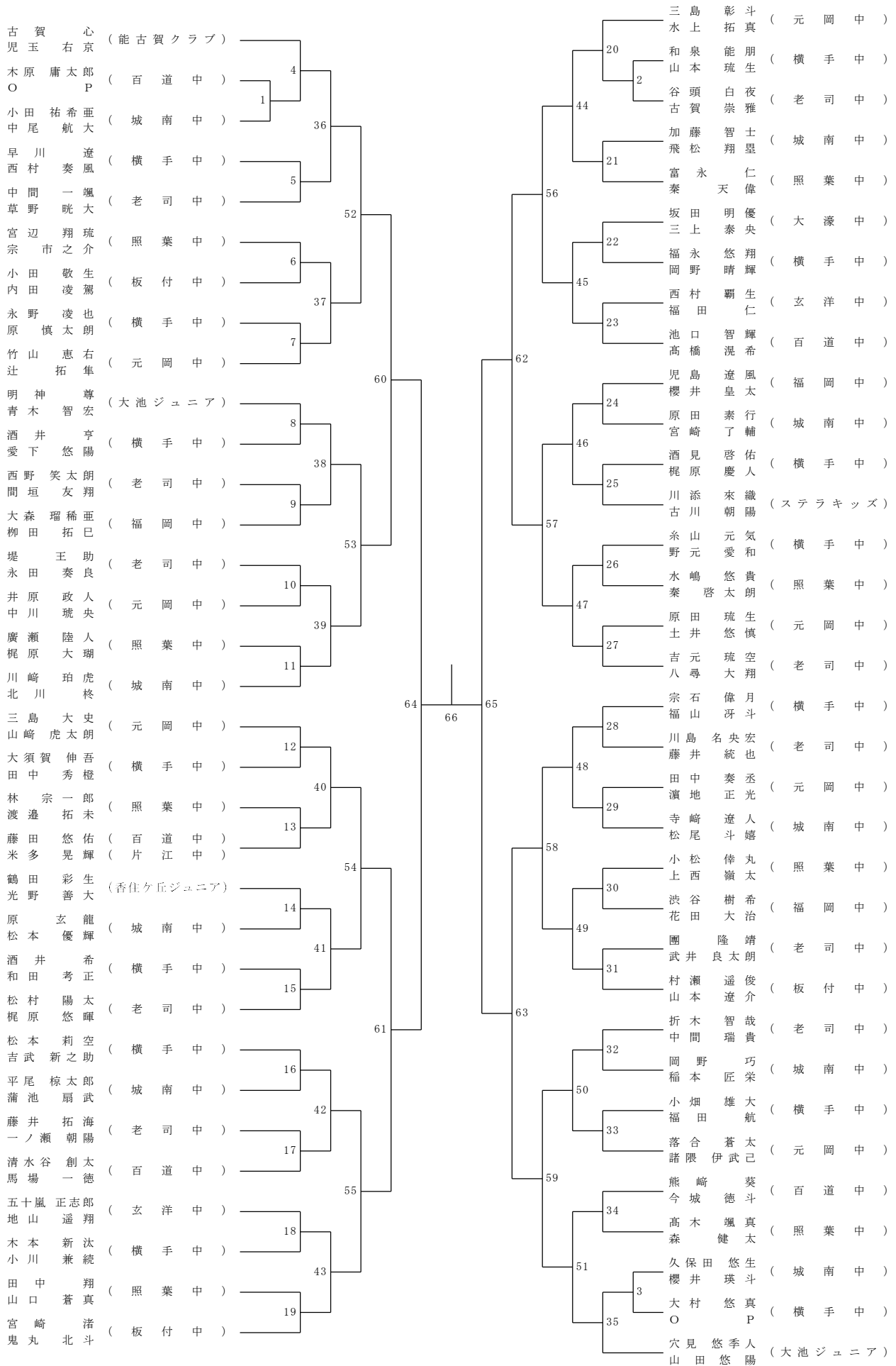

中学女子ダブルスA級-1

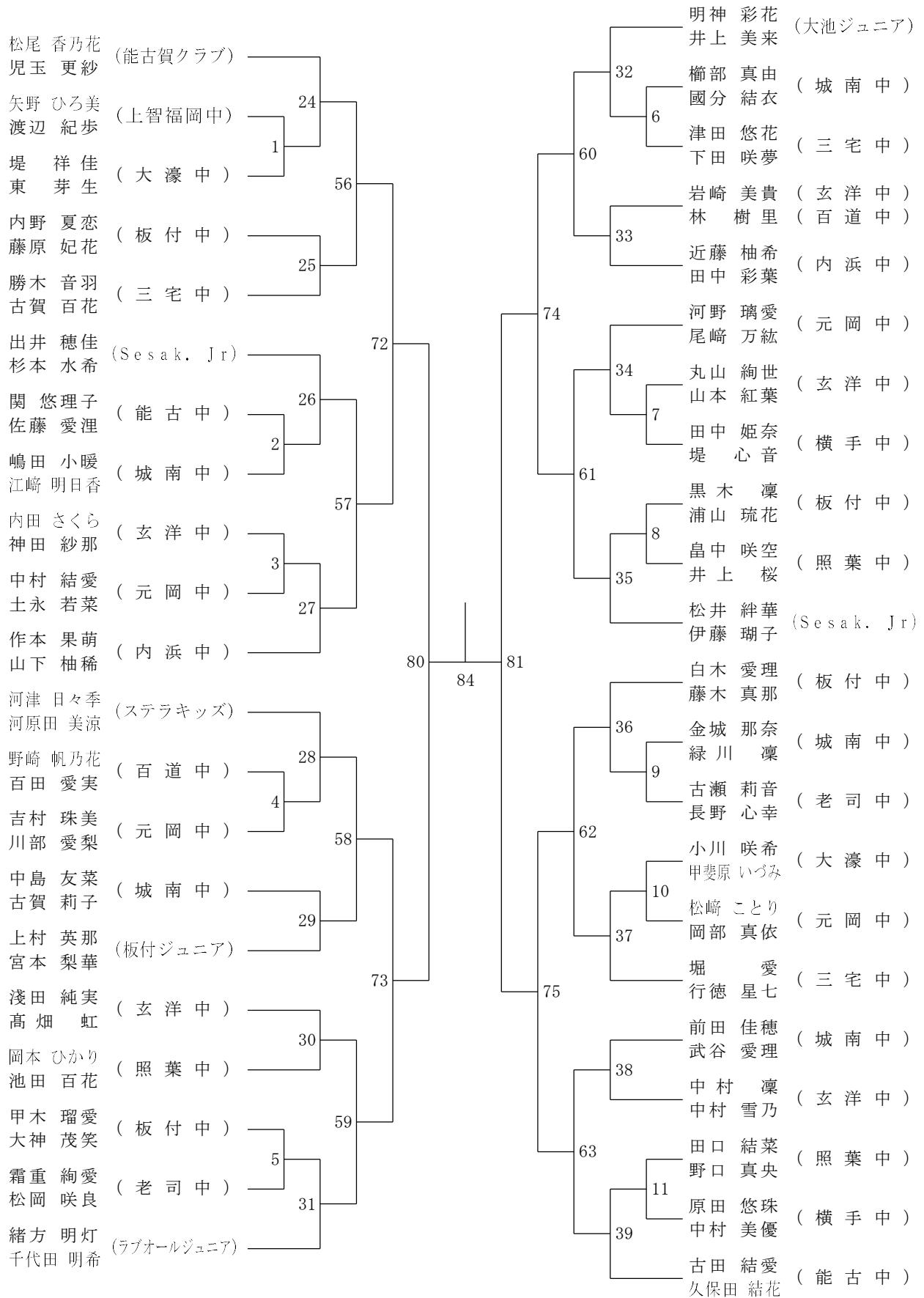

決勝戦

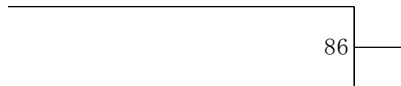

中学女子ダブルスA級-2

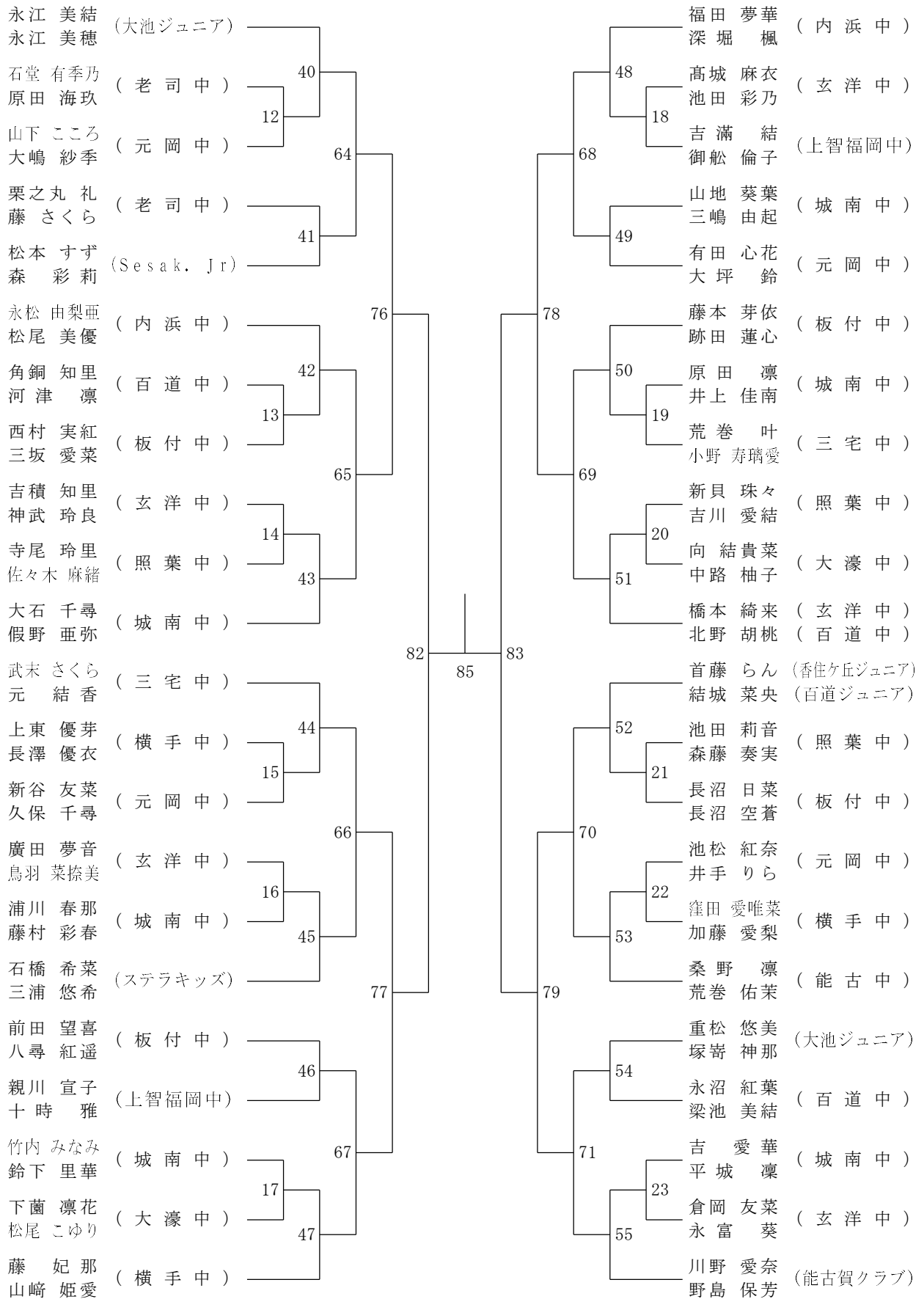

中学女子ダブルスB級-1

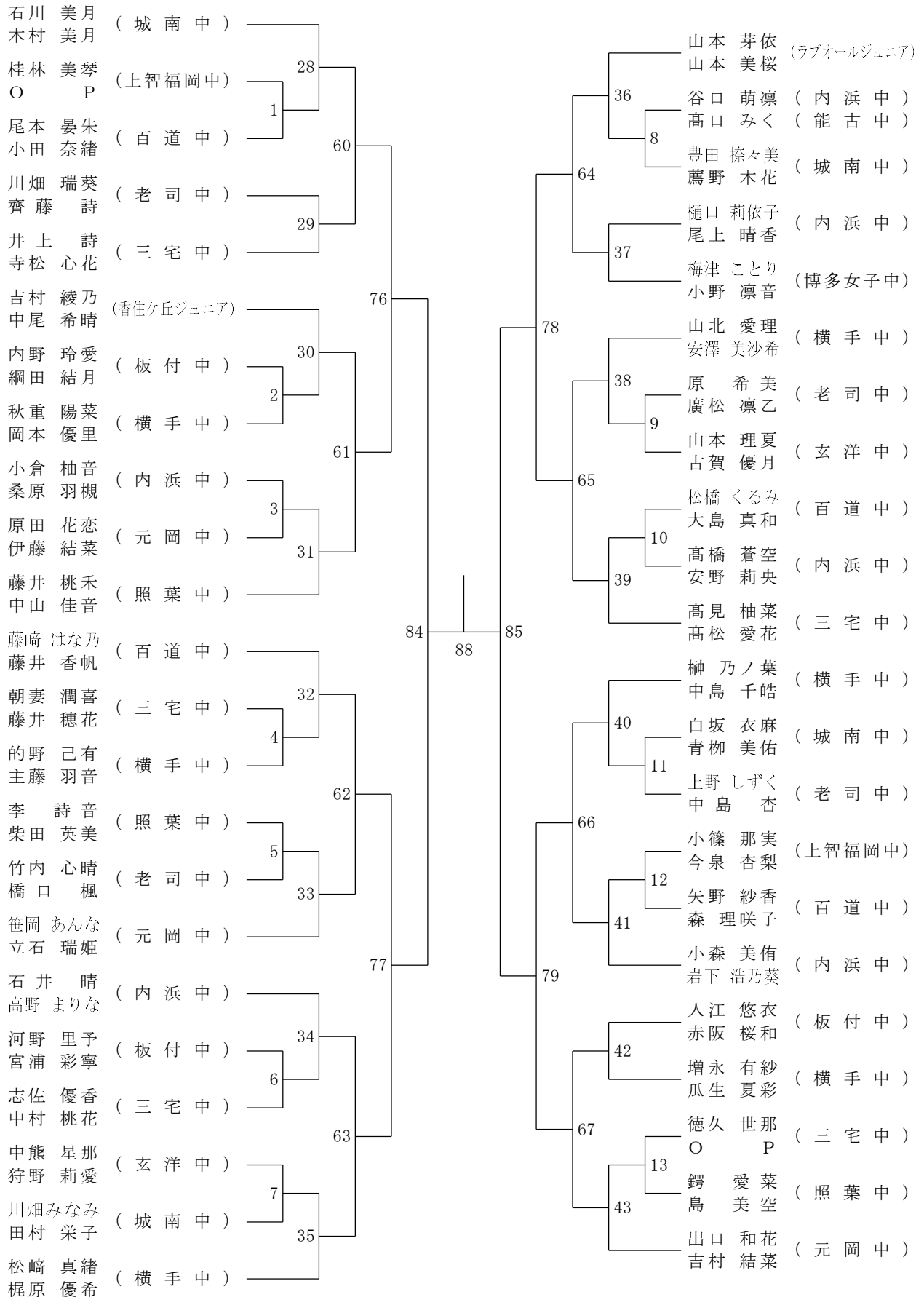

決勝戦

90

中学女子ダブルスB級-2

