

令和7年度
福岡地区高等学校バドミントン学年別大会
結果



- 日時： 令和8年3月14日(土)15日(日)
会場： 福岡市総合体育館
主催： 福岡市バドミントン協会
後援： 福岡県高等学校体育連盟
協賛： ヨネックス株式会社 新日本製薬株式会社
主管： 福岡県高等学校体育連盟中部ブロックバドミントン専門部

◆ 大会役員

名誉会長	辰市 祐昭
大会会長	緒方 蓉子
大会副会長	佐竹 養一
大会副会長	本石 幸一
大会副会長	田中 恵子
大会委員長	原田 孝敏
大会副委員長	二村 公
大会委員	木下 一郎
大会委員	古川 英昭

◆ 競技役員

レフェリー	二村 公
総務部長	梅田 眞澄
競技部長	加藤 信
審判部長	寺岡 寿博
総務副部長	安部 瑞穂
競技副部長	脇坂 真
審判副部長	高武 直美

◆ 競技委員

石崎 幸平 川崎 浩 川口 裕子 川速まち子 児玉 憲治 坂口 輝敬
坂口 博恵 西田 百合 波多江貞弘 花本 健也 平野 美佳 彌永 高則
柳田 吉朗 山浦さやか 徳岡 翔

◆ 主 管

福岡県高等学校体育連盟中部ブロックバドミントン専門部

令和7年度 福岡地区高等学校バドミントン学年別大会

2026/03/14-15 福岡市総合体育館

種 目	優 勝	準 優 勝	三	位
1年生男子複	ひでせりと 秀瀬 倫士 すずき おうしろう 鈴木 旺志朗 (筑紫中央)	なかとみ はるき 中富 春喜 にしむら あやと 西村 綺隼 (東海大福岡)	いわなが ゆうき 岩永 悠希 おさじま やまと 箴島 大和 (東海大福岡)	いのうえ じゅんしん 井上 隼獅 さかぐち まこと 坂口 誠 (東海大福岡)
2年生男子複	うらかわ しゅう 浦川 柊 おりい たくま 折居 巧磨 (東海大福岡)	なつか ようた 長東 陽太 みぞかわ りくや 溝川 陸也 (福工大城東)	たかぎ ゆうき 高木 祐希 まつお こうへい 松尾 康平 (筑紫中央)	まつなが たくろう 松永 拓朗 ひらみち しゅんた 平道 隼太 (東海大福岡)
1年生男子単	さかぐち まこと 坂口 誠 (東海大福岡)	おさじま やまと 箴島 大和 (東海大福岡)	みね ゆうひ 峯 悠陽 (城南)	みき しんは 三木 心翫 (福大若葉)
2年生男子単	うらかわ しゅう 浦川 柊 (東海大福岡)	ますだ あゆむ 増田 歩夢 (修猷館)	たかぎ ゆうき 高木 祐希 (筑紫中央)	おりい たくま 折居 巧磨 (東海大福岡)
1年生女子複	わたなべ ひすい 渡邊 緋彗 いとう みゆ 伊藤 心結 (東海大福岡)	まるた みずき 丸田 瑞貴 しのぎき うた 篠崎 羽音 (東海大福岡)	はしもと きら 橋本 綺来 ふくもと ひろの 福元 廣乃 (福岡舞鶴)	すえかね あゆ 末金 愛悠 いでがみ ゆうか 井手上 由香 (東海大福岡)
2年生女子複	おおはし はなみ 大橋 花実 ならき ゆうな 檜木 優菜 (筑紫中央)	かわなべ あかり 河鍋 明莉 みやうち あづき 宮内 彩月 (筑紫丘)	おけお のん 桶尾 暖 しゅとう らん 首藤 らん (東海大福岡)	おがた あかり 緒方 明灯 てらお れいり 寺尾 玲里 (福大若葉)
1年生女子単	おくだ こはる 奥田 こはる (春日)	わたなべ ひすい 渡邊 緋彗 (東海大福岡)	すえかね あゆ 末金 愛悠 (東海大福岡)	やました ゆい 山下 結愛 (筑紫中央)
2年生女子単	むたぐち あや 牟田口 紋 (東海大福岡)	とう いつこ 藤 生都子 (東海大福岡)	みやうち あづき 宮内 彩月 (筑紫丘)	とう ひな 藤 妃那 (筑紫台)

令和7年度 福岡地区高等学校バドミントン学年別大会

1年生男子ダブルスー1 / 4

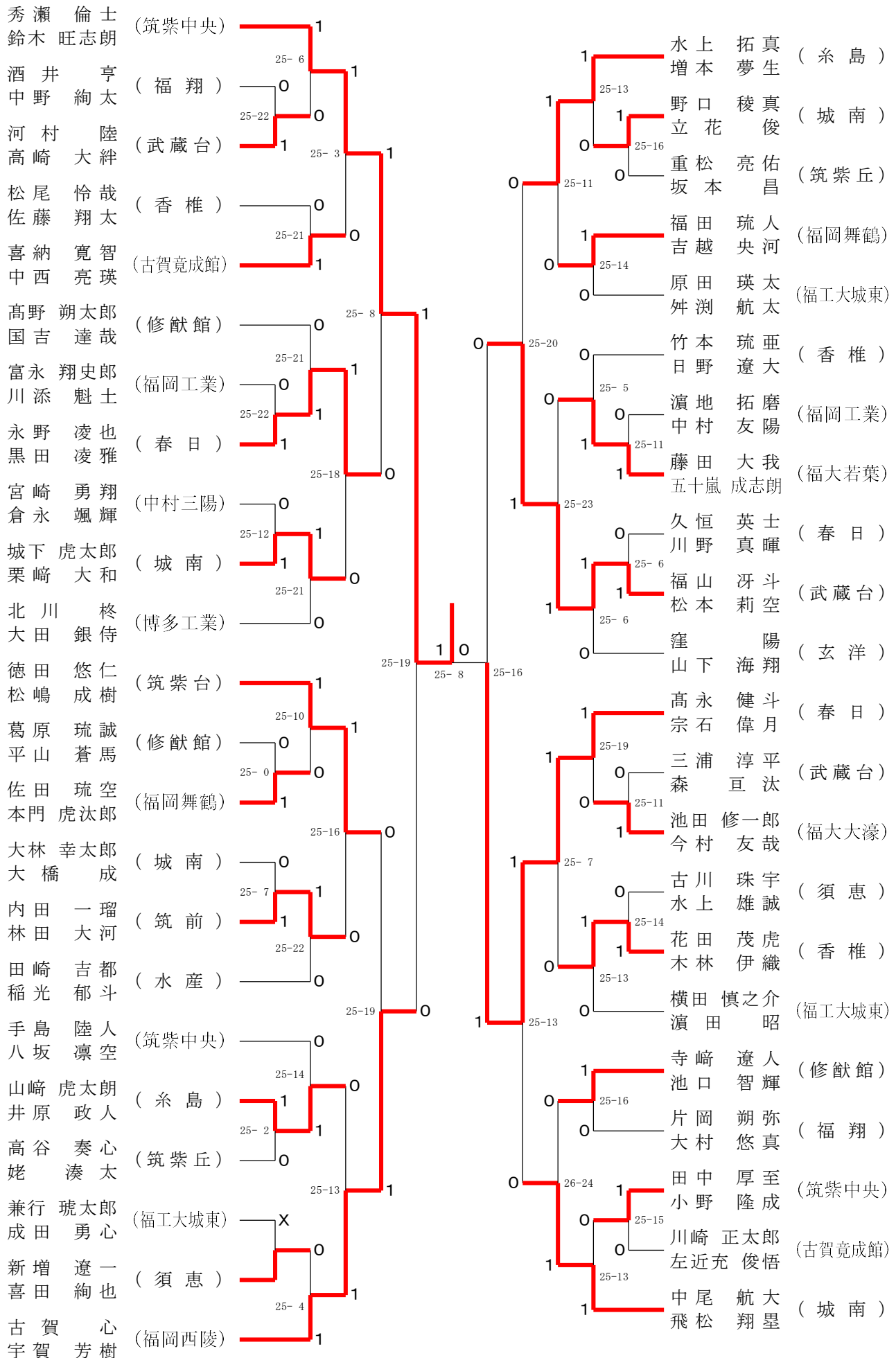

令和7年度 福岡地区高等学校バドミントン学年別大会

1年生男子ダブルスー2 / 4

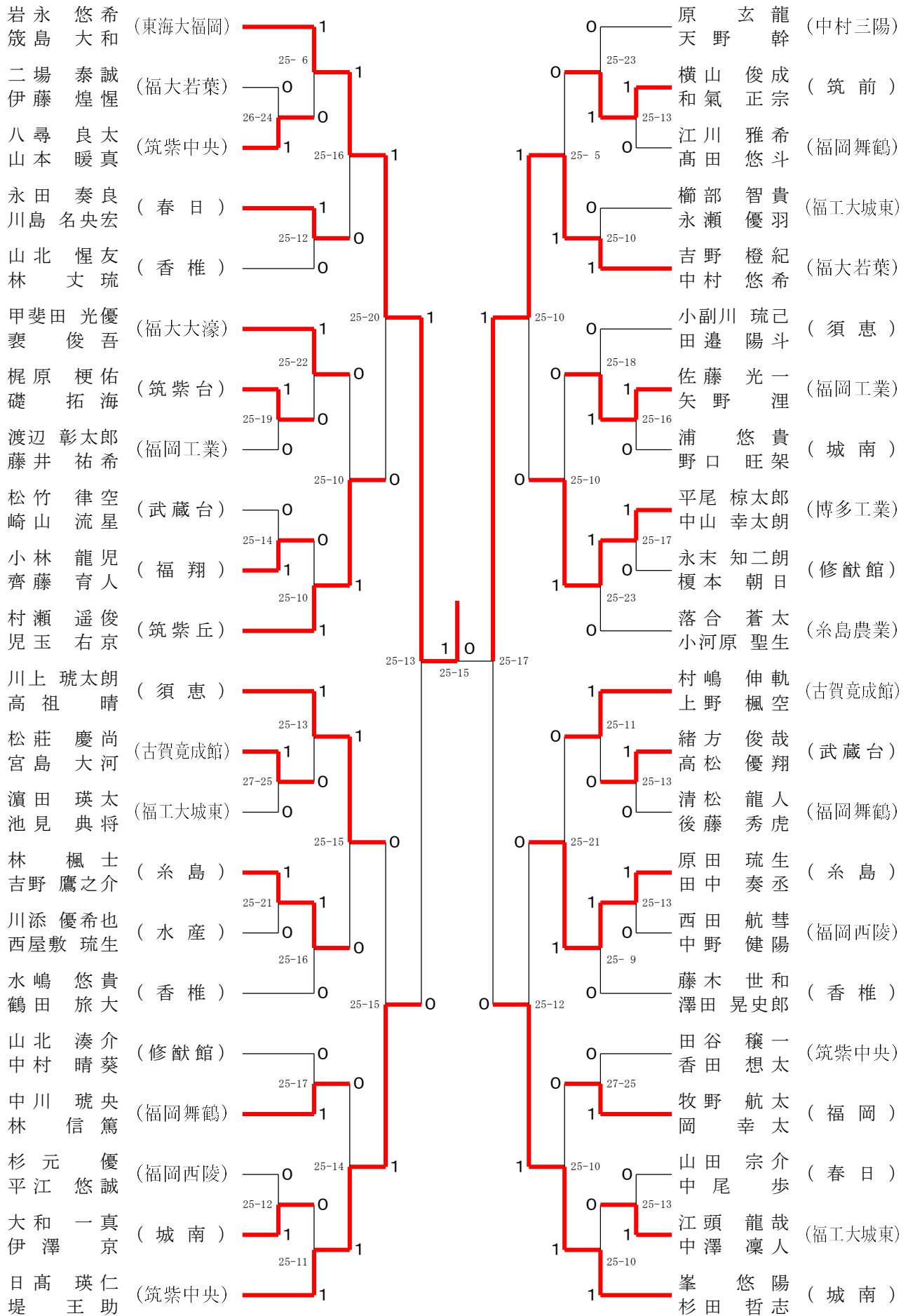

令和7年度 福岡地区高等学校バドミントン学年別大会

1年生男子ダブルスー3/4

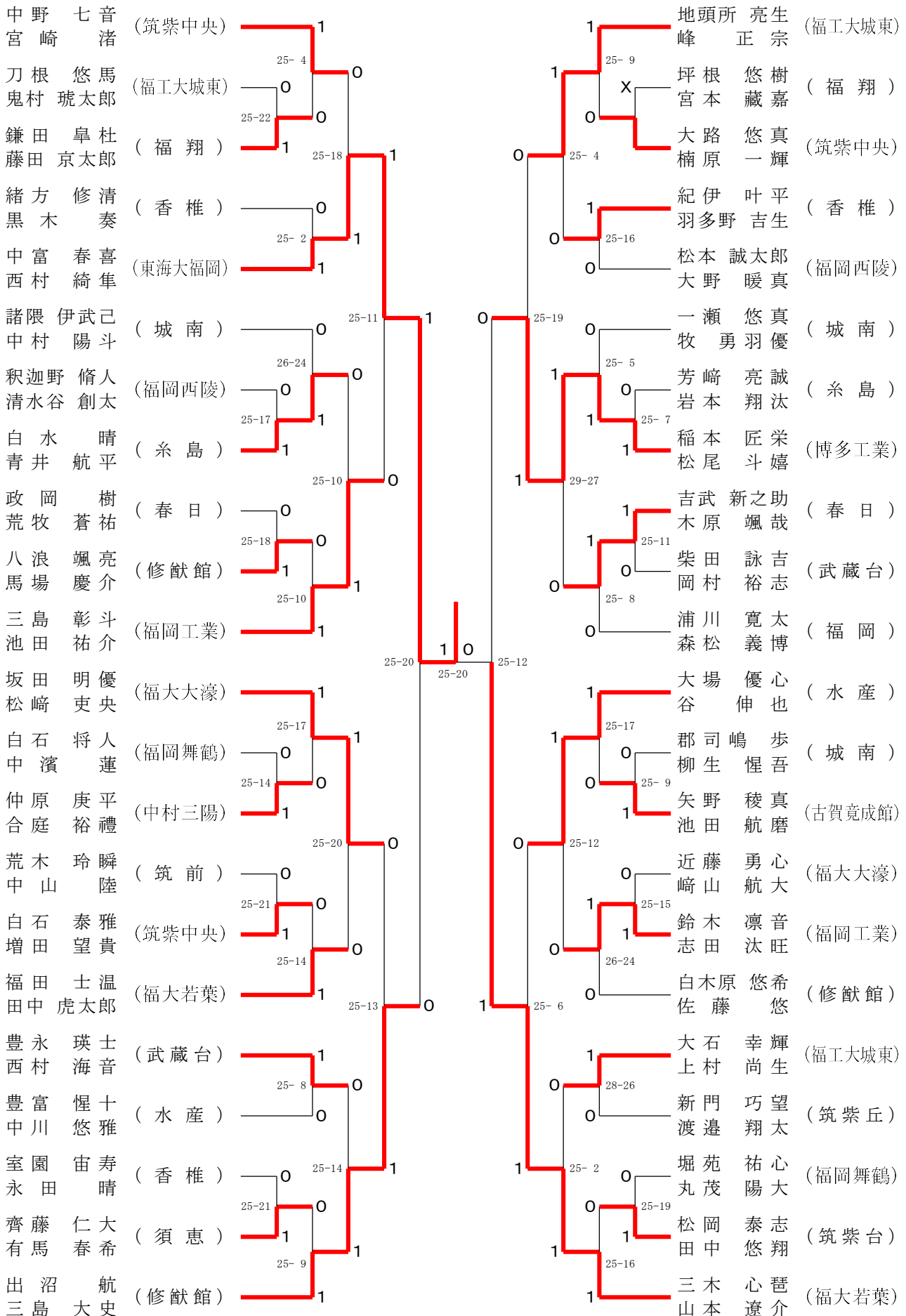

令和7年度 福岡地区高等学校バドミントン学年別大会

1年生男子ダブルスー4/4

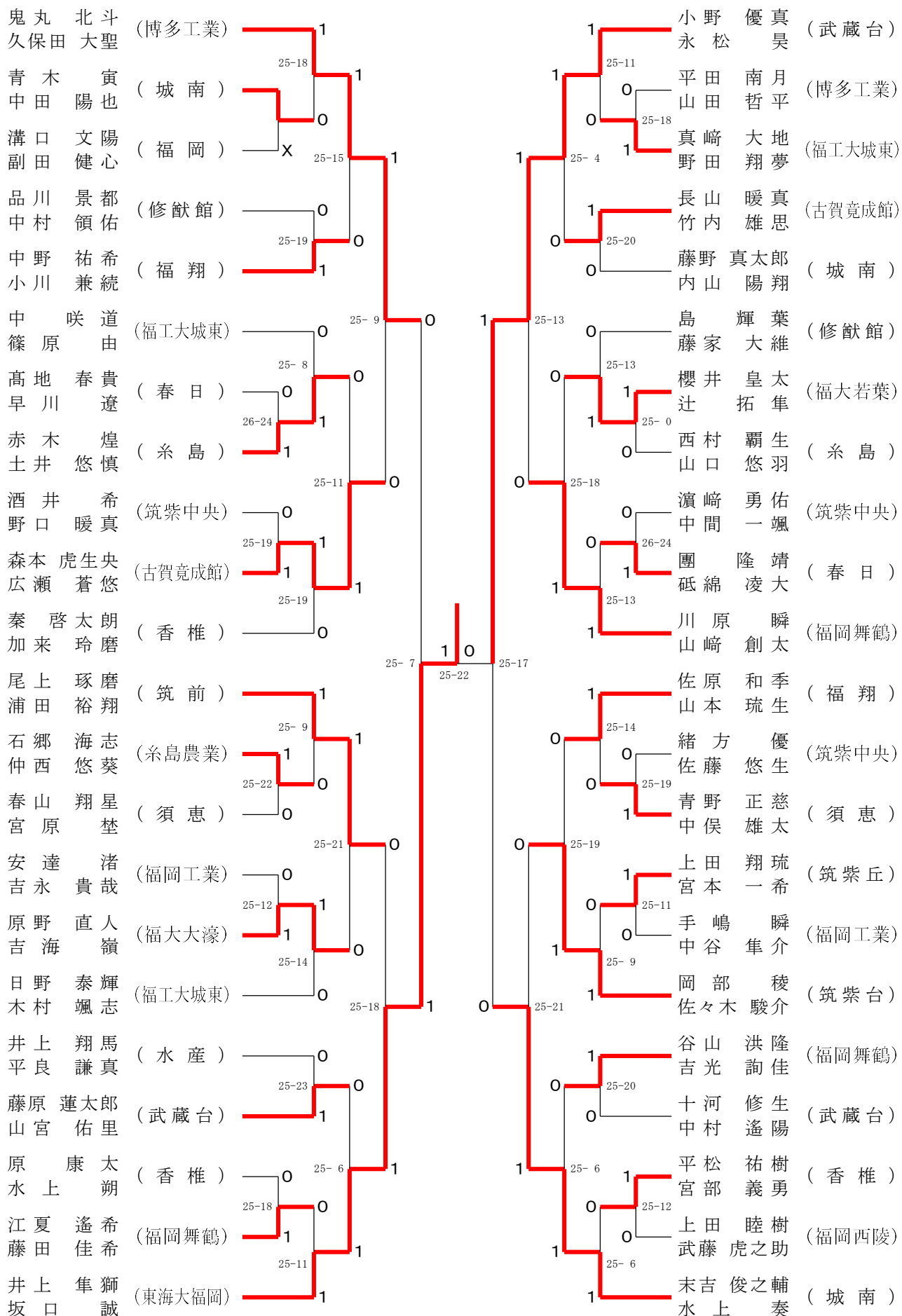

令和7年度 福岡地区高等学校バドミントン学年別大会

2年生男子ダブルスー1 / 4

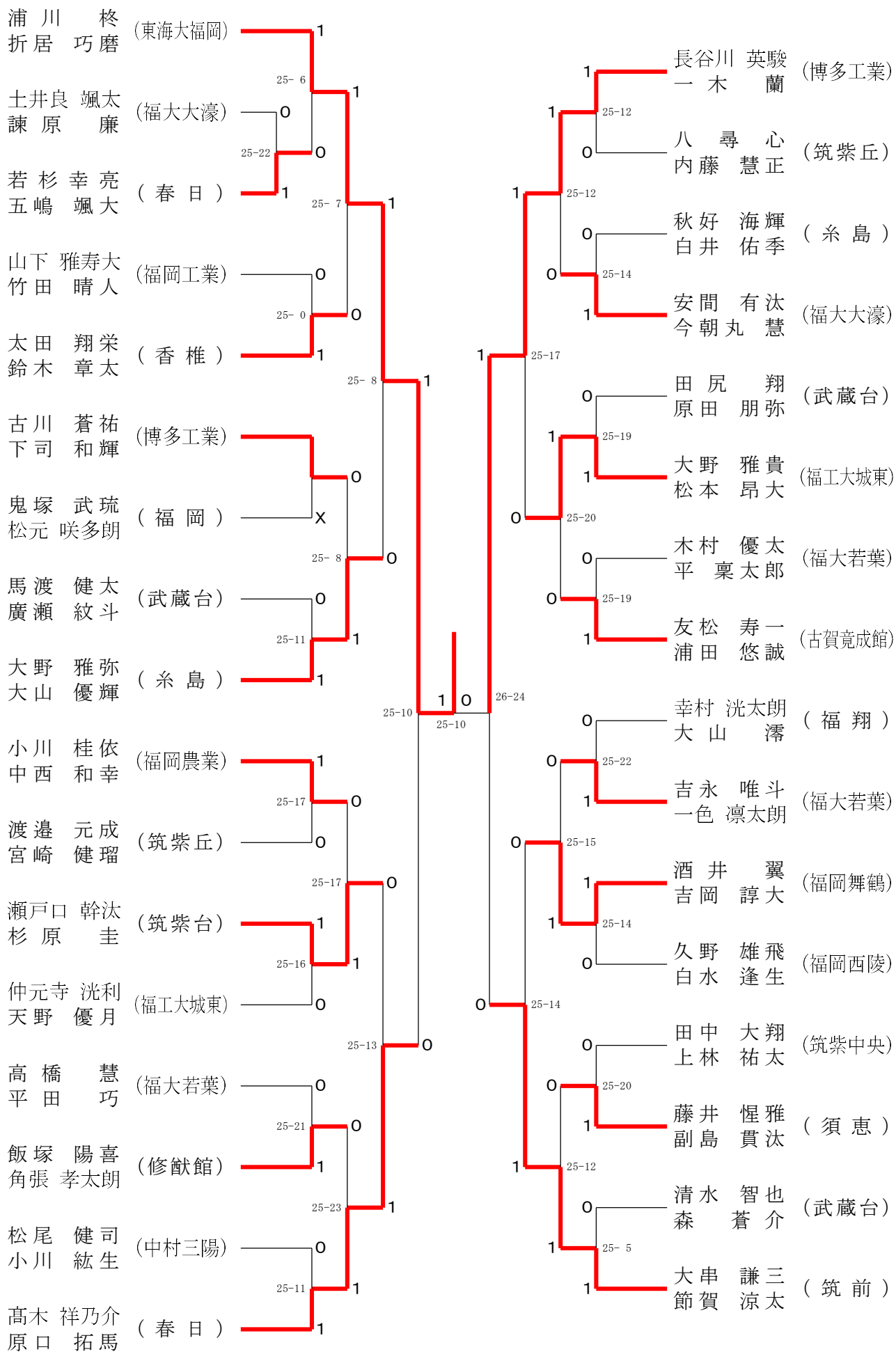

令和7年度 福岡地区高等学校バドミントン学年別大会

2年生男子ダブルスー2 / 4

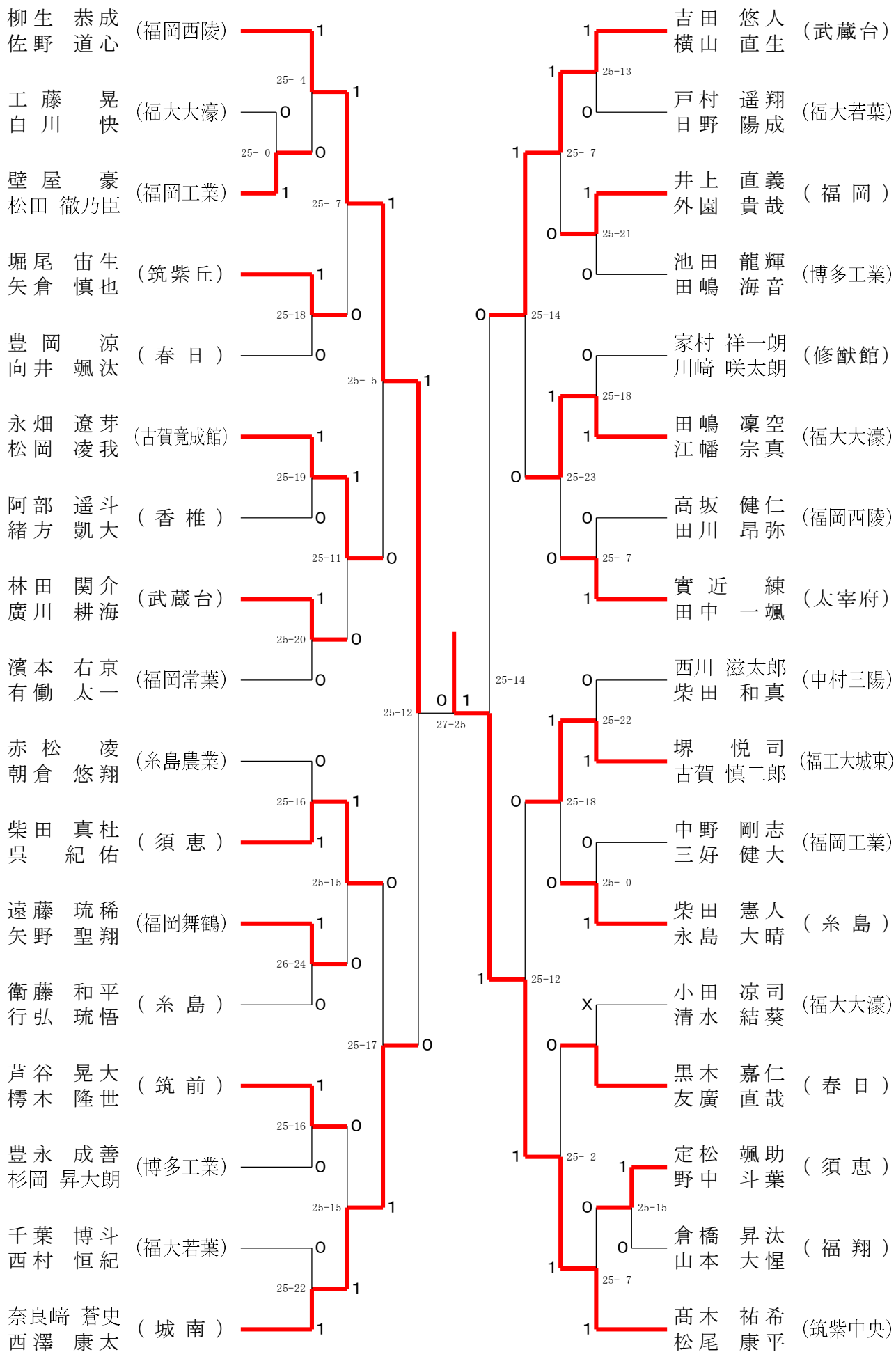

令和7年度 福岡地区高等学校バドミントン学年別大会

2年生男子ダブルスー3/4

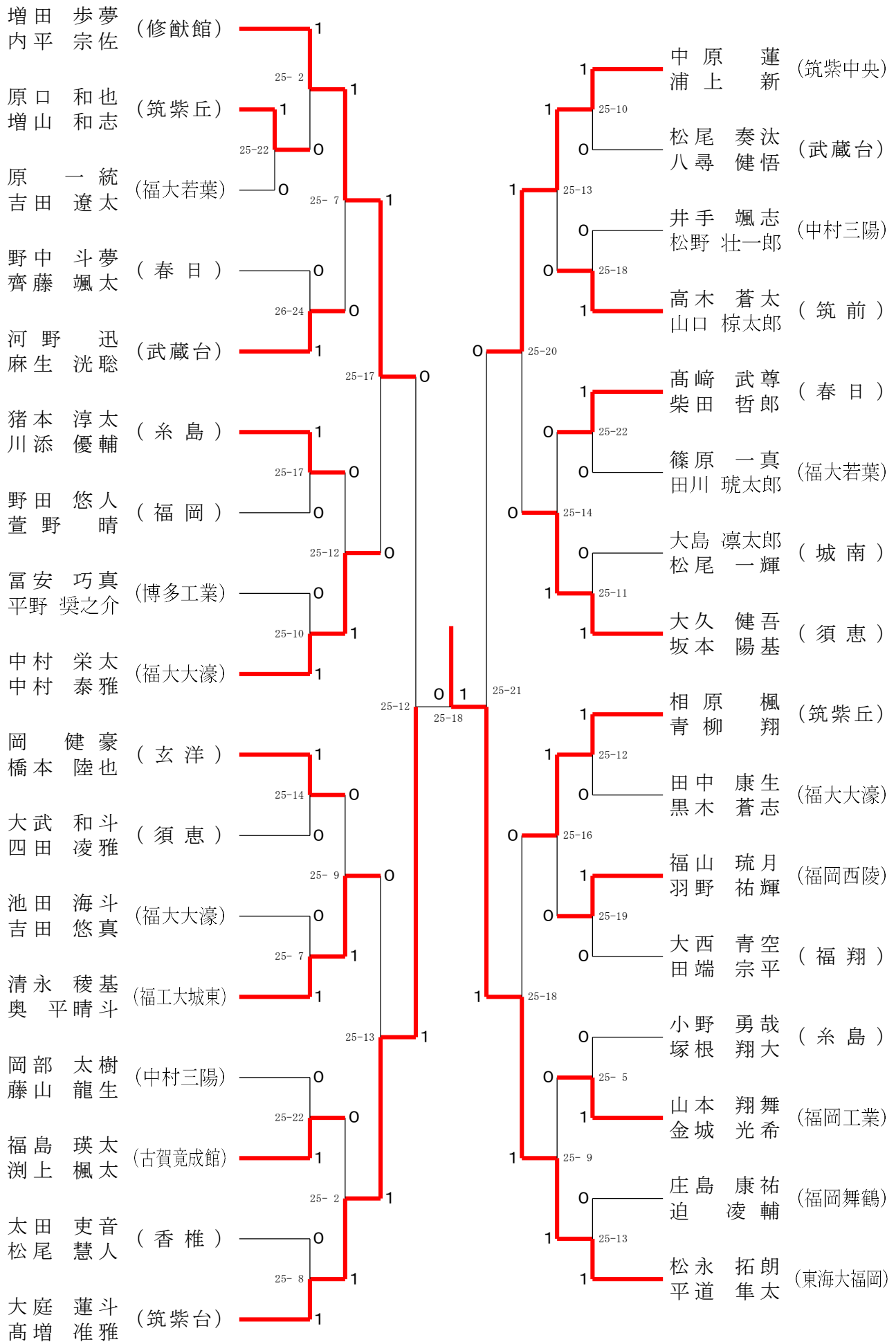

令和7年度 福岡地区高等学校バドミントン学年別大会

2年生男子ダブルスー4 / 4

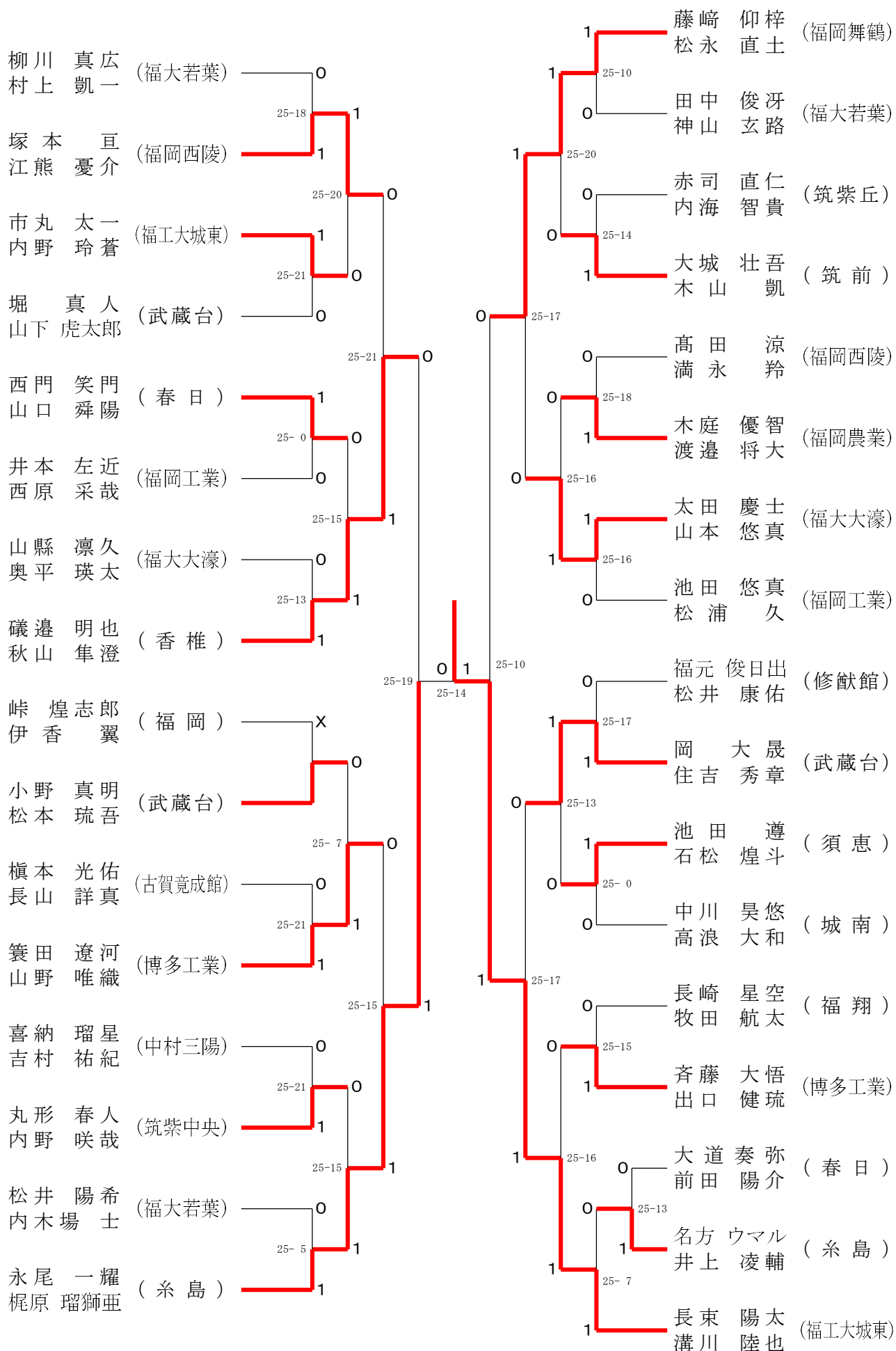

令和7年度 福岡地区高等学校バドミントン学年別大会

1年生女子ダブルスー1/2

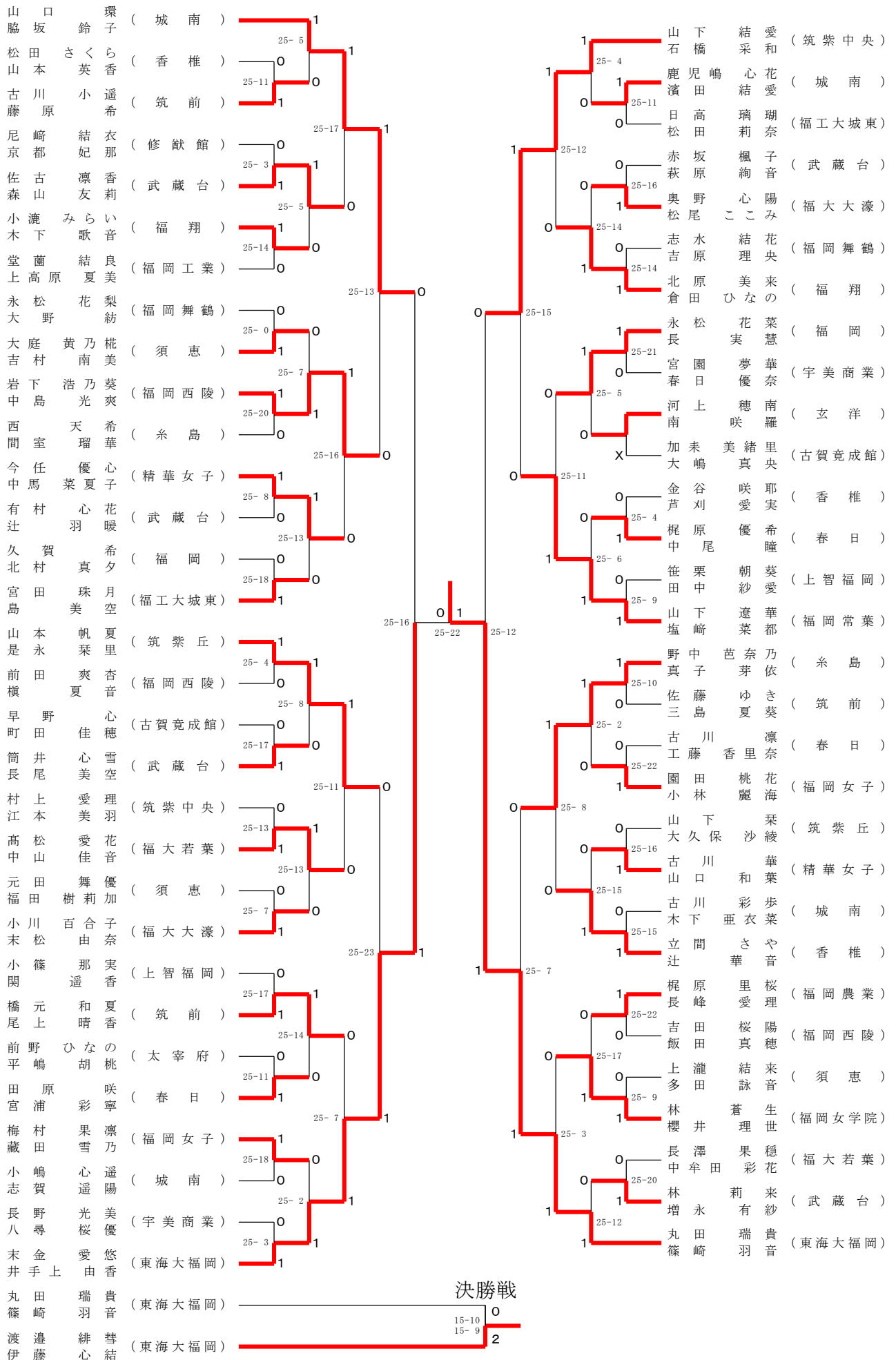

令和7年度 福岡地区高等学校バドミントン学年別大会

1年生女子ダブルスー2/2

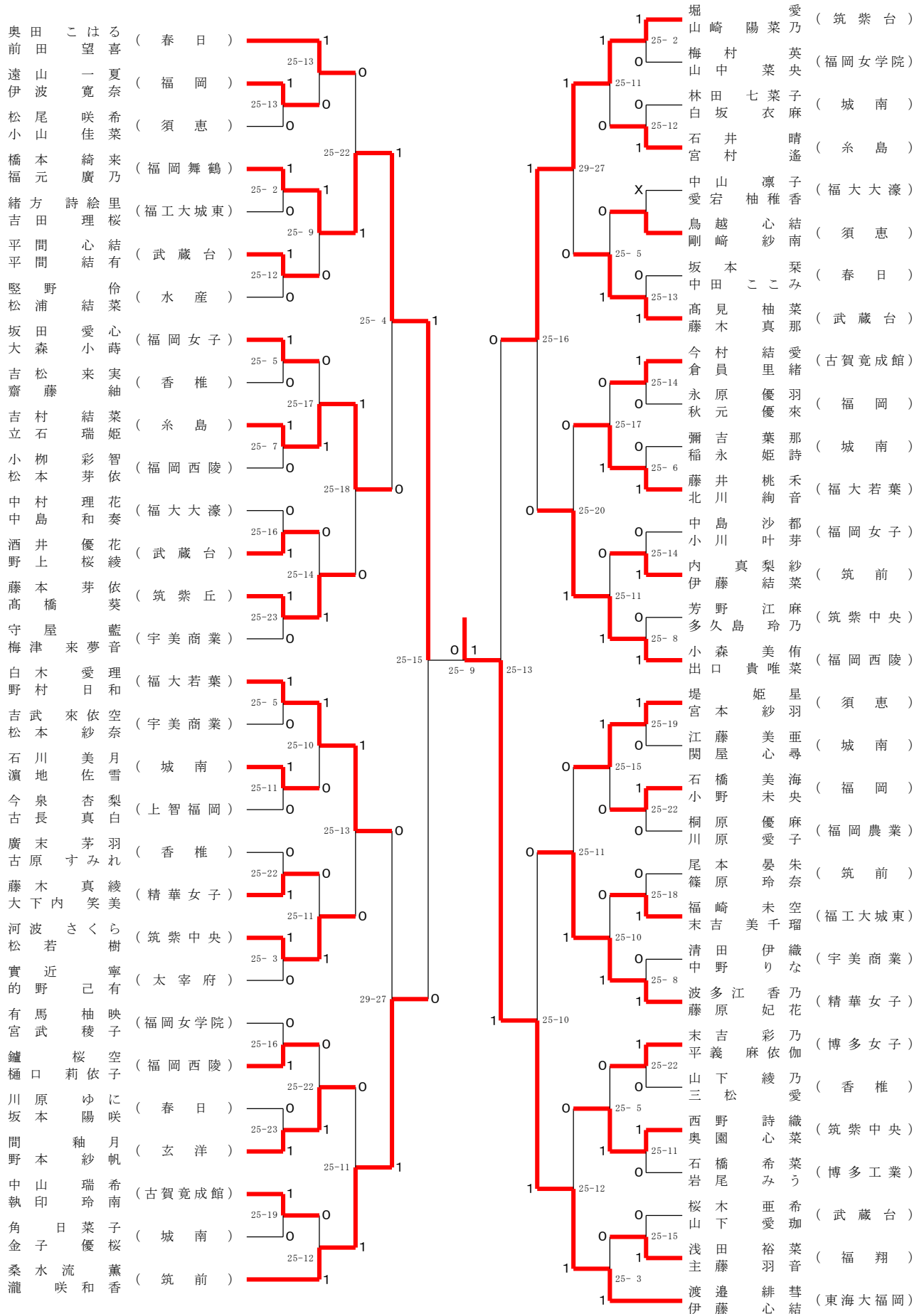

令和7年度 福岡地区高等学校バドミントン学年別大会

2年生女子ダブルスー1/2

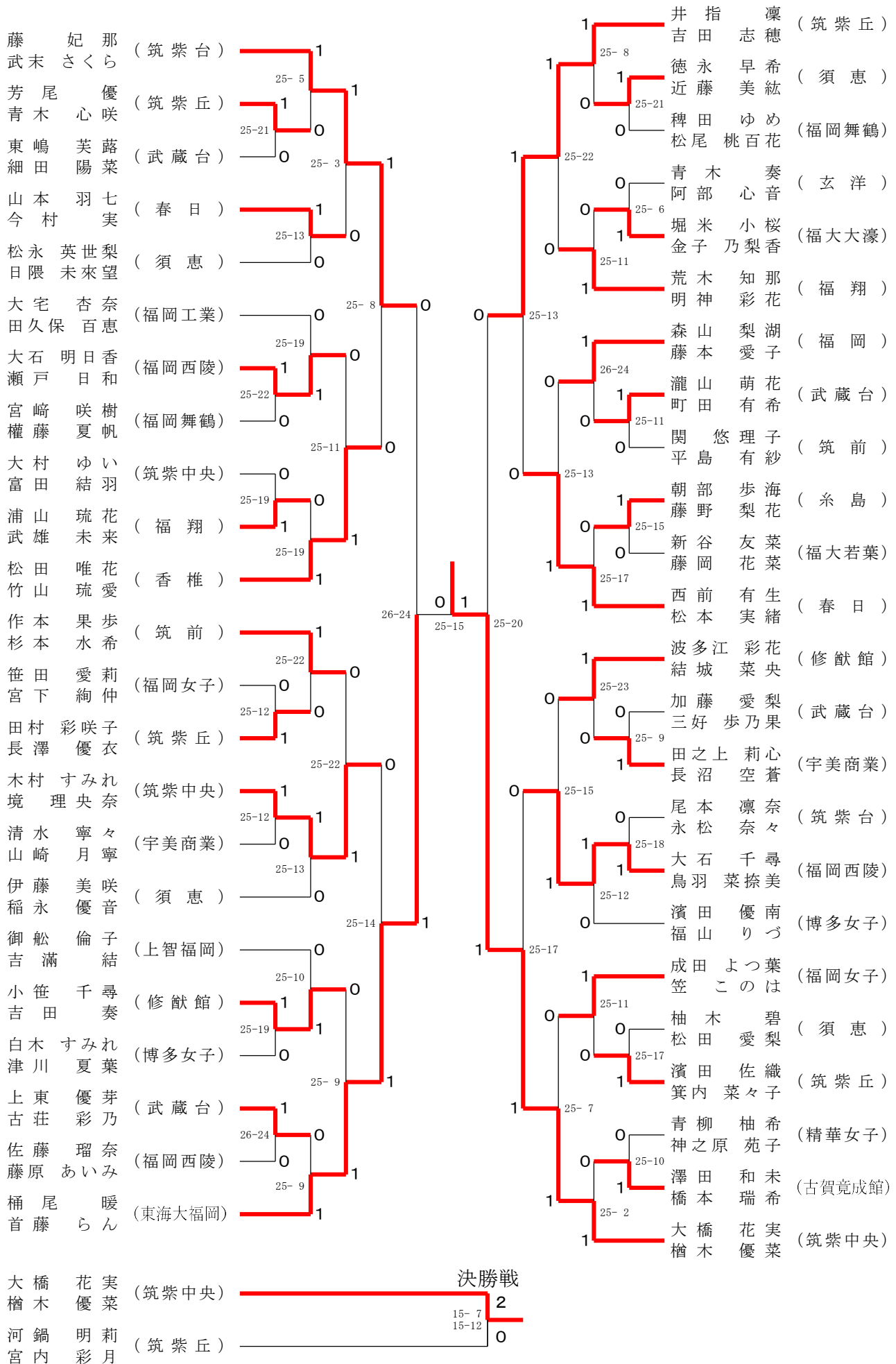

令和7年度 福岡地区高等学校バドミントン学年別大会

2年生女子ダブルスー2/2

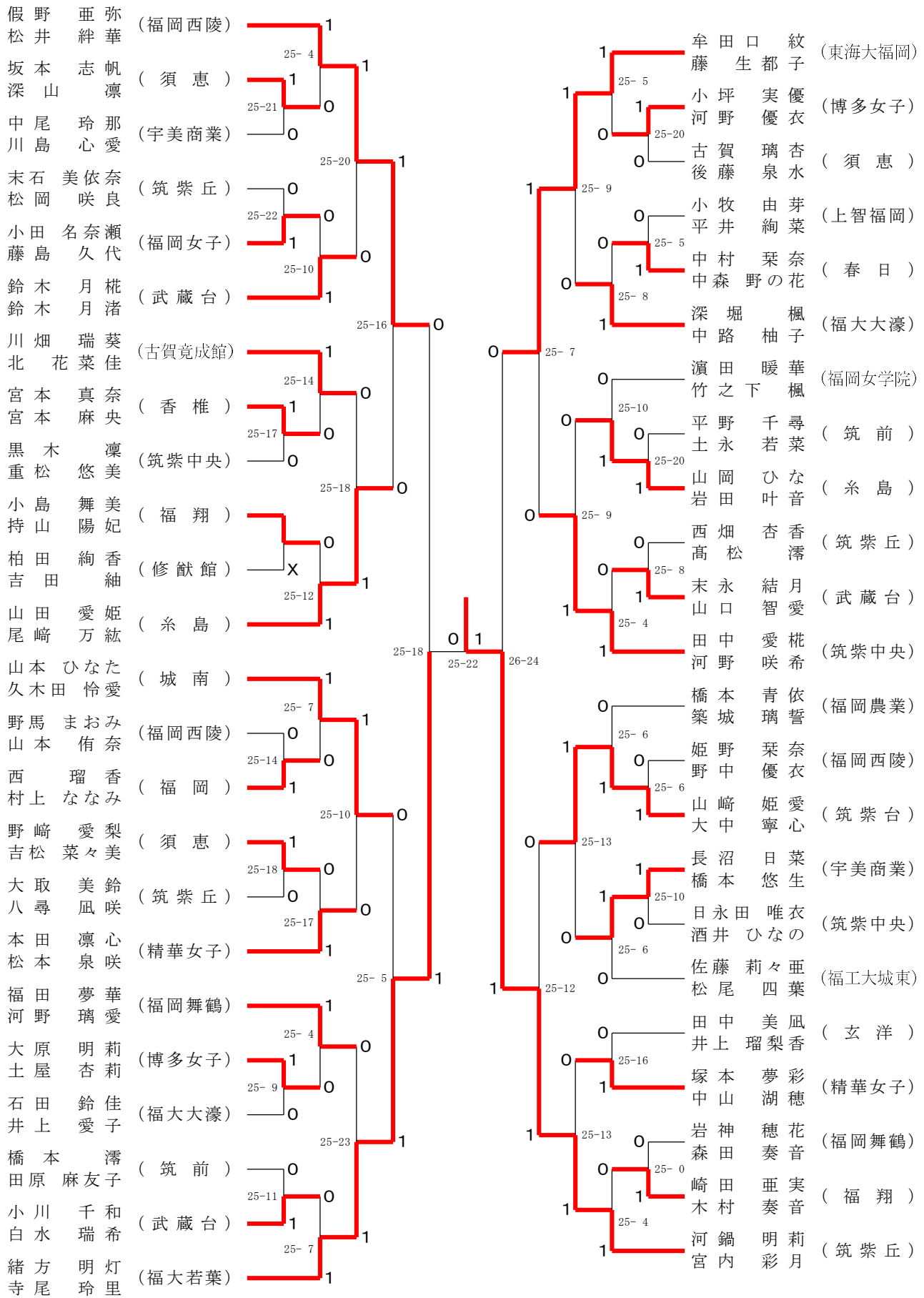

令和7年度 福岡地区高等学校バドミントン学年別大会

1年生男子シングルスー1 / 4

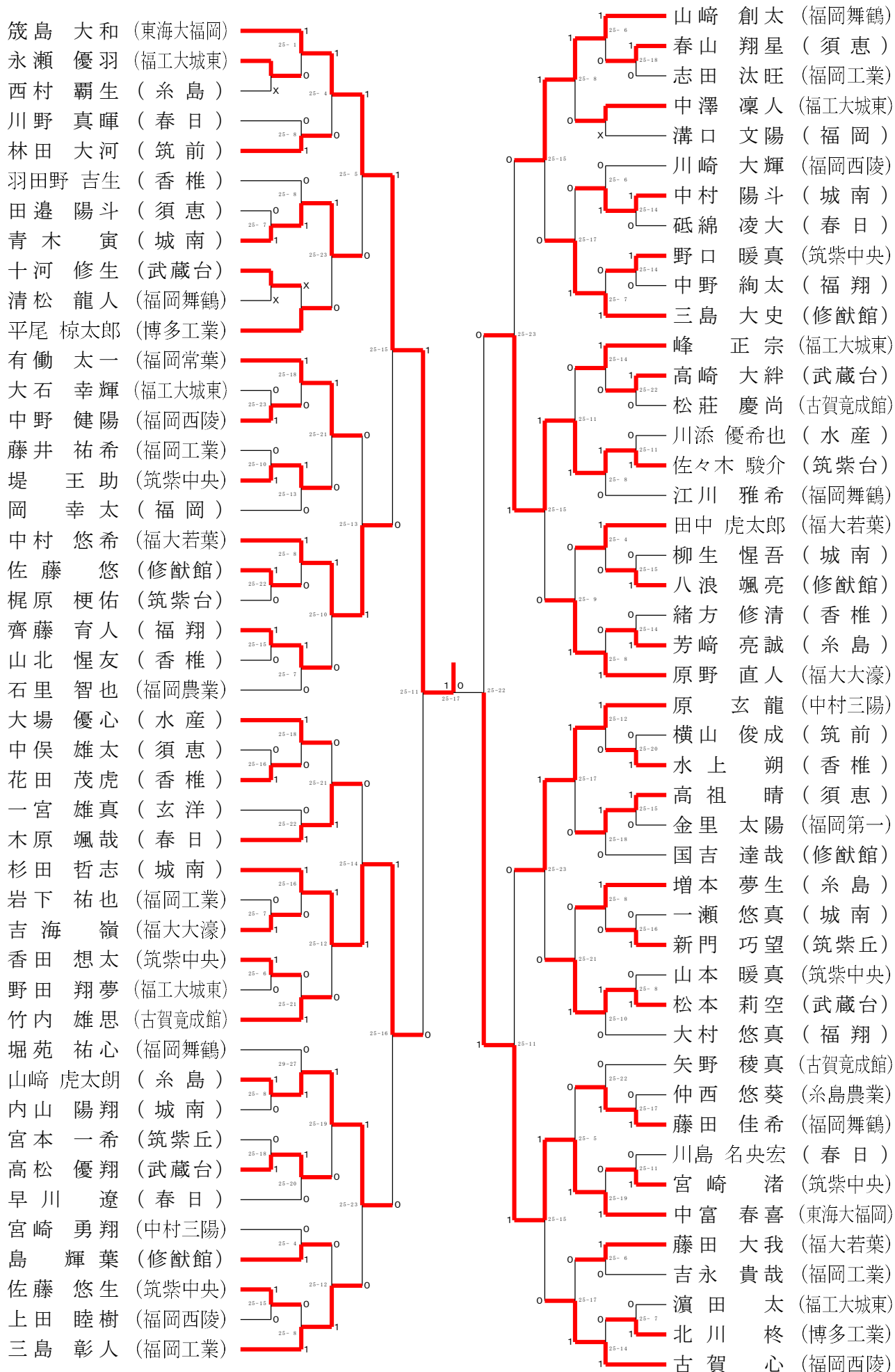

令和7年度 福岡地区高等学校バドミントン学年別大会

1年生男子シングルスー2 / 4

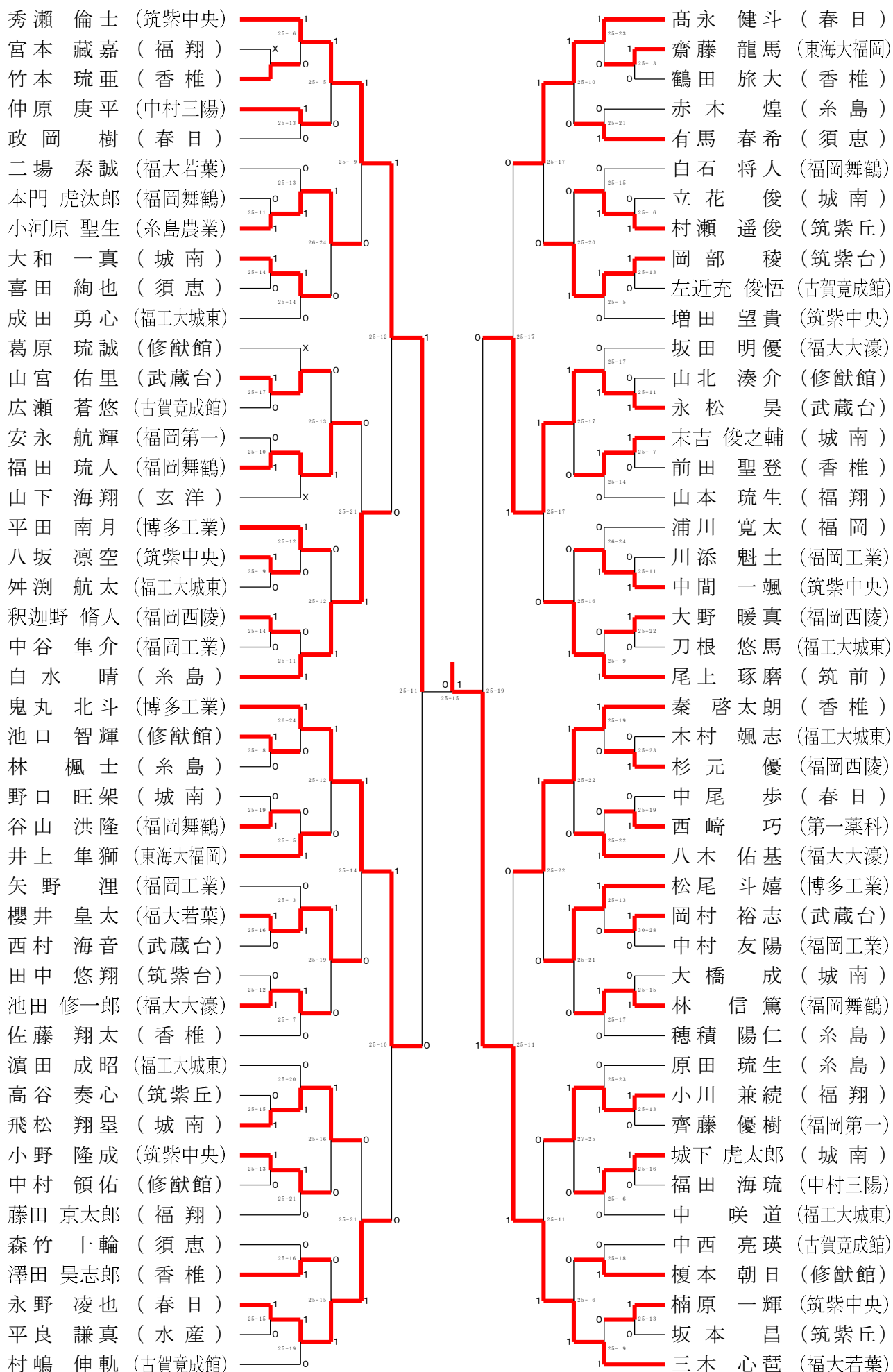

令和7年度 福岡地区高等学校バドミントン学年別大会

1年生男子シングルスー3/4

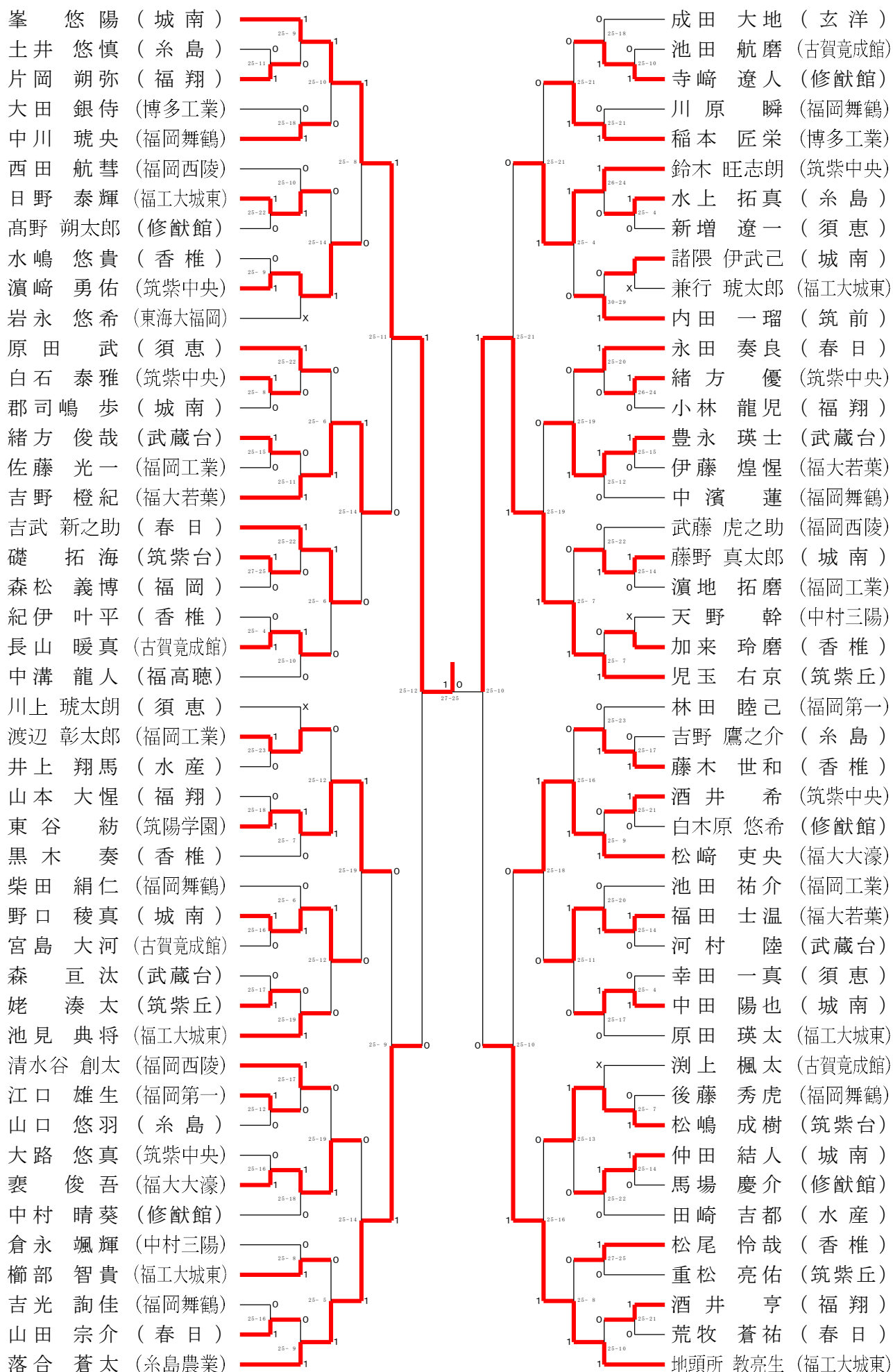

令和7年度 福岡地区高等学校バドミントン学年別大会

1年生男子シングルスー4 / 4

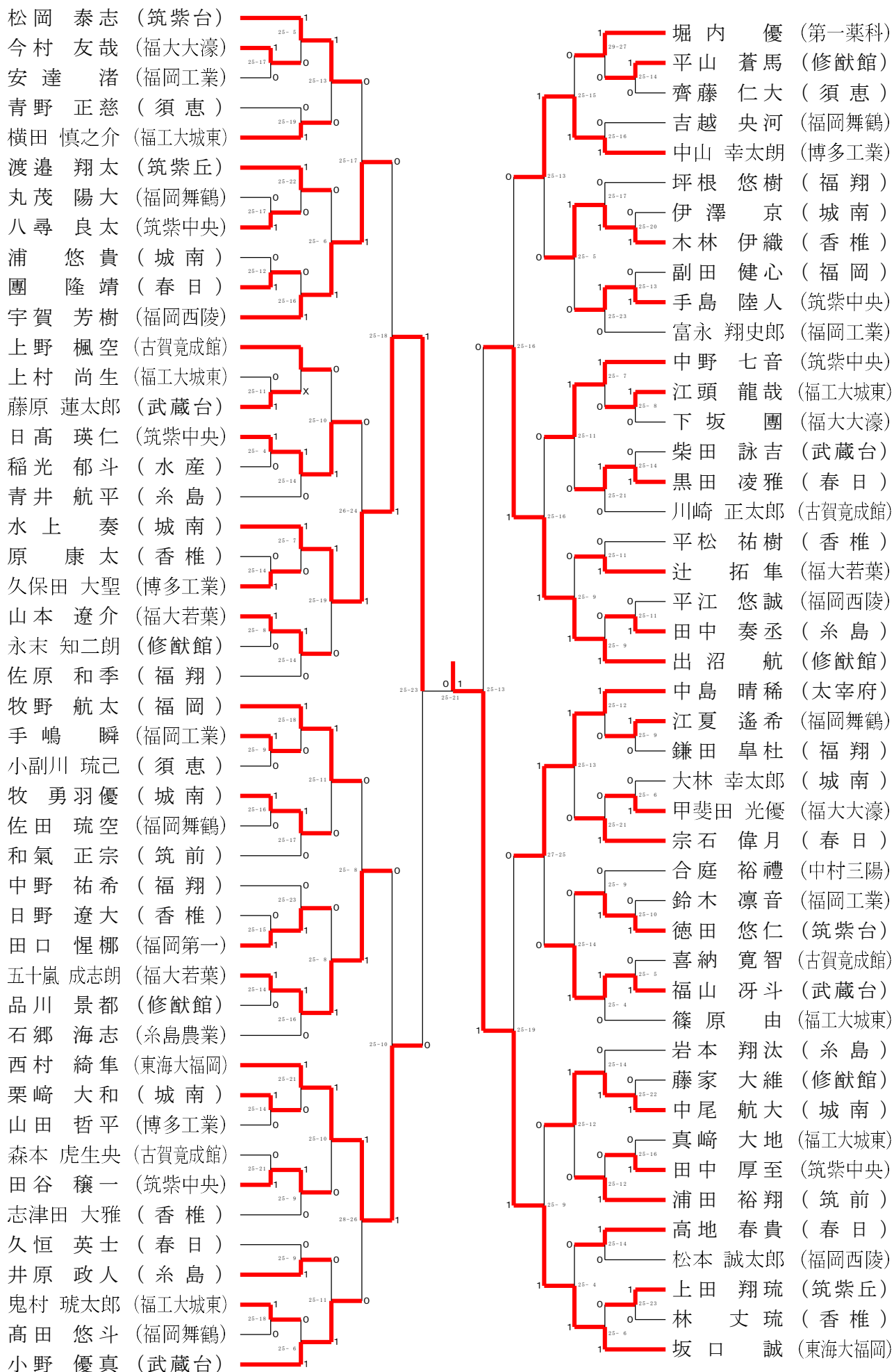

2年生男子シングルスー1 / 4

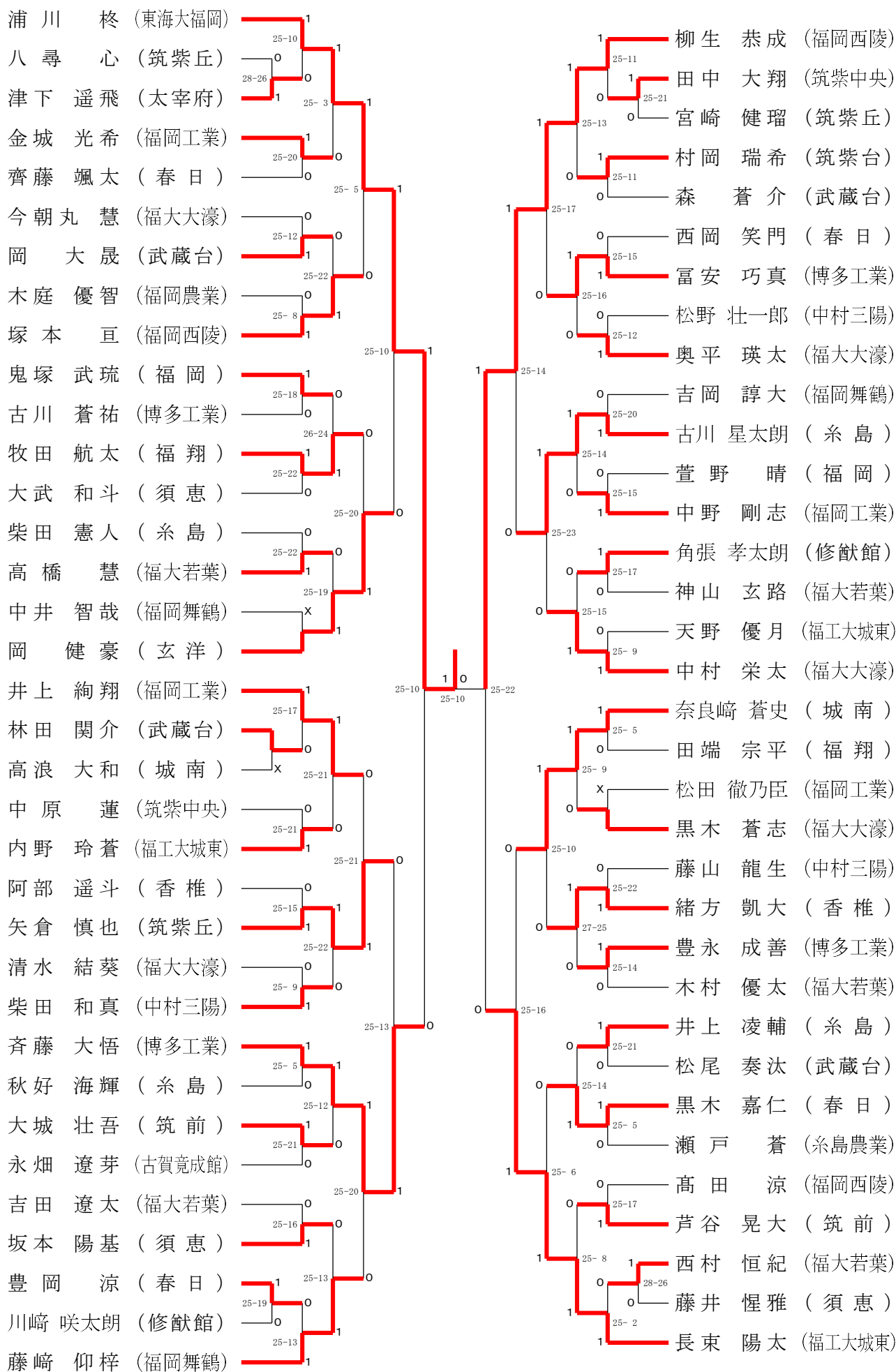

令和7年度 福岡地区高等学校バドミントン学年別大会

2年生男子シングルスー2/4

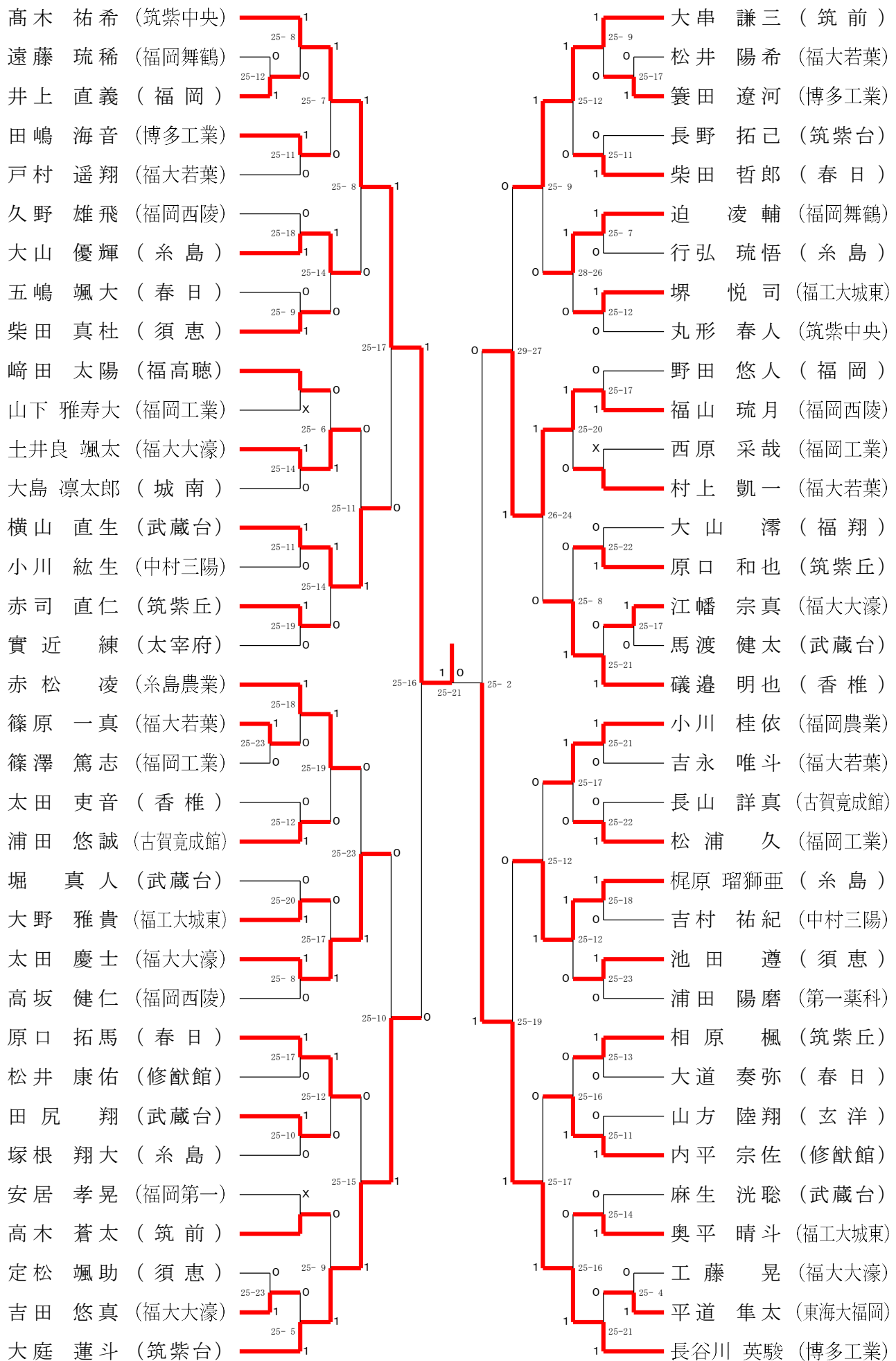

2年生男子シングルスー3/4

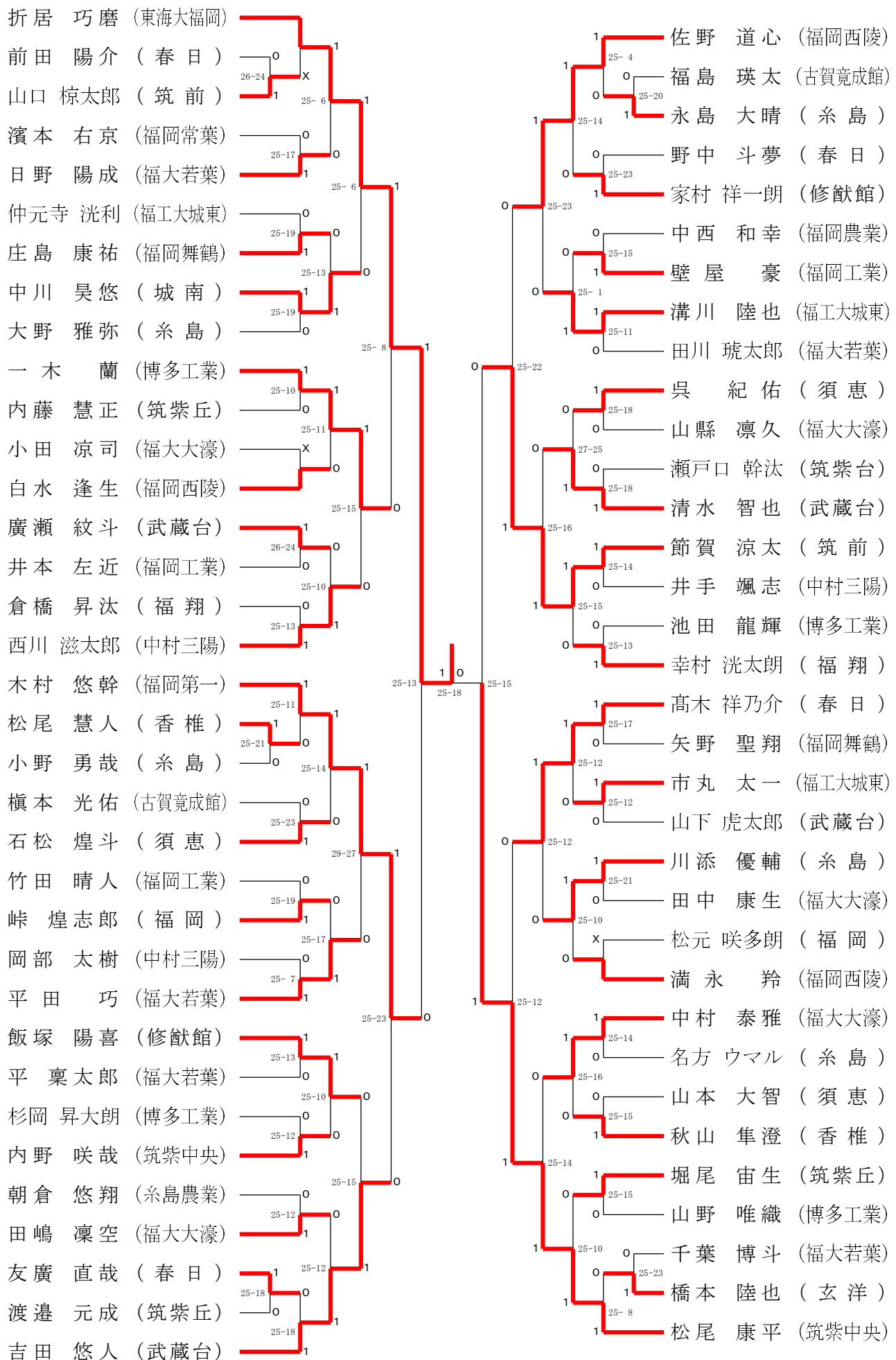

令和7年度 福岡地区高等学校バドミントン学年別大会

2年生男子シングルスー4 / 4

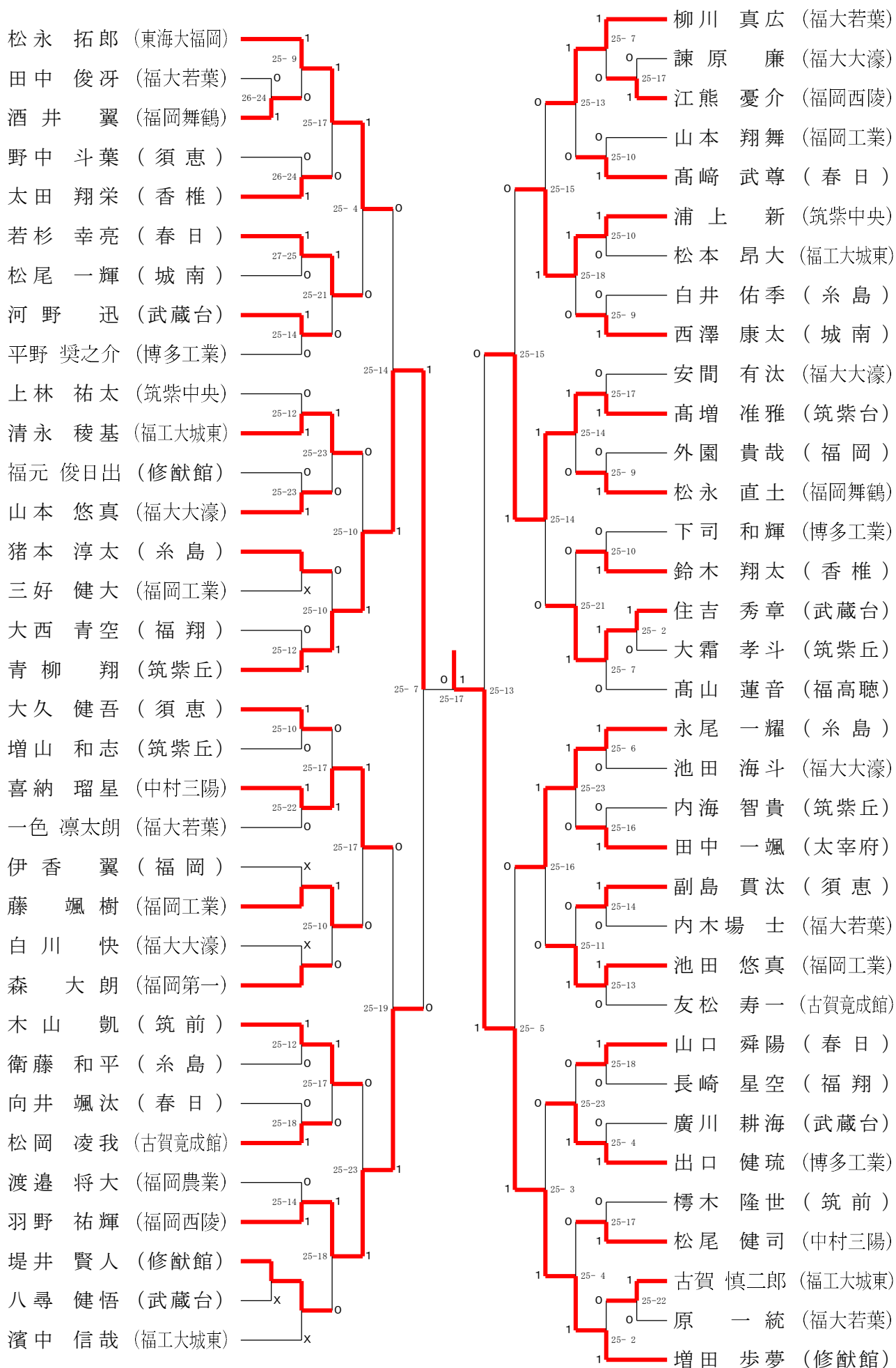

令和7年度 福岡地区高等学校バドミントン学年別大会

1年生女子シングルスー1 / 4

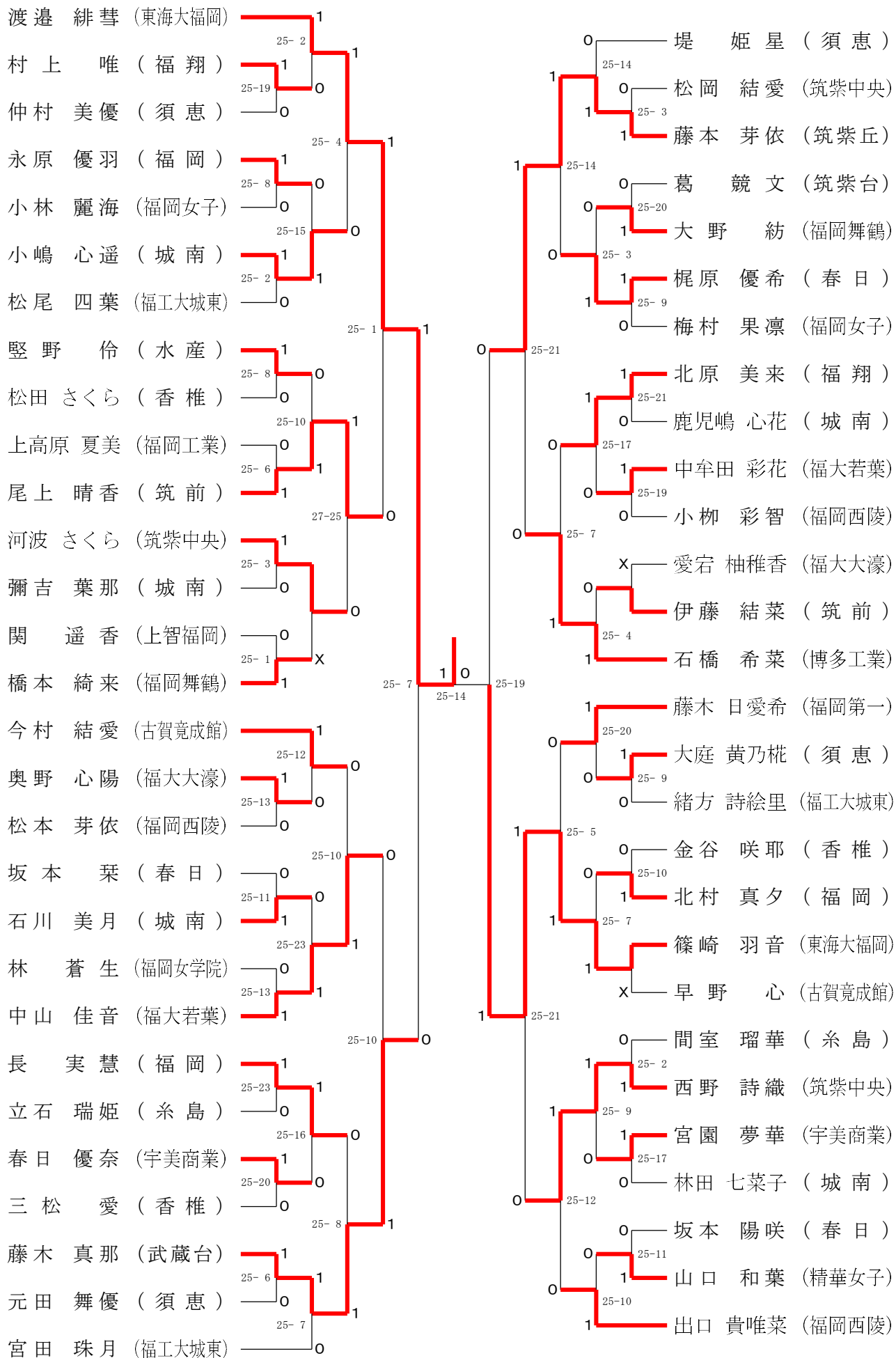

令和7年度 福岡地区高等学校バドミントン学年別大会

1年生女子シングルスー2 / 4

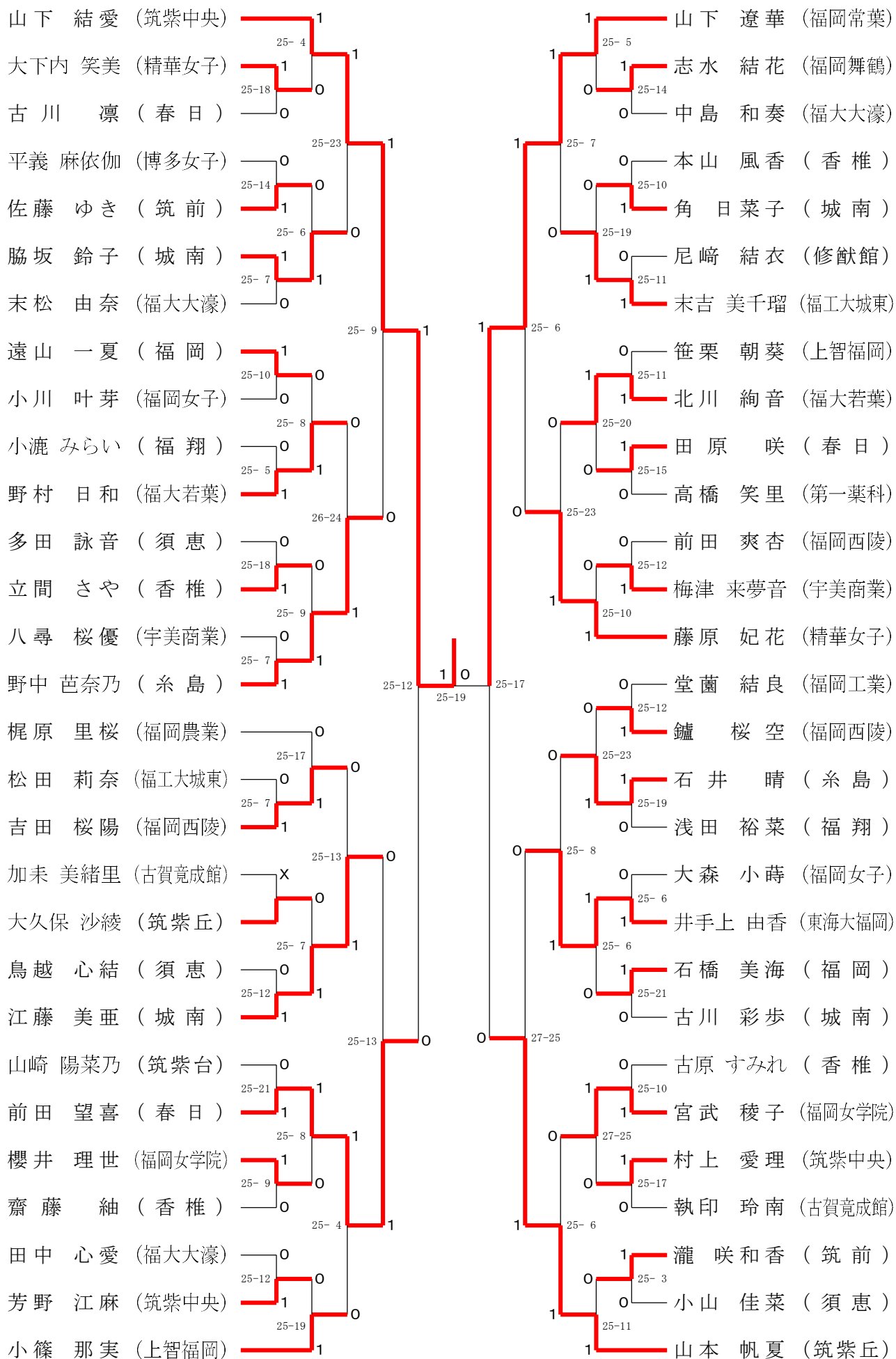

令和7年度 福岡地区高等学校バドミントン学年別大会

1年生女子シングルスー3/4

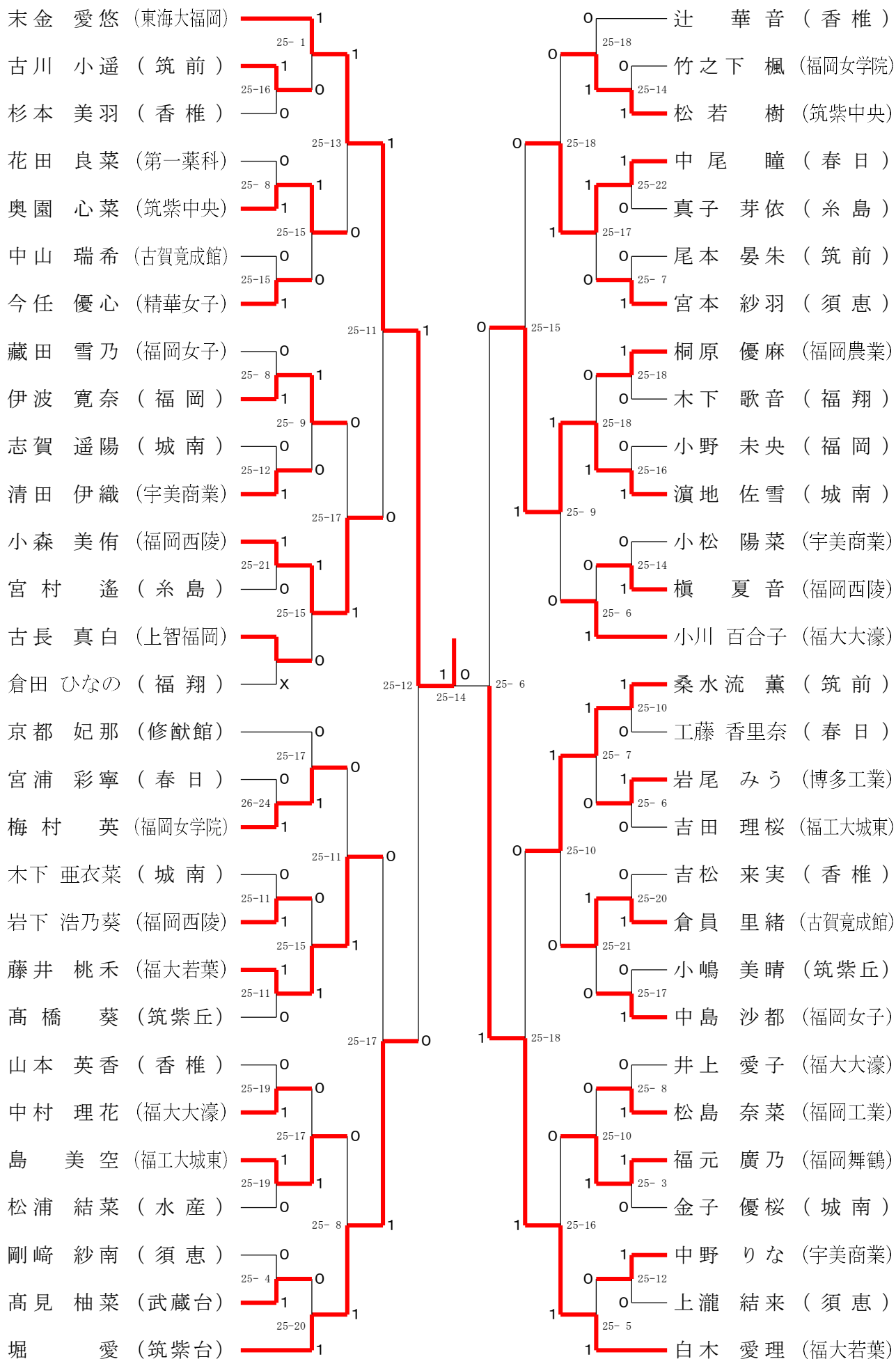

令和7年度 福岡地区高等学校バドミントン学年別大会

1年生女子シングルスー4 / 4

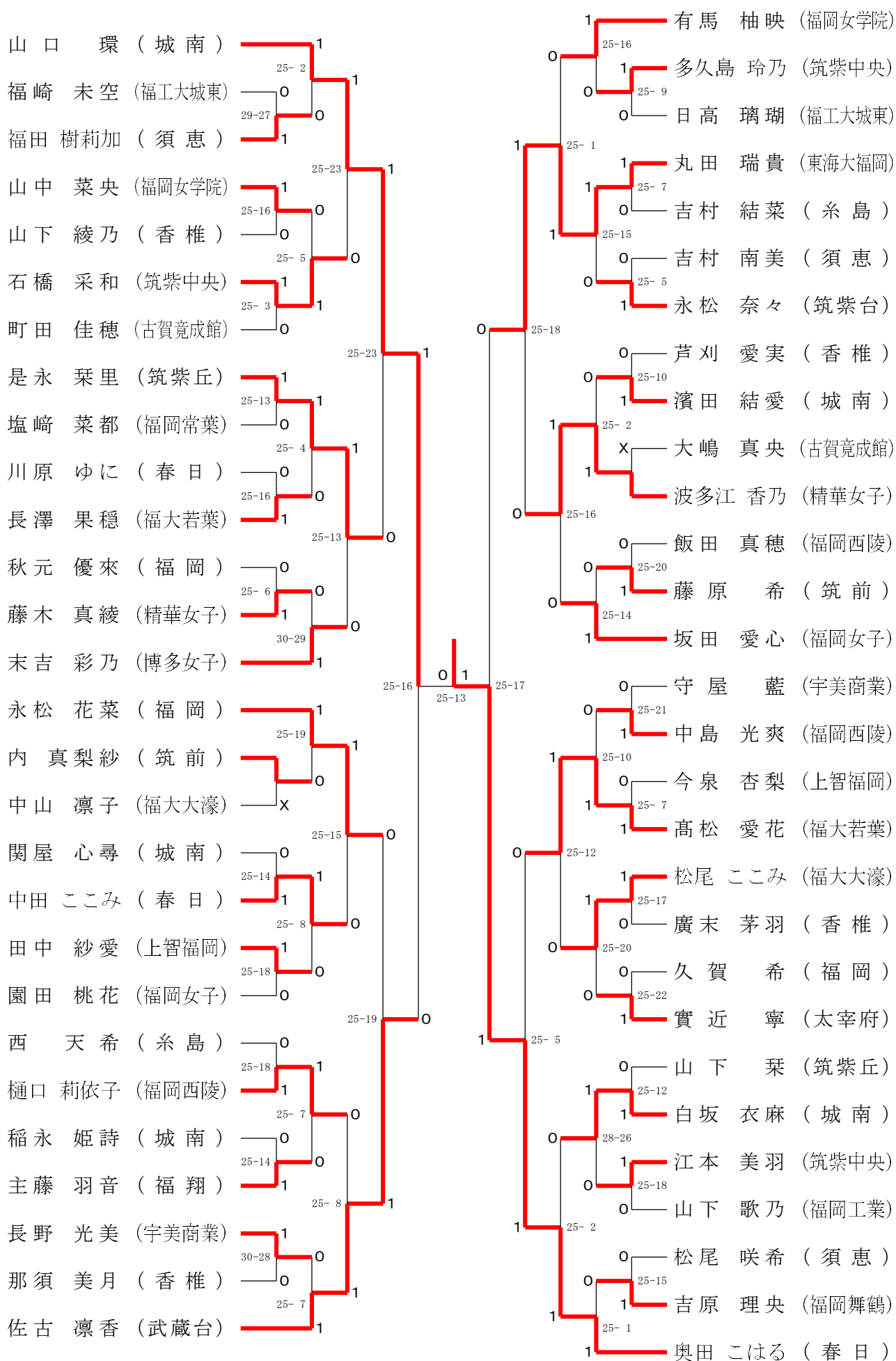

令和7年度 福岡地区高等学校バドミントン学年別大会

2年生女子シングルスー1 / 4

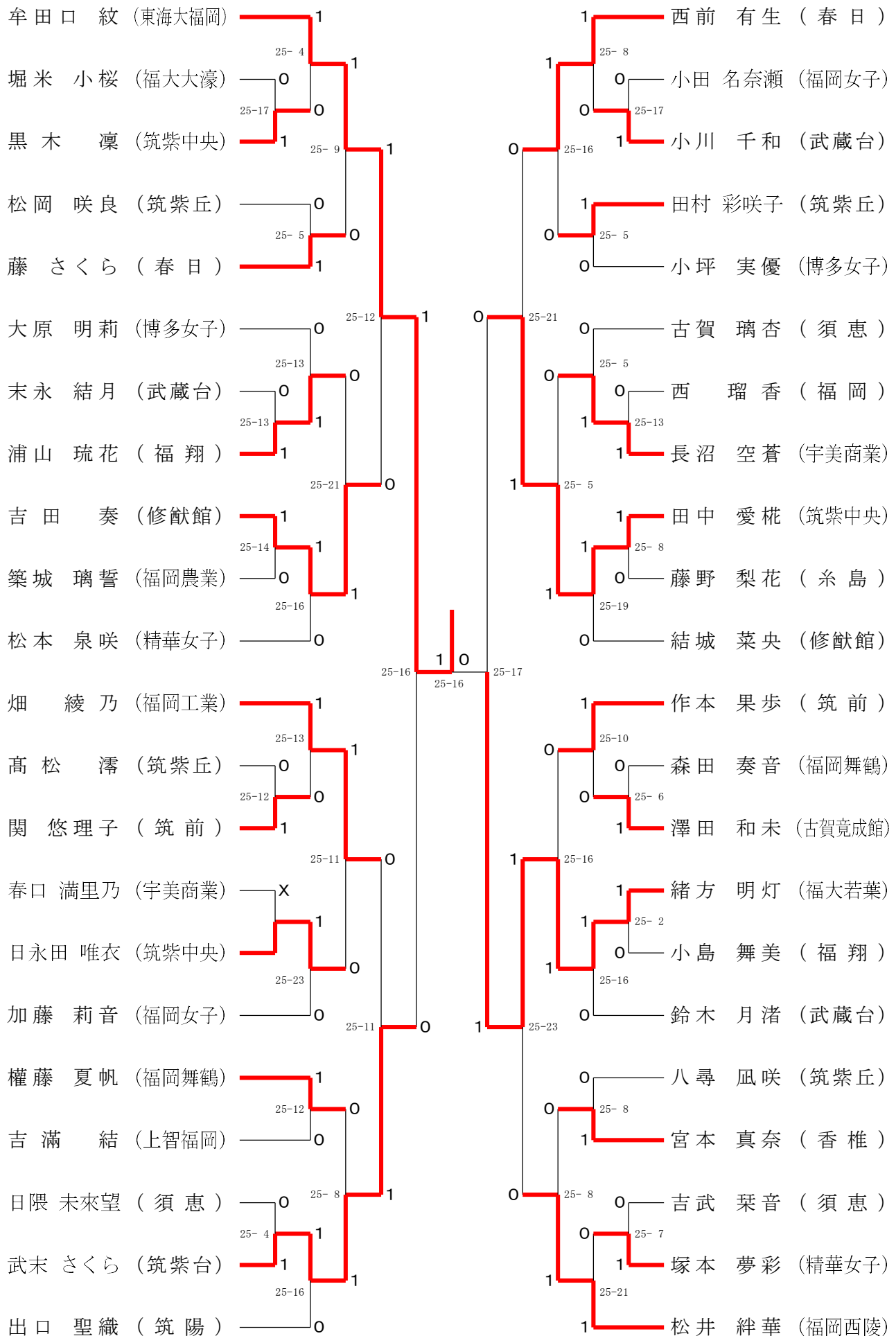

令和7年度 福岡地区高等学校バドミントン学年別大会

2年生女子シングルスー2 / 4

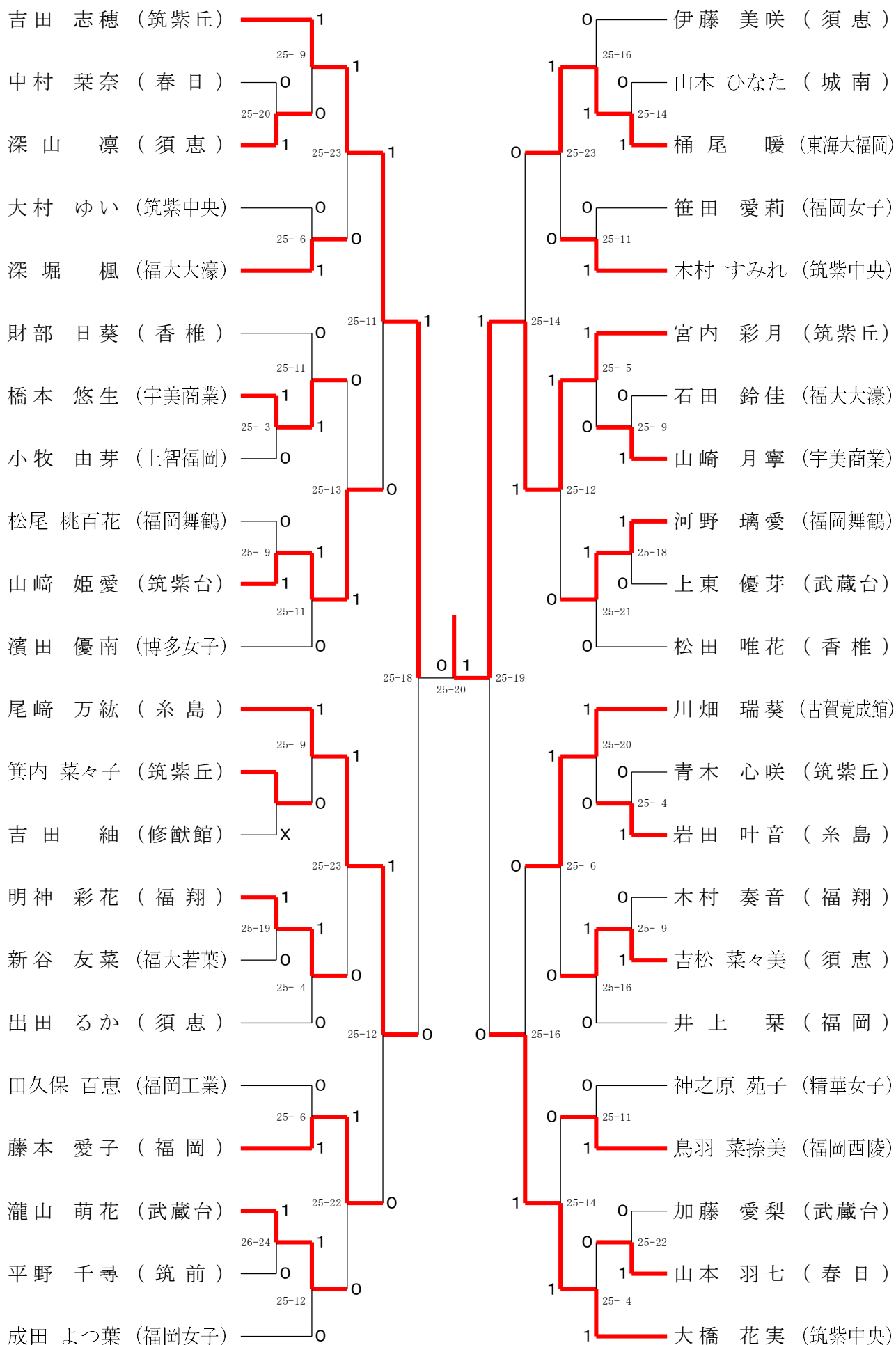

令和7年度 福岡地区高等学校バドミントン学年別大会

2年生女子シングルスー3/4

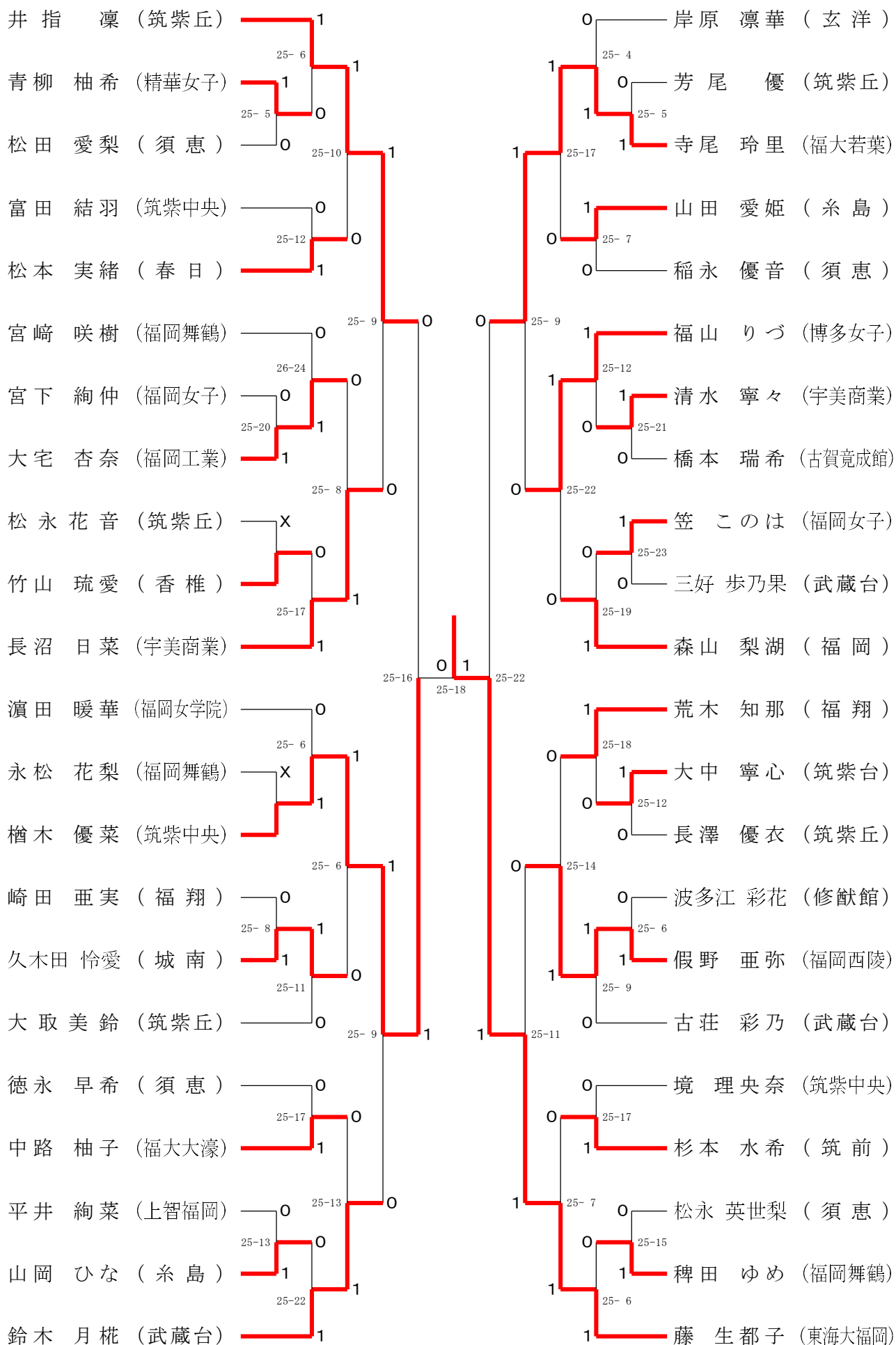

令和7年度 福岡地区高等学校バドミントン学年別大会

2年生女子シングルスー4 / 4

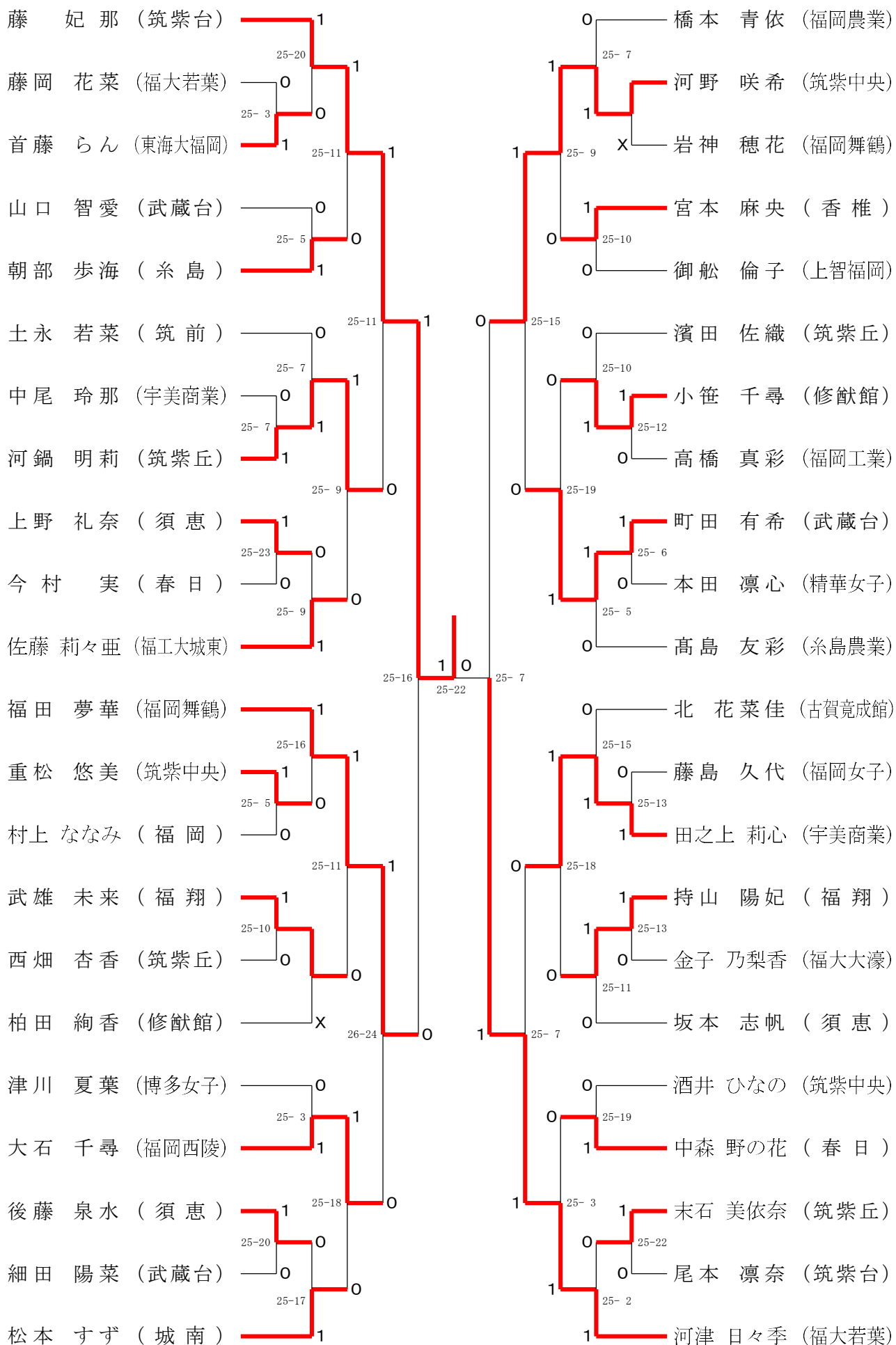

令和7年度 福岡地区高等学校バドミントン学年別大会

1年生男子ダブルス

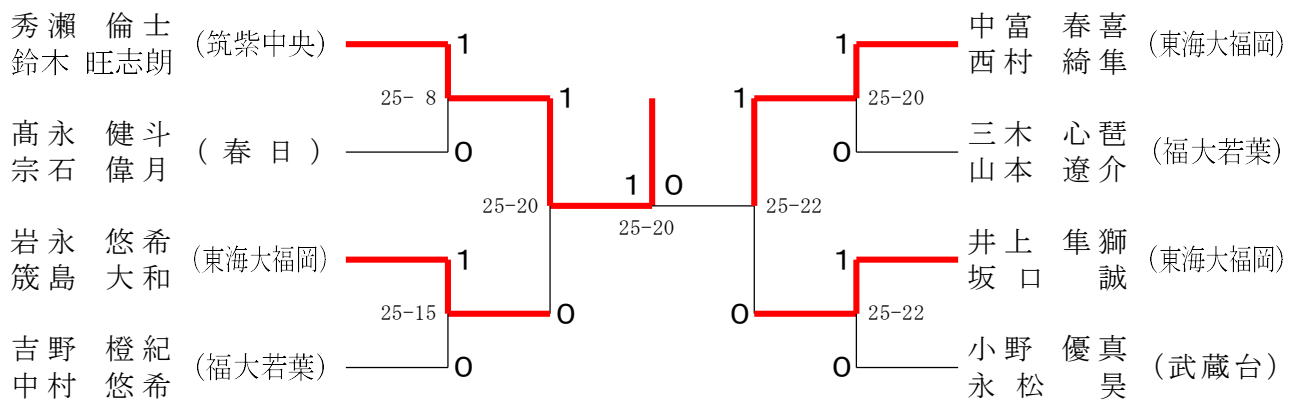

2年生男子ダブルス

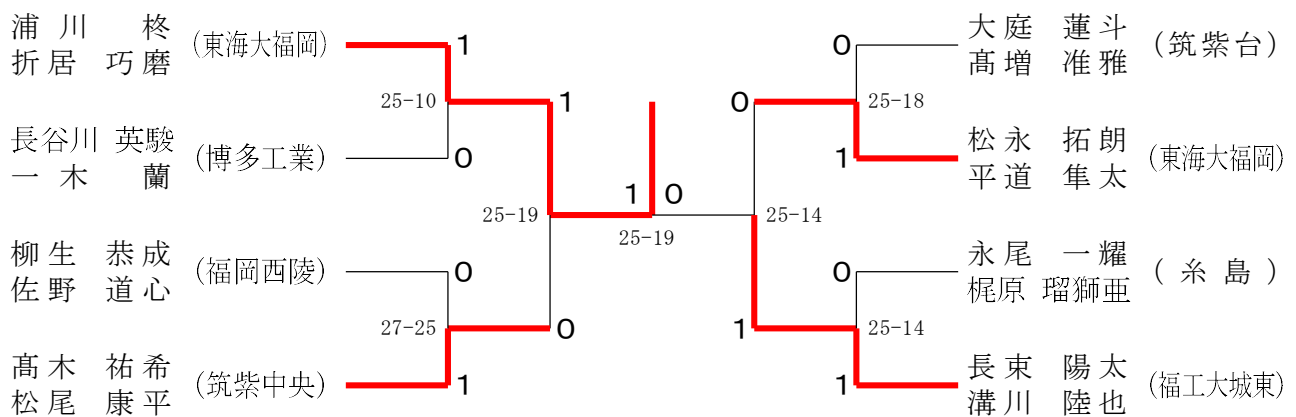

1年生女子ダブルス

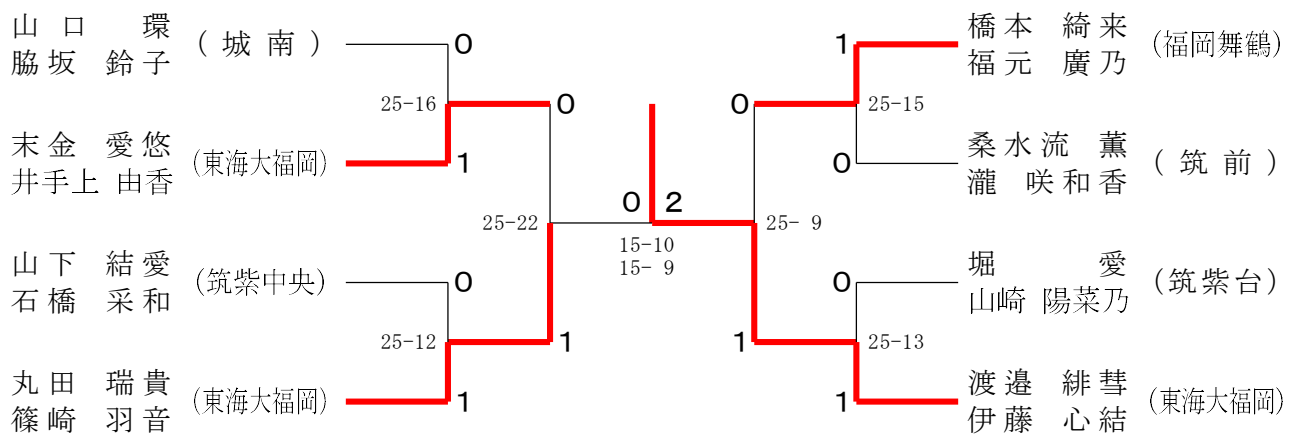

2年生女子ダブルス

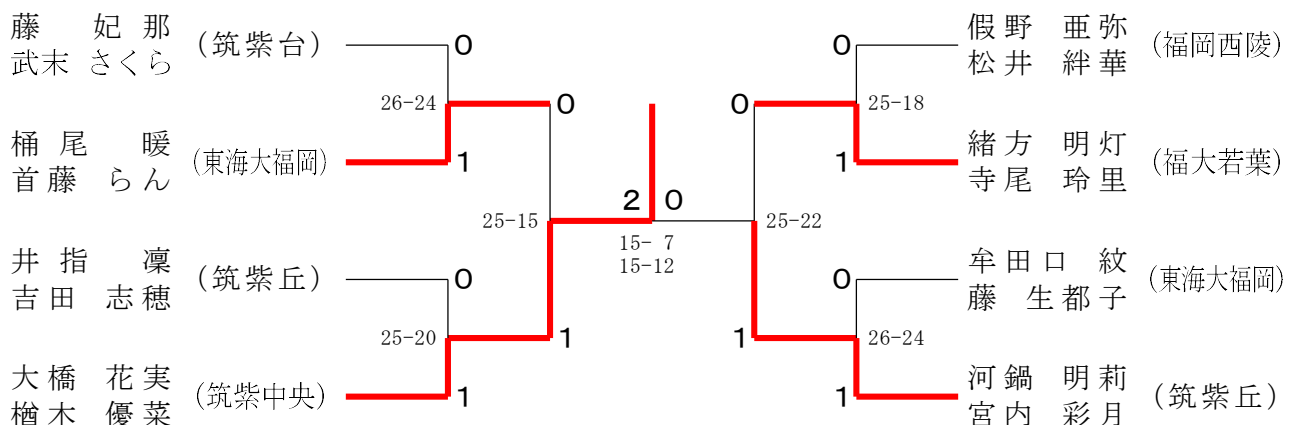

令和7年度 福岡地区高等学校バドミントン学年別大会

1年生男子シングルス

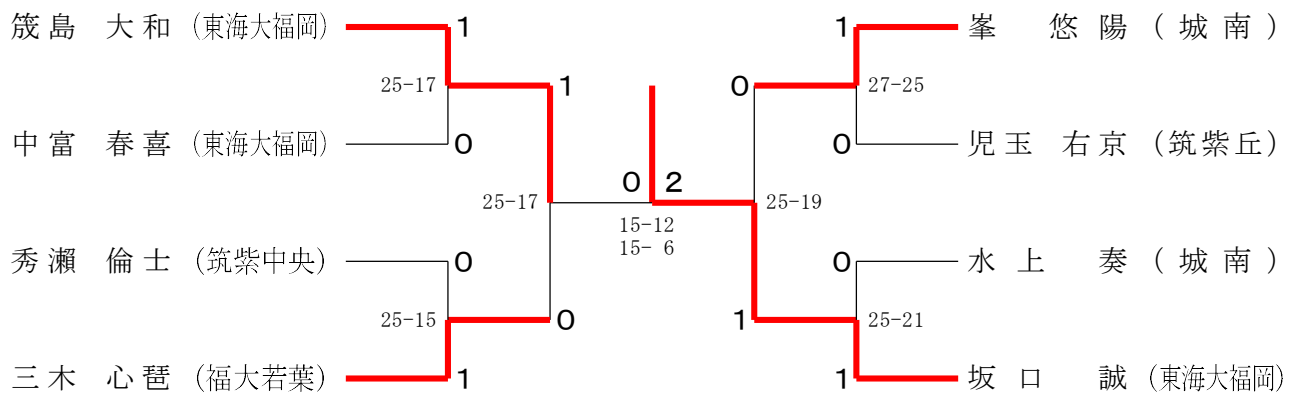

2年生男子シングルス

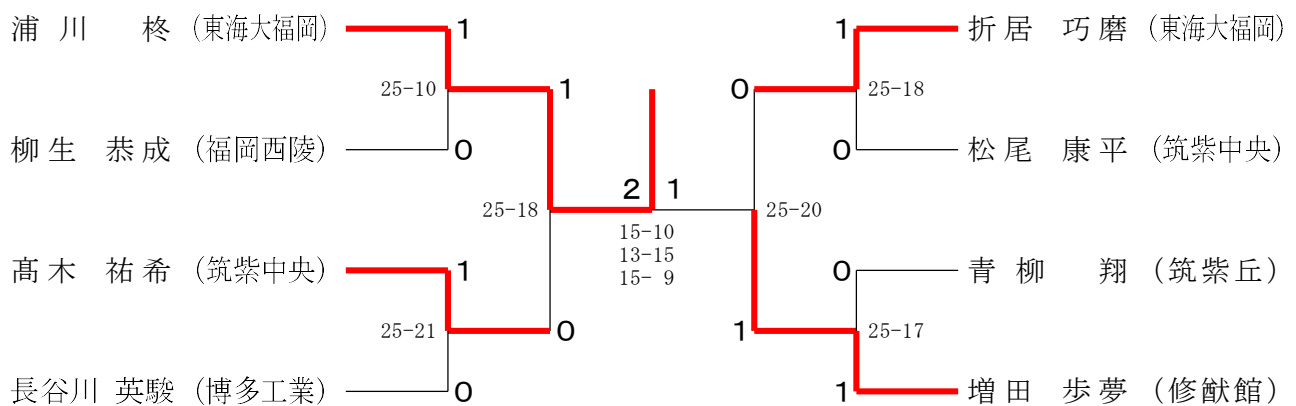

1年生女子シングルス

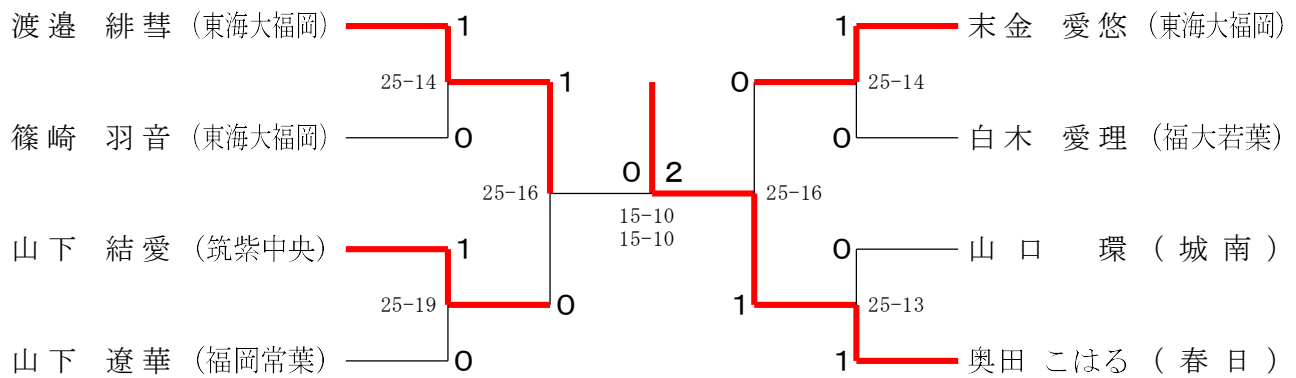

2年生女子シングルス

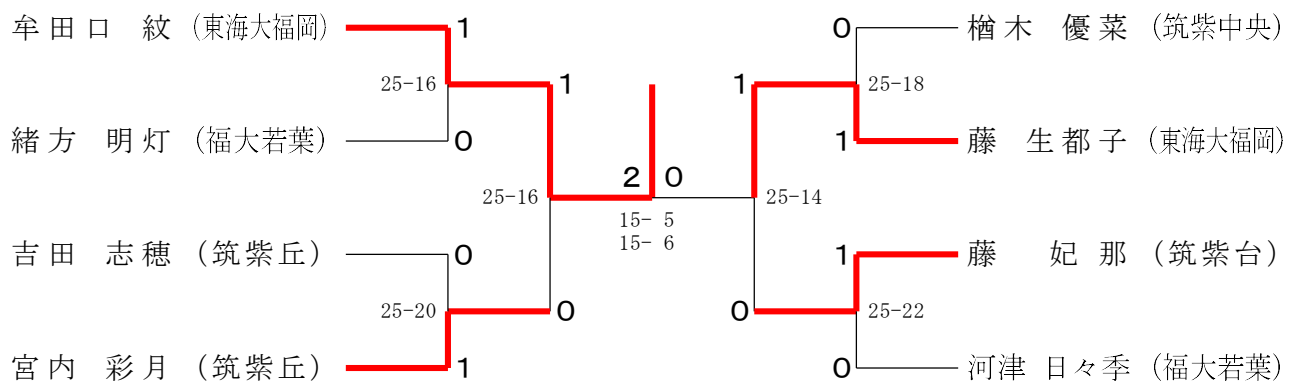

競技上の注意

- (1) 本日の試合は、令和7年度（公財）日本バドミントン協会競技規則、同大会運営規定、及び同公認審判員規定により行います。
- (2) 得点については、
 - ①男女各種目25点×1ゲームにて行います。（延長あり、最大30点）
13点でチェンジエンド（60秒以内のインターバル可）を行ってください。
 - ②但し決勝は15点×3ゲーム（2ゲーム先取・延長あり最大21点まで）
 - ③試合進行状況に応じて得点の変更を行う場合がありますのでご注意ください。
- (3) 審判については、敗者審判にて行います。
敗者は、次の試合の選手(若番)から審判用紙を受け取り、自分が試合をしたコート
の審判を(3人)行います。
スコアシートは、次の試合の選手(若番)が本部に取りに来ててください。
- (4) 進行については、タイムテーブル1コート～26コート横進行にて行います。
試合進行上コートの変更もありますので放送にはご注意ください。
 - 14日(土)9時30分試合開始
 - ・ダブルス全種目全試合
 - ・シングルス全種目1回戦
 - 15日(日)9時00分試合開始
 - ・シングルス残り全種目全試合
- (5) 連続試合のインターバルは10分とします。
- (6) 服装は、バドミントン競技者としてふさわしい服装とします。
- (7) ごみは各自でお持ち帰りください。
- (8) 貴重品の管理は各自でお願いします。

令和7年度 福岡地区高等学校バドミントン学年別大会（1日目）

	1コート	2コート	3コート	4コート	5コート	6コート	7コート	8コート	9コート	10コート	11コート	12コート	13コート
09:30	1BD-1	1BD-2	1BD-3	1BD-4	1BD-5	1BD-6	1BD-7	1BD-8	1BD-9	1BD-10	1BD-11	1BD-12	1BD-13
09:48	1BD-27	1BD-28	1BD-29	1BD-30	1BD-31	1BD-32	1BD-33	1BD-34	1BD-35	1BD-36	1BD-37	1BD-38	1BD-39
10:06	2BD-4	2BD-5	1GD-1	1GD-2	1GD-3	1GD-4	1GD-5	1GD-6	1GD-7	1GD-8	1GD-9	1GD-10	1GD-11
10:24	1GD-25	1GD-26	1GD-27	1GD-28	1GD-29	1GD-30	1GD-31	1GD-32	1GD-33	1GD-34	1GD-35	1GD-36	1GD-37
10:42	1GD-51	1GD-52	1GD-53	1GD-54	1GD-55	1GD-56	1GD-57	1GD-58	2GD-1	2GD-2	2GD-3	2GD-4	2GD-5
11:00	2GD-19	2GD-20	2GD-21	2GD-22	2GD-23	2GD-24	2GD-25	2GD-26	2GD-27	2GD-28	2GD-29	2GD-30	1BD-50
11:18	1BD-64	1BD-65	1BD-66	1BD-67	1BD-68	1BD-69	1BD-70	1BD-71	1BD-72	1BD-73	1BD-74	1BD-75	1BD-76
11:36	1BD-90	1BD-91	1BD-92	1BD-93	1BD-94	1BD-95	1BD-96	1BD-97	1BD-98	1BD-99	1BD-100	1BD-101	1BD-102
11:54	2BD-8	2BD-9	2BD-10	2BD-11	2BD-12	2BD-13	2BD-14	2BD-15	2BD-16	2BD-17	2BD-18	2BD-19	2BD-20
12:12	2BD-34	2BD-35	2BD-36	2BD-37	2BD-38	2BD-39	2BD-40	2BD-41	2BD-42	2BD-43	2BD-44	2BD-45	2BD-46
12:30	2BD-60	2BD-61	2BD-62	2BD-63	2BD-64	2BD-65	2BD-66	2BD-67	2BD-68	2BD-69	1GD-59	1GD-60	1GD-61
12:48	1GD-75	1GD-76	1GD-77	1GD-78	1GD-79	1GD-80	1GD-81	1GD-82	1GD-83	1GD-84	1GD-85	1GD-86	1GD-87
13:06	2GD-41	2GD-42	2GD-43	2GD-44	2GD-45	2GD-46	2GD-47	2GD-48	2GD-49	2GD-50	2GD-51	2GD-52	2GD-53
13:24	1BD-118	1BD-119	1BD-120	1BD-121	1BD-122	1BD-123	1BD-124	1BD-125	1BD-126	1BD-127	1BD-128	1BD-129	1BD-130
13:42	1BD-144	1BD-145	2BD-70	2BD-71	2BD-72	2BD-73	2BD-74	2BD-75	2BD-76	2BD-77	2BD-78	2BD-79	2BD-80
14:00	2BD-94	2BD-95	2BD-96	2BD-97	2BD-98	2BD-99	2BD-100	2BD-101	1GD-91	1GD-92	1GD-93	1GD-94	1GD-95
14:18	2GD-65	2GD-66	2GD-67	2GD-68	2GD-69	2GD-70	2GD-71	2GD-72	2GD-73	2GD-74	2GD-75	2GD-76	2GD-77
14:36	1BD-158	1BD-159	1BD-160	1BD-161	2BD-102	2BD-103	2BD-104	2BD-105	2BD-106	2BD-107	2BD-108	2BD-109	2BD-110
14:54	1GD-113	1GD-114	2GD-79	2GD-80	2GD-81	2GD-82	2GD-83	2GD-84	2GD-85	2GD-86	1BD-162	1BD-163	1BD-164
15:12	1GD-115	1GD-116	1GD-117	1GD-118	2GD-87	2GD-88	2GD-89	2GD-90	1BD-170	1BD-171	1BD-172	1BD-173	2BD-126
15:30	1GD-119	1GD-120	2GD-91	2GD-92	1BD-174	1BD-175	2BD-130	2BD-131	1BS-11	1BS-12	1BS-13	1BS-14	1BS-15
15:48	1GD-決勝	2GD-決勝	1BD-決勝	2BD-決勝	1BS-29	1BS-30	1BS-31	1BS-32	1BS-33	1BS-34	1BS-35	1BS-36	1BS-37
16:06	1BS-51	1BS-52	1BS-53	1BS-54	1BS-55	1BS-56	1BS-57	1BS-58	1BS-59	1BS-60	1BS-61	1BS-62	1BS-63
16:24	1BS-77	1BS-78	1BS-79	1BS-80	1BS-81	1BS-82	1BS-83	1BS-84	1BS-85	1BS-86	1BS-87	1BS-88	1BS-89
16:42	1BS-103	1BS-104	1BS-105	1BS-106	1BS-107	1BS-108	1BS-109	1BS-110	2BS-1	2BS-2	2BS-3	2BS-4	2BS-5
17:00	2BS-19	2BS-20	2BS-21	1GS-1	1GS-2	1GS-3	1GS-4	1GS-5	1GS-6	1GS-7	1GS-8	1GS-9	1GS-10
17:18	1GS-24	1GS-25	1GS-26	1GS-27	1GS-28	1GS-29	1GS-30	1GS-31	1GS-32	1GS-33	1GS-34	1GS-35	1GS-36
17:36	1GS-50	1GS-51	1GS-52	1GS-53	1GS-54	1GS-55	1GS-56	1GS-57	1GS-58	1GS-59	1GS-60	1GS-61	1GS-62
17:54	1GS-76	1GS-77	1GS-78	1GS-79	1GS-80	1GS-81	1GS-82	1GS-83	1GS-84	1GS-85	1GS-86	1GS-87	1GS-88
18:12	1GS-102	2GS-1	2GS-2	2GS-3	2GS-4	2GS-5	2GS-6	2GS-7	2GS-8	2GS-9	2GS-10	2GS-11	2GS-12
18:30	2GS-26	2GS-27	2GS-28	2GS-29	2GS-30	2GS-31	2GS-32	2GS-33	2GS-34	2GS-35	2GS-36	2GS-37	2GS-38

令和7年度 福岡地区高等学校バドミントン学年別大会（1日目）

	14コート	15コート	16コート	17コート	18コート	19コート	20コート	21コート	22コート	23コート	24コート	25コート	26コート
09:30	1BD-14	1BD-15	1BD-16	1BD-17	1BD-18	1BD-19	1BD-20	1BD-21	1BD-22	1BD-23	1BD-24	1BD-25	1BD-26
09:48	1BD-40	1BD-41	1BD-42	1BD-43	1BD-44	1BD-45	1BD-46	1BD-47	1BD-48	1BD-49	2BD-1	2BD-2	2BD-3
10:06	1GD-12	1GD-13	1GD-14	1GD-15	1GD-16	1GD-17	1GD-18	1GD-19	1GD-20	1GD-21	1GD-22	1GD-23	1GD-24
10:24	1GD-38	1GD-39	1GD-40	1GD-41	1GD-42	1GD-43	1GD-44	1GD-45	1GD-46	1GD-47	1GD-48	1GD-49	1GD-50
10:42	2GD-6	2GD-7	2GD-8	2GD-9	2GD-10	2GD-11	2GD-12	2GD-13	2GD-14	2GD-15	2GD-16	2GD-17	2GD-18
11:00	1BD-51	1BD-52	1BD-53	1BD-54	1BD-55	1BD-56	1BD-57	1BD-58	1BD-59	1BD-60	1BD-61	1BD-62	1BD-63
11:18	1BD-77	1BD-78	1BD-79	1BD-80	1BD-81	1BD-82	1BD-83	1BD-84	1BD-85	1BD-86	1BD-87	1BD-88	1BD-89
11:36	1BD-103	1BD-104	1BD-105	1BD-106	1BD-107	1BD-108	1BD-109	1BD-110	1BD-111	1BD-112	1BD-113	2BD-6	2BD-7
11:54	2BD-21	2BD-22	2BD-23	2BD-24	2BD-25	2BD-26	2BD-27	2BD-28	2BD-29	2BD-30	2BD-31	2BD-32	2BD-33
12:12	2BD-47	2BD-48	2BD-49	2BD-50	2BD-51	2BD-52	2BD-53	2BD-54	2BD-55	2BD-56	2BD-57	2BD-58	2BD-59
12:30	1GD-62	1GD-63	1GD-64	1GD-65	1GD-66	1GD-67	1GD-68	1GD-69	1GD-70	1GD-71	1GD-72	1GD-73	1GD-74
12:48	1GD-88	1GD-89	1GD-90	2GD-31	2GD-32	2GD-33	2GD-34	2GD-35	2GD-36	2GD-37	2GD-38	2GD-39	2GD-40
13:06	2GD-54	2GD-55	2GD-56	2GD-57	2GD-58	2GD-59	2GD-60	2GD-61	2GD-62	1BD-114	1BD-115	1BD-116	1BD-117
13:24	1BD-131	1BD-132	1BD-133	1BD-134	1BD-135	1BD-136	1BD-137	1BD-138	1BD-139	1BD-140	1BD-141	1BD-142	1BD-143
13:42	2BD-81	2BD-82	2BD-83	2BD-84	2BD-85	2BD-86	2BD-87	2BD-88	2BD-89	2BD-90	2BD-91	2BD-92	2BD-93
14:00	1GD-96	1GD-97	1GD-98	1GD-99	1GD-100	1GD-101	1GD-102	1GD-103	1GD-104	1GD-105	1GD-106	2GD-63	2GD-64
14:18	2GD-78	1BD-146	1BD-147	1BD-148	1BD-149	1BD-150	1BD-151	1BD-152	1BD-153	1BD-154	1BD-155	1BD-156	1BD-157
14:36	2BD-111	2BD-112	2BD-113	2BD-114	2BD-115	2BD-116	2BD-117	1GD-107	1GD-108	1GD-109	1GD-110	1GD-111	1GD-112
14:54	1BD-165	1BD-166	1BD-167	1BD-168	1BD-169	2BD-118	2BD-119	2BD-120	2BD-121	2BD-122	2BD-123	2BD-124	2BD-125
15:12	2BD-127	2BD-128	2BD-129	1BS-1	1BS-2	1BS-3	1BS-4	1BS-5	1BS-6	1BS-7	1BS-8	1BS-9	1BS-10
15:30	1BS-16	1BS-17	1BS-18	1BS-19	1BS-20	1BS-21	1BS-22	1BS-23	1BS-24	1BS-25	1BS-26	1BS-27	1BS-28
15:48	1BS-38	1BS-39	1BS-40	1BS-41	1BS-42	1BS-43	1BS-44	1BS-45	1BS-46	1BS-47	1BS-48	1BS-49	1BS-50
16:06	1BS-64	1BS-65	1BS-66	1BS-67	1BS-68	1BS-69	1BS-70	1BS-71	1BS-72	1BS-73	1BS-74	1BS-75	1BS-76
16:24	1BS-90	1BS-91	1BS-92	1BS-93	1BS-94	1BS-95	1BS-96	1BS-97	1BS-98	1BS-99	1BS-100	1BS-101	1BS-102
16:42	2BS-6	2BS-7	2BS-8	2BS-9	2BS-10	2BS-11	2BS-12	2BS-13	2BS-14	2BS-15	2BS-16	2BS-17	2BS-18
17:00	1GS-11	1GS-12	1GS-13	1GS-14	1GS-15	1GS-16	1GS-17	1GS-18	1GS-19	1GS-20	1GS-21	1GS-22	1GS-23
17:18	1GS-37	1GS-38	1GS-39	1GS-40	1GS-41	1GS-42	1GS-43	1GS-44	1GS-45	1GS-46	1GS-47	1GS-48	1GS-49
17:36	1GS-63	1GS-64	1GS-65	1GS-66	1GS-67	1GS-68	1GS-69	1GS-70	1GS-71	1GS-72	1GS-73	1GS-74	1GS-75
17:54	1GS-89	1GS-90	1GS-91	1GS-92	1GS-93	1GS-94	1GS-95	1GS-96	1GS-97	1GS-98	1GS-99	1GS-100	1GS-101
18:12	2GS-13	2GS-14	2GS-15	2GS-16	2GS-17	2GS-18	2GS-19	2GS-20	2GS-21	2GS-22	2GS-23	2GS-24	2GS-25
18:30	2GS-39	2GS-40	2GS-41	2GS-42	2GS-43	2GS-44	2GS-45	2GS-46	2GS-47	2GS-48			

棄権届け（メンバー変更届）

学校名	
担当者	
連絡先	

ダブルス（メンバー変更はオープン試合となります）

番号		学年	男子	女子	試合番号	申込氏名	変更後の氏名
1							
2							
3							
4							
5							

シングルス（棄権届）

番号		学年	男子	女子	試合番号	申込氏名
1						
2						
3						
4						
5						
6						
7						
8						

福岡地区高等学校バドミントン学年別大会

《大会参加にあたって》

I. 大会参加者に関する留意事項

(1) 体育への入館は、両日とも8時15分からとします。

選手は、北側入口から学校単位で入館して下さい。

理事・大会役員・準備を行う学校(筑中・東海・福翔・博工・糸島)は8時から入館します。

14日(土)は、受け付け終了後監督会議・開会式を行い9時30分試合開始とします。

15日(日)は、受け付け終了後9時00分試合開始とします。

棄権のある学校は、予めその明細を記入しておいてください。

(2) 大会プログラムは、大会本部では準備いたしません。HPより各自で印刷し、試合当日お持ちください。

II. 大会応援に関する留意事項(総合体育館)

(1) 今大会は入場制限は設けません。

(2) 選手の送迎は、北側駐車場のみとします。(短時間であれば駐車料金は発生しません)
(セブンイレブン側の駐車場での送迎は厳禁とします、バスで送迎される高校は、セブンイレブン側の駐車場を使用してください)

(3) 体育館への入館は、選手の入館が終了次第入館してください。