

第27回全日本シニアバドミントン選手権大会

平成22年11月20日-22日 久留米市・大牟田市・うきは市・筑后市・大木町・福岡市

ベスト8対戦

30歳以上男子シングルス

大橋 茂 (栃木)	2	21-13 21-7	2	0	21-15 21-13	石原 信之 (東京)
大塚 省吾 (大分)	0		2	0		中澤 健亮 (茨城)
高田 英志 (福岡)	2	21-23 21-8 21-9	0	2	21-15 21-9	浅野 浩司 (栃木)
真木 宏之 (岡山)	1		0	2	11-x 5	藤本 ホセマリ (東京)

30歳以上女子シングルス

草ノ瀬 郁美 (鹿児島)	2	23-21 14-21 21-16	0	2	21-6 21-16	二瓶 志津香 (北海道)
出口 文乃 (千葉)	1		2	1	21-14 21-12	福井 奈美 (広島)
大石 瞳 (福岡)	0	21-11 21-11	2	0	21-15 21-10	浅野 加奈子 (東京)
山下 紋可 (北海道)	2		2	0		大橋 貴子 (栃木)

30歳以上男子ダブルス

福井 剛士 (埼玉)	2	18-21 21-16 21-15	2	0	21-15 21-19	水嶋 和博 (千葉)
石川 澄 (千葉)	1		2	0		源口 哲史 (愛知)
佐藤 憲策 (東京)	1	21-16 21-17	0	2	21-17 21-14	金子 豪太 (神奈川)
富田 岳彦 (東京)	0		2	0		内田 真太 (神奈川)
大木 隆 (千葉)	0	21-11 21-12	0	2	14-21 21-15 21-18	中嶋 一裕 (大分)
加藤 義之 (千葉)	0		0	2		山崎 俊和 (大分)
藤本 ホセマリ (東京)	2		0	1		沢田 晃幸 (京都)
松井 充 (大阪)	2		0	1		山本 慎一 (京都)

30歳以上女子ダブルス

比留川 夕子 (東京)	0	21-14 21-14	0	2	21-15 21-13	桐原 理恵 (熊本)
白垣 雅美 (神奈川)	0		2	2		坂本 佳代 (熊本)
山田 明子 (福岡)	2	22-20 21-15	2	1	21-9 21-9	野島 律子 (東京)
高原 里衣 (福岡)	2		1	2		福井 奈美 (広島)
西城 真理子 (東京)	2	21-13 21-14	2	0	21-11 22-20	松田 美穂 (長崎)
山田 裕美 (東京)	2		2	0		草ノ瀬 郁美 (鹿児島)
山下 紋可 (北海道)	0		0	0		百丸 恭子 (愛知)
出口 文乃 (千葉)	0		0	0		伏屋 朱美 (愛知)

30歳以上混合ダブルス

平山 卓哉 (東京)	0	21-16 21-18	1	0	21-16 21-13	松井 充 (大阪)
田制 杏佐子 (東京)	1		1	0		草薙 美幸 (大阪)
本沢 豊 (神奈川)	2	24-26 22-20 21-14	1	2	21-19 21-15	古川 勝也 (長崎)
樋口 寛子 (東京)	2		2	2		高原 里衣 (福岡)
田辺 哲 (神奈川)	2	21-13 21-10	2	2	9-21 21-18 21-13	松本 雅之 (岐阜)
田辺 沙知 (神奈川)	2		2	2		奥村 亜紀代 (石川)
玉木 利弥 (愛知)	0		0	1		舟木 康司 (神奈川)
大島 ゆかり (愛知)	0		0	1		木藪 三枝 (東京)

第27回全日本シニアバドミントン選手権大会

平成22年11月20日-22日 久留米市・大牟田市・うきは市・筑后市・大木町・福岡市

ベスト8対戦

35歳以上男子シングルス

上田 健吾 (福井)	2	0	黒石 雅宏 (高知)
山本 卓也 (高知)	0	2	吉川 応史 (山口)
浦川 悟 (長崎)	0	2	土屋 憲法 (東京)
車 祥幸 (富山)	2	1	池田 隆明 (埼玉)

Score details:
 上田 健吾 vs 黒石 雅宏: 21-16, 21-10 (2-0)
 山本 卓也 vs 吉川 応史: 15-21, 21-12, 21-16 (0-2)
 浦川 悟 vs 土屋 憲法: 21-7, 21-19 (0-2)
 車 祥幸 vs 池田 隆明: 21-18, 21-12 (2-0)
 黒石 雅宏 vs 吉川 応史: 21-15, 22-20 (0-2)
 浦川 悟 vs 池田 隆明: 21-18, 21-18 (2-0)
 吉川 応史 vs 土屋 憲法: 21-19, 18-21, 21-18 (2-1)

35歳以上女子シングルス

大関 あゆみ (神奈川)	1	0	塚野 美和子 (福島)
利川 三貴 (大阪)	2	2	長谷川 知香 (熊本)
八島 杜申子 (大阪)	0	2	渡邊 冬子 (福井)
木村 和美 (京都)	2	2	井手 久恵 (岡山)

Score details:
 大関 あゆみ vs 塚野 美和子: 21-17, 16-21, 21-8 (1-2)
 利川 三貴 vs 長谷川 知香: 21-18, 19-21, 21-19 (0-2)
 八島 杜申子 vs 渡邊 冬子: 21-19, 21-16 (0-2)
 木村 和美 vs 井手 久恵: 21-11, 21-13 (2-2)
 大関 あゆみ vs 長谷川 知香: 16-21, 21-19, 21-18 (1-2)
 八島 杜申子 vs 井手 久恵: 21-19, 11-21, 21-13 (1-2)
 利川 三貴 vs 渡邊 冬子: 22-20, 21-16 (2-0)

35歳以上男子ダブルス

五十嵐 敏幸 (福島)	0	2	上田 健吾 (福井)
斎藤 勝明 (福島)	2	0	南茂 幸夫 (福井)
千田 実 (埼玉)	2	1	平野 耕司 (京都)
青木 勇児 (東京)	2	2	樫 真輝 (京都)
島田 明 (茨城)	0	2	八木 橋 洋 (神奈川)
照沼 貴人 (茨城)	2	2	佐々木 卓 (神奈川)
林 潤一 (大阪)	2	2	磯貝 謙太郎 (愛知)
虻川 友光 (大阪)	2	2	花井 謙吉 (愛知)

Score details:
 五十嵐 敏幸 vs 上田 健吾: 21-13, 8-10x (0-2)
 千田 実 vs 南茂 幸夫: 17-21, 21-16, 21-14 (2-1)
 島田 明 vs 八木 橋 洋: 21-17, 21-6 (0-2)
 林 潤一 vs 佐々木 卓: 21-8, 21-16 (2-2)
 斎藤 勝明 vs 平野 耕司: 22-20, 21-12 (2-0)
 千田 実 vs 樫 真輝: 18-21, 21-13, 21-16 (2-1)
 島田 明 vs 花井 謙吉: 21-16, 21-19 (0-2)
 照沼 貴人 vs 磯貝 謙太郎: 21-8, 21-16 (2-2)
 虻川 友光 vs 花井 謙吉: 21-16, 21-16 (2-2)

35歳以上女子ダブルス

谷島 めぐみ (茨城)	2	0	豊泉 久美子 (東京)
羽生 美恵 (茨城)	1	1	野中 栄子 (東京)
常井 理佐 (大阪)	1	2	大関 あゆみ (神奈川)
岡田 順子 (大阪)	1	2	中津 位江 (神奈川)
渡邊 冬子 (福井)	2	0	伊藤 直美 (埼玉)
菱谷 順子 (福井)	2	2	天沼 夕希子 (埼玉)
富田 ゆかり (東京)	0	2	永春 玲子 (東京)
土屋 展子 (東京)	0	2	松隈 敦子 (佐賀)

Score details:
 谷島 めぐみ vs 豊泉 久美子: 12-21, 21-19, 21-12 (2-0)
 常井 理佐 vs 大関 あゆみ: 21-13, 17-21, 21-15 (1-2)
 渡邊 冬子 vs 伊藤 直美: 21-12, 19-21, 21-5 (2-0)
 富田 ゆかり vs 永春 玲子: 21-15, 21-16 (0-2)
 羽生 美恵 vs 野中 栄子: 21-16, 21-15 (1-1)
 常井 理佐 vs 中津 位江: 11-21, 21-16, 22-20 (1-2)
 渡邊 冬子 vs 天沼 夕希子: 21-16, 21-6 (2-0)
 土屋 展子 vs 松隈 敦子: 21-16, 21-6 (2-2)

35歳以上混合ダブルス

藤森 隆 (東京)	2	0	武田 享 (東京)
土屋 展子 (東京)	2	2	梅澤 峰子 (東京)
合田 洋平 (東京)	0	2	富田 岳彦 (東京)
野島 律子 (東京)	0	2	富田 ゆかり (東京)
佐藤 隆昭 (東京)	0	2	崔 相範 (福岡)
今井 早由里 (東京)	0	2	田村 富士美 (福岡)
長井 純一郎 (兵庫)	2	0	濱 路 圭 (神奈川)
畑末 絵理香 (兵庫)	2	0	永春 玲子 (東京)

Score details:
 藤森 隆 vs 武田 享: 21-13, 21-16 (2-0)
 合田 洋平 vs 梅澤 峰子: 21-14, 21-11 (0-2)
 野島 律子 vs 富田 岳彦: 21-7, 21-10 (0-2)
 佐藤 隆昭 vs 田村 富士美: 21-23, 21-10, 21-17 (0-2)
 今井 早由里 vs 濱 路 圭: 21-15, 21-12 (0-2)
 長井 純一郎 vs 永春 玲子: 22-20, 21-9 (2-0)
 畑末 絵理香 vs 永春 玲子: 21-14, 21-13 (2-0)

第27回全日本シニアバドミントン選手権大会

平成22年11月20日-22日 久留米市・大牟田市・うきは市・筑後市・大木町・福岡市

ベスト8対戦

40歳以上男子シングルス

景山 潤 (鳥取)	0	2	若松 淳一 (神奈川)
東 太朗 (三重)	2	0	中林 憲一 (新潟)
谷地 舘 渉 (東京)	0	2	儀間 光吉 (沖縄)
小出 幸治 (長野)	2	1	清水 保則 (東京)

Score details: 景山潤 vs 若松淳一 (21-14, 21-4); 東太朗 vs 中林憲一 (21-12, 10-21, 21-10); 谷地舘渉 vs 儀間光吉 (23-21, 21-11); 小出幸治 vs 清水保則 (21-19, 21-14); 景山潤 vs 東太朗 (21-19, 21-10); 東太朗 vs 谷地舘渉 (21-12, 10-21, 21-10); 谷地舘渉 vs 小出幸治 (23-21, 21-11); 若松淳一 vs 中林憲一 (21-17, 21-10); 中林憲一 vs 儀間光吉 (21-10, 21-13); 儀間光吉 vs 清水保則 (17-21, 21-17, 21-12); 若松淳一 vs 清水保則 (21-17, 21-10).

40歳以上女子シングルス

富田 圭子 (神奈川)	2	2	坂崎 美奈子 (熊本)
山下 良依 (岡山)	0	0	有田 明希子 (大阪)
谷 玉 恵 (大阪)	0	2	浅原 八重美 (静岡)
福島 美記子 (東京)	2	0	若月 美智子 (東京)

Score details: 富田圭子 vs 坂崎美奈子 (21-19, 21-15); 山下良依 vs 有田明希子 (17-21, 21-9, 21-12); 谷玉恵 vs 浅原八重美 (21-17, 21-12); 福島美記子 vs 若月美智子 (21-14, 21-13); 富田圭子 vs 山下良依 (21-19, 21-15); 山下良依 vs 谷玉恵 (17-21, 21-9, 21-12); 谷玉恵 vs 福島美記子 (21-17, 21-12); 坂崎美奈子 vs 有田明希子 (21-17, 23-25, 21-8); 有田明希子 vs 浅原八重美 (26-24, 21-16); 坂崎美奈子 vs 浅原八重美 (21-17, 21-10); 浅原八重美 vs 若月美智子 (21-14, 21-13).

40歳以上男子ダブルス

正田 章二 (東京)	1	1	上村 哲一 (東京)
曾根 大勝 (東京)	0	0	古谷 恵一 (東京)
木村 孝健 (京都)	2	2	瀬形 治 (熊本)
山本 健 (京都)	0	0	照屋 勉 (沖縄)
平岡 篤司 (奈良)	1	1	谷地 舘 渉 (東京)
千田 宏之 (奈良)	2	2	清水 保則 (東京)
青木 真也 (千葉)	2	2	鈴木 慎也 (千葉)
小川 修一郎 (千葉)	2	2	下谷 健夫 (千葉)

Score details: 正田章二 vs 上村哲一 (15-21, 21-10, 21-18); 曾根大勝 vs 古谷恵一 (13-21, 21-11, 21-10); 木村孝健 vs 瀬形治 (21-13, 21-12); 山本健 vs 照屋勉 (21-17, 21-18); 平岡篤司 vs 谷地舘渉 (21-19, 17-21, 21-17); 千田宏之 vs 清水保則 (21-17, 9-21, 30-29); 青木真也 vs 鈴木慎也 (21-19, 22-20); 小川修一郎 vs 下谷健夫 (21-17, 21-10).

40歳以上女子ダブルス

竹田 由美子 (大阪)	2	1	金子 正子 (福岡)
成平 薫 (大阪)	0	0	松山 裕子 (福岡)
岩崎 千春 (埼玉)	0	2	平井 美紀 (長崎)
高原 真由美 (埼玉)	0	1	権藤 麻衣子 (熊本)
野口 朱美 (東京)	0	1	上田 晴世 (東京)
森 真由美 (東京)	2	2	千葉 昌恵 (東京)
大堀 麻紀 (福島)	2	2	上田 彰子 (東京)
田村 富士美 (福岡)	2	2	笠原 朋美 (東京)

Score details: 竹田由美子 vs 金子正子 (21-16, 21-19); 成平薫 vs 松山裕子 (21-14, 7-21, 21-17); 岩崎千春 vs 平井美紀 (21-15, 21-19); 高原真由美 vs 権藤麻衣子 (21-11, 21-13); 野口朱美 vs 上田晴世 (21-14, 17-21, 21-14); 森真由美 vs 千葉昌恵 (21-11, 15-21, 21-17); 大堀麻紀 vs 上田彰子 (21-10, 21-17); 田村富士美 vs 笠原朋美 (21-11, 15-21, 21-17).

40歳以上混合ダブルス

峯岸 康史 (東京)	2	2	荒木 康伸 (東京)
千葉 昌恵 (東京)	1	0	山田 真由美 (東京)
角谷 淳一 (北海道)	0	1	小堀 雅之 (栃木)
櫛山 久美子 (北海道)	0	2	羽生 美恵 (茨城)
野田 裕二 (神奈川)	0	2	川田 輝夫 (広島)
日高 あゆみ (神奈川)	2	2	井下 由紀子 (広島)
青木 真也 (千葉)	2	0	八十 友昭 (兵庫)
谷藤 千香 (千葉)	2	0	芹野 啓子 (兵庫)

Score details: 峯岸康史 vs 荒木康伸 (21-19, 21-17); 千葉昌恵 vs 山田真由美 (15-21, 21-14, 23-21); 角谷淳一 vs 小堀雅之 (20-22, 21-16, 26-24); 櫛山久美子 vs 羽生美恵 (21-18, 21-16); 野田裕二 vs 川田輝夫 (21-19, 21-18); 日高あゆみ vs 井下由紀子 (21-19, 21-18); 青木真也 vs 八十友昭 (21-5, 21-8); 谷藤千香 vs 芹野啓子 (21-19, 21-16).

第27回全日本シニアバドミントン選手権大会

平成22年11月20日-22日 久留米市・大牟田市・うきは市・筑後市・大木町・福岡市

ベスト8対戦

45歳以上男子シングルス

長野 義詔 (福岡)	0	2	2	大和田 勉 (東京)
柿沼 隆馬 (神奈川)	21-16 28-26	0	2	21-16 21-19
齊藤 清人 (福島)	2	2	0	0
濱松 裕司 (香川)	21-19 21-12	2	0	21-10 21-18
				1
				21-13 19-21 21-19
				2
				木村 孝 (京都)

45歳以上女子シングルス

北原 鶴美 (富山)	2	2	2	田中 恵子 (福岡)
田辺 貴恵 (福井)	21-18 22-20	0	2	21-17 12-21 21-11
伊東 幸代 (神奈川)	0	2	0	1
香山 百合子 (岡山)	21-7 21-6	2	1	21-17 16-21 26-24
				0
				21-16 21-14
				2
				平兮 章子 (東京)

45歳以上男子ダブルス

松成 訓明 小泉 徹 (神奈川)	2	1	1	佐田 聡 中村 正巳 (福岡)
岩井 昭治 佐藤 次郎 (東京)	21-19 18-21 24-22	1	1	12-21 21-12 21-15
宮本 道雄 宗形 一志 (東京)	2	2	2	2
玉澤 隆義 角田 秀行 (広島)	21-14 21-17	2	1	21-17 10-21 24-22
				1
				18-21 21-19 23-21
				2
				末坂 進 神代 和久 (富山)

45歳以上女子ダブルス

工藤 なおみ 平兮 章子 (東京)	2	2	2	木暮 英代 (群馬)
石崎 有紀子 福井 治美 (大阪)	21-6 21-10	0	2	山田 芳香 (東京)
久保 知佳子 (千葉)	2	2	0	21-14 21-13
山西 智佳子 (愛知)	21-12 21-8	2	0	0
井上 美智代 (福井)	0	1	0	21-17 21-14
				21-11 21-11
				0
				9-5
				X
				平川 はるみ (千葉)
				渡辺 浩子 (神奈川)

45歳以上混合ダブルス

葛葉 昌彦 井上 美智代 (福井)	2	2	2	宮本 道雄 (東京)
岩井 昭治 福島 伊津子 (東京)	21-10 21-9	0	X	宮本 美絵 (東京)
五十嵐 克明 渡辺 浩子 (神奈川)	1	0	0	23-21 21-11
小出 寿朗 (福岡)	21-16 20-22 21-18	2	0	0
				7-6
				0
				21-13 21-14
				2
				白木 耕太郎 (東京)
				工藤 なおみ (東京)

第27回全日本シニアバドミントン選手権大会

平成22年11月20日-22日 久留米市・大牟田市・うきは市・筑後市・大木町・福岡市

ベスト8対戦

50歳以上男子シングルス

岩渕 信司 (愛知)	0	21-14 21-16	2	22-20 21-15	2	14-21 21-19 21-13	1	15-21 21-15 21-6	2	21-7 21-9	0	遠藤 和美 (京都)
川路 和利 (鹿児島)	2								2		2	江藤 正治 (熊本)
佐田 聡 (福岡)	2	21-14 23-21	0						2	21-14 21-13	0	菅 敏明 (長崎)
安田 元 (岡山)	0							1			0	森 研二 (茨城)

50歳以上女子シングルス

山口 峰子 (長崎)	2	21-16 21-19	0	21-16 29-27	0	21-12 21-12	2	21-15 21-10	2	21-18 21-14	0	西林 知子 (大阪)
大塚 千賀子 (神奈川)	0								2		2	菊池 葉子 (東京)
遠江 久美子 (東京)	2	21-12 21-17	2						1	21-23 21-19 21-10	0	山地 啓子 (愛媛)
津田 純子 (神奈川)	0							0			2	門間 由美子 (愛知)

50歳以上男子ダブルス

中野 齊 (富山)	1	16-21 21-19 21-14	0	21-10 21-10	2	21-16 17-21 21-12	1	21-16 21-16	1	21-17 16-21 21-17	0	芹澤 英彦 (静岡)
清水 邦浩 (富山)	0								2		2	佐野 明彦 (静岡)
松下 泰司 (鳥取)	2								2		0	小池 博幸 (東京)
稲垣 慎二 (島根)	2								2		0	小林 賢治 (東京)
落合 久夫 (東京)	0	22-20 21-17	2						2	21-15 21-14	0	宮本 英士夫 (大阪)
落合 康夫 (東京)	0								2		0	佐藤 彰彦 (大阪)
神谷 敏幸 (東京)	2								0		0	小林 静男 (東京)
菅 敏明 (長崎)	2								0		0	浅見 初男 (東京)

50歳以上女子ダブルス

今津 裕美 (埼玉)	2	21-16 21-10	2	21-10 21-10	2	21-13 21-17	0	21-18 23-21	2	21-14 21-13	0	藤九 明美 (岡山)
植野 恵美子 (大阪)	0								2		2	磯永 由美 (岡山)
山口 峰子 (長崎)	0								2		2	高橋 寿美子 (宮城)
木村 妙子 (熊本)	0								2		2	佐藤 美代子 (山形)
松村 美智子 (東京)	2	21-6 21-17	0						0	21-18 21-17	0	門間 由美子 (愛知)
藤本 雅子 (東京)	0								0		0	太田 礼子 (愛知)
小池 恵子 (三重)	0								2		2	佐藤 智恵子 (神奈川)
濱口 輝美 (三重)	0								2		2	柴田 和子 (神奈川)

50歳以上混合ダブルス

宮本 英士夫 (大阪)	2	22-20 17-21 21-18	2	21-14 21-11	2	21-11 6-21 21-15	1	15-21 21-17 21-19	1	15-21 21-17 21-19	1	岸本 俊博 (大阪)
山本 邦子 (奈良)	0								2		2	北原 美恵子 (大阪)
芹澤 英彦 (静岡)	1								2		2	青柳 彰 (神奈川)
湯山 浩子 (静岡)	1								2		2	柴田 和子 (神奈川)
前田 哲郎 (千葉)	2	21-14 21-15	0						0	21-11 16-21 21-14	0	高野 一男 (福井)
松崎 厚子 (千葉)	0								0		0	西村 真澄 (福井)
清水 邦浩 (富山)	0								2	21-12 21-12	2	落合 久夫 (東京)
山崎 昭子 (富山)	0								2		2	今津 裕美 (埼玉)

第27回全日本シニアバドミントン選手権大会

平成22年11月20日-22日 久留米市・大牟田市・うきは市・筑後市・大木町・福岡市

ベスト8対戦

60歳以上男子シングルス

山本 敏彦 (福井)	0			1	歳嶋 廣久 (熊本)
末 廣 勇 (大分)	2	21-11 21-19	2	2	16-21 21-16 21- 8
山本 清二 (京都)	2	21-19 21-19	1	2	2
稲村 浩 (群馬)	0	21-15 21-14	0	0	21-10 21-19
					0
					21-15 21-13
					2
					徳田 進 (京都)
					菊地 正 (宮城)

60歳以上女子シングルス

前田 小夜子 (福井)	2			X	戸田 眞澄 (愛知)
国生 千鶴子 (神奈川)	0	21-19 21- 7	2	1	佐々木 せつ子 (岩手)
小坂 恵美子 (神奈川)	0	21-11 21-13	2	1	19-21 21- 8 21-10
億田 幸子 (愛知)	2	21- 6 21-18	0	2	0
					21- 7 21- 9
					2
					金子 澄子 (神奈川)

60歳以上男子ダブルス

山極 正夫 (愛媛)	2			1	藤森 龍二 (岡山)
大中 康貴 (愛媛)	0	21-19 21-11	X	0	片山 雅博 (岡山)
遠藤 雅行 (北海道)	0			2	21-16 15-21 21-19
菊地 正 (宮城)	0		0	2	2
古橋 政紀 (宮城)	2	21-19 21-17	2	1	21-10 21-12
後藤 誠 (宮城)	2	24-22 7-21 21-11	1	2	1
寺崎 由雄 (福井)	1			2	21-11 14-21 21-13
山本 敏彦 (福井)	1			2	2
					平井 克英 (千葉)
					松井 久美則 (千葉)

60歳以上女子ダブルス

鈴木 眞江 (茨城)	2			2	浅越 治子 (埼玉)
鈴木 和枝 (千葉)	0	21-12 21-15	2	X	2
国生 千鶴子 (神奈川)	0			0	21-14 21-15
楠 美喜子 (神奈川)	0	21-14 21-13	0	2	0
武田 京子 (愛知)	0			0	22-20 22-20
長谷川 さつよ (愛知)	0			0	21-14 21-16
星川 悦子 (千葉)	2	21-10 21-19	0	2	2
阿山 博美 (千葉)	2			2	2
					横倉 民子 (東京)
					寺本 秋子 (東京)

60歳以上混合ダブルス

渡辺 直人 (神奈川)	2			1	吉田 寛 (千葉)
米口 順子 (東京)	0	21-14 21-16	0	0	14-21 21-10 21-19
高橋 清 (福島)	0			2	2
佐久間 文子 (福島)	0	21-14 21-17	0	2	2
古橋 政紀 (宮城)	1			0	21-15 21-14
桶本 百合子 (福岡)	2	16-21 21-18 21-17	2	0	0
寺崎 由雄 (福井)	2			2	21-13 21-10
片糸 康子 (石川)	2			2	2
					古明地 正邦 (東京)
					中谷 祥子 (東京)

第27回全日本シニアバドミントン選手権大会

平成22年11月20日-22日 久留米市・大牟田市・うきは市・筑後市・大木町・福岡市

ベスト8対戦

65歳以上男子シングルス

山本 洋彦 (神奈川)	2	0	友金 利一 (兵庫)
金原 良史 (岩手)	1	2	佐藤 國晴 (大分)
堀越 進 (神奈川)	1	2	小山 包博 (神奈川)
廣田 彰 (宮崎)	2	0	早川 博 (茨城)

Score details:
 山本 洋彦 vs 友金 利一: 11-21, 21-16, 21-13
 金原 良史 vs 佐藤 國晴: 21-13, 17-21, 24-22
 堀越 進 vs 小山 包博: 24-22, 16-21, 21-16, 21-13
 廣田 彰 vs 早川 博: 24-22, 16-21, 21-17

65歳以上女子シングルス

片桐 瑩子 (北海道)	2	0	中西 エミ子 (福井)
中村 迪子 (山口)	0	2	下山田 和子 (神奈川)
藤原 三和 (神奈川)	2	2	渡辺 ミチ子 (神奈川)
菱田 和枝 (愛知)	0	1	三坂 照子 (大阪)

Score details:
 片桐 瑩子 vs 中西 エミ子: 21-10, 21-7
 中村 迪子 vs 下山田 和子: 23-21, 21-14
 藤原 三和 vs 渡辺 ミチ子: 21-18, 21-15, 21-11, 21-8
 菱田 和枝 vs 三坂 照子: 21-18, 21-15, 18-21, 21-19, 21-11

65歳以上男子ダブルス

山本 洋彦 (神奈川)	2	1	竹下 勝洋 (長崎)
廣田 彰 (宮崎)	2	2	森山 鵬夫 (岐阜)
三浦 紀重 (宮城)	0	0	永井 卓郎 (福岡)
千葉 進 (宮城)	0	2	新美 吉武 (福岡)
黒崎 二男 (神奈川)	1	0	鈴木 勝之 (神奈川)
宮崎 茂樹 (神奈川)	1	0	伊藤 晴光 (神奈川)
吉田 邦男 (福島)	2	2	松田 新二郎 (石川)
早川 博 (茨城)	2	2	原 栄一 (石川)

Score details:
 山本 洋彦 vs 竹下 勝洋: 21-12, 21-15
 廣田 彰 vs 森山 鵬夫: 19-21, 21-5, 21-17
 三浦 紀重 vs 永井 卓郎: 22-20, 21-18
 千葉 進 vs 新美 吉武: 21-14, 21-11
 黒崎 二男 vs 鈴木 勝之: 11-21, 21-12, 21-12
 宮崎 茂樹 vs 伊藤 晴光: 21-11, 22-20
 吉田 邦男 vs 松田 新二郎: 21-9, 22-20
 早川 博 vs 原 栄一: 21-14, 21-11

65歳以上女子ダブルス

森本 浩子 (東京)	2	0	村山 陽子 (埼玉)
村田 和子 (東京)	2	2	山本 しず子 (愛知)
大庭 弘子 (神奈川)	1	2	児玉 洋子 (大阪)
佐藤 昭子 (神奈川)	1	2	土庵 清子 (奈良)
石川 澄子 (栃木)	2	0	大田 垣 瞳 (兵庫)
篠原 まさ子 (東京)	2	0	本多 泰江 (兵庫)
笹野 淑 (千葉)	0	2	中村 聡子 (高知)
山田 理恵 (千葉)	0	2	菱田 和枝 (愛知)

Score details:
 森本 浩子 vs 村山 陽子: 21-8, 11-21, 21-15
 村田 和子 vs 山本 しず子: 21-6, 21-7
 大庭 弘子 vs 児玉 洋子: 10-×6
 佐藤 昭子 vs 土庵 清子: 21-8, 21-12
 石川 澄子 vs 大田 垣 瞳: 21-14, 21-13
 篠原 まさ子 vs 本多 泰江: 21-17, 21-13
 笹野 淑 vs 中村 聡子: 21-18, 21-19
 山田 理恵 vs 菱田 和枝: 21-14, 21-13

65歳以上混合ダブルス

安田 博泰 (神奈川)	2	0	森下 正之 (奈良)
竹村 明子 (神奈川)	2	2	土庵 清子 (奈良)
伊藤 晴光 (神奈川)	0	2	殿川 宣勝 (東京)
福永 典子 (神奈川)	0	2	篠原 まさ子 (東京)
金坂 修 (千葉)	0	1	永井 卓郎 (岐阜)
平野 あき子 (長野)	0	1	尾崎 喜代子 (岐阜)
千葉 進 (宮城)	1	0	宮崎 茂樹 (神奈川)
鈴木 治子 (宮城)	2	2	宇野 早苗 (神奈川)

Score details:
 安田 博泰 vs 森下 正之: 21-10, 21-16
 竹村 明子 vs 土庵 清子: 21-13, 21-15
 伊藤 晴光 vs 殿川 宣勝: 21-13, 15-21, 21-13
 福永 典子 vs 篠原 まさ子: 21-14, 21-17
 金坂 修 vs 永井 卓郎: 15-21, 21-18, 21-14
 平野 あき子 vs 尾崎 喜代子: 21-15, 21-12
 千葉 進 vs 宮崎 茂樹: 21-18, 17-21, 21-17
 鈴木 治子 vs 宇野 早苗: 21-15, 21-12

第27回全日本シニアバドミントン選手権大会

平成22年11月20日-22日 久留米市・大牟田市・うきは市・筑後市・大木町・福岡市

ベスト8対戦

70歳以上男子シングルス

中西 久昌 (兵庫)	2	21-6 21-11	2	21-16 21-10	2	21-10 21-16	2	21-18 21-12	佐々木 繁夫 (兵庫)
本間 正志 (東京)	0		2	2	0	18-21 21-9 21-13	0		亀田 武志 (東京)
長尾 又兵衛 (愛知)	1	21-11 17-21 21-11	0		1		1	17-21 22-20 21-16	四方 光市 (大阪)
廣瀬 勇夫 (福岡)	2				2		2		中川 文雄 (滋賀)

70歳以上女子シングルス

石丸 桂子 (滋賀)	2	21-16 21-14	0	2	21-11 21-14	2	21-11 21-14	遠藤 夫美子 (福島)
柿木 みつる (福井)	0				0		0	加藤 みや子 (神奈川)

70歳以上男子ダブルス

本田 晃啓 (新潟)	0	21-19 21-13	2	2	23-21 21-19	0	21-15 21-16	亀田 武志 (東京)	芝崎 侑司 (静岡)
星野 忠男 (島根)	2		2	0	0	2	19-21 21-19 21-11	山本 一夫 (宮城)	明石 誠 (宮城)
堀 辰夫 (岐阜)	2	21-14 21-11	2	0	2	2	1	2	田中 俊男 (神奈川)
廣瀬 勇夫 (福岡)	0							2	横山 博 (神奈川)
竹中 浩一 (高知)	0	21-16 21-14	0		2	2	1	1	榎木 順雄 (京都)
藤本 英幸 (熊本)	2							1	藤元 繁樹 (奈良)

70歳以上女子ダブルス

永田 紀代枝 (東京)	2	21-17 21-12	2	2	21-6 21-9	2	21-18 18-21 21-12	高橋 悦子 (神奈川)	高橋 矩子 (神奈川)
龍至 晶子 (東京)	0		2	1	0	1	2	0	竹内 ヒロ子 (東京)
斎藤 明子 (兵庫)	0	21-16 21-14	2	2	19-21 21-19 21-19	1	2	1	前田 規子 (東京)
下山 タエ子 (兵庫)	2							1	菅 美智代 (福島)
一木 房枝 (福岡)	2	21-11 21-16	0		2	2	2	2	茶園 和子 (茨城)
江原 美智子 (長崎)	0							2	上辻 光子 (大阪)
下川 敏子 (神奈川)	0							2	小坂 薫 (大阪)
成川 睿子 (神奈川)	0							2	

70歳以上混合ダブルス

後藤 正和 (神奈川)	1	21-23 21-18 21-16	2	2	15-21 21-18 21-15	2	21-19 21-18	片山 修治 (大阪)	伊村 孝子 (大阪)
松川 君代 (神奈川)	2		2	0	1	2	0	2	川出 常雄 (福井)
堀 辰夫 (岐阜)	2	21-11 21-8	2	0	2	2	0	1	野村 淳子 (福井)
本田 綾子 (長崎)	2							0	山本 敏夫 (愛知)
坂口 三男 (熊本)	2	21-8 21-7	0		0	0	2	0	村田 勝子 (千葉)
一木 房枝 (福岡)	0							2	小川 揚之輔 (神奈川)
山田 八郎 (神奈川)	0							2	堀内 カズヨ (神奈川)
高橋 矩子 (神奈川)	0							2	

第27回全日本シニアバドミントン選手権大会

平成22年11月20日-22日 久留米市・大牟田市・うきは市・筑後市・大木町・福岡市

75歳以上男子シングルス

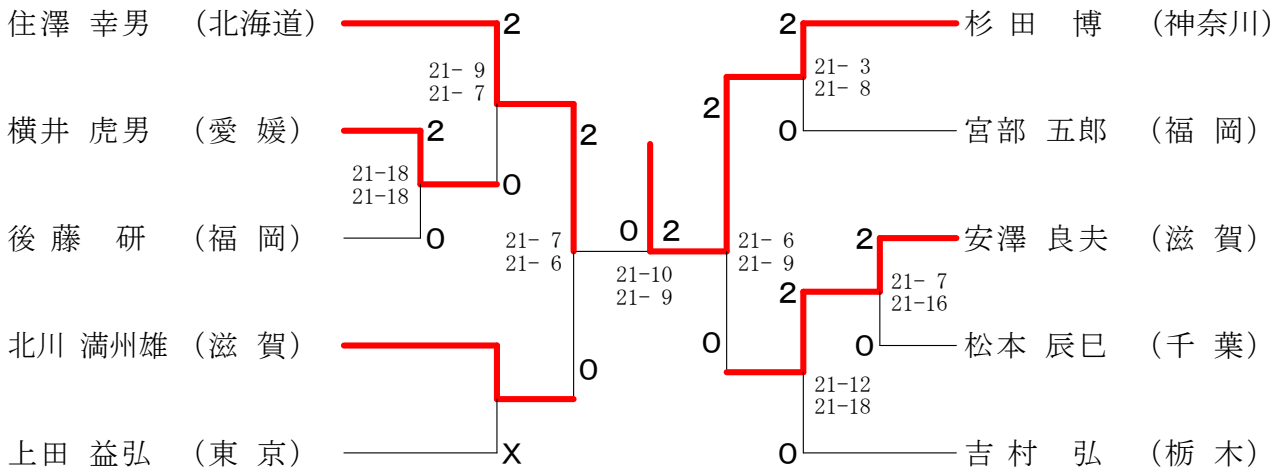

75歳以上男子ダブルス

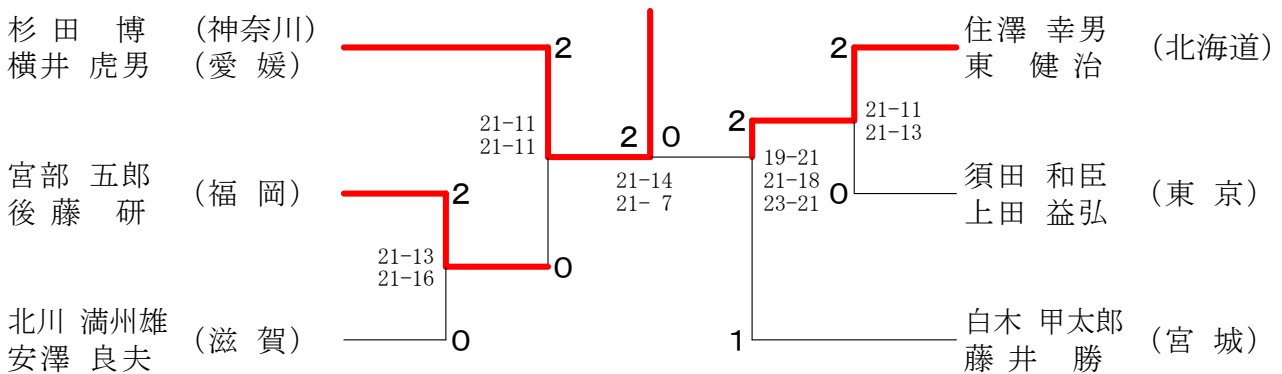

75歳以上女子シングルス

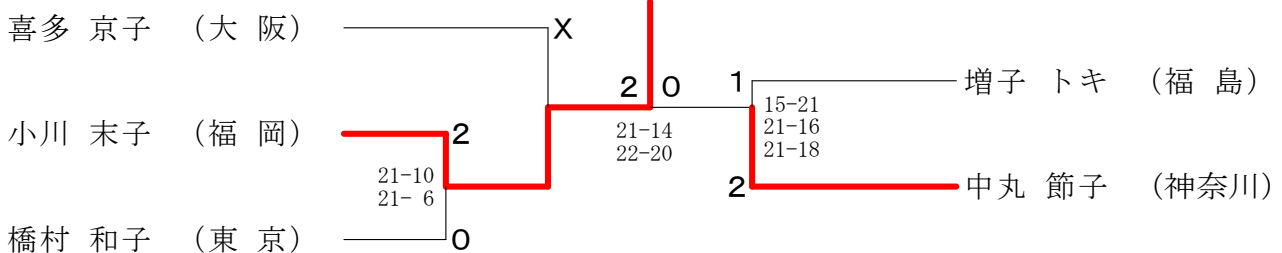

75歳以上女子ダブルス

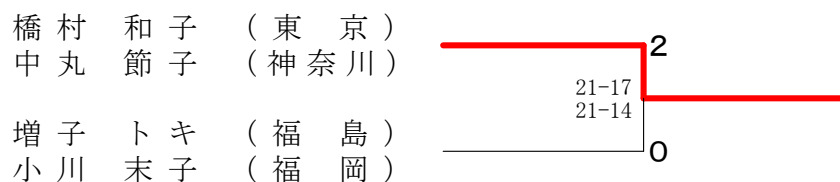

第27回全日本シニアバドミントン選手権大会

平成22年11月20日-22日 久留米市・大牟田市・うきは市・筑后市・大木町・福岡市

30歳以上男子シングルスー1

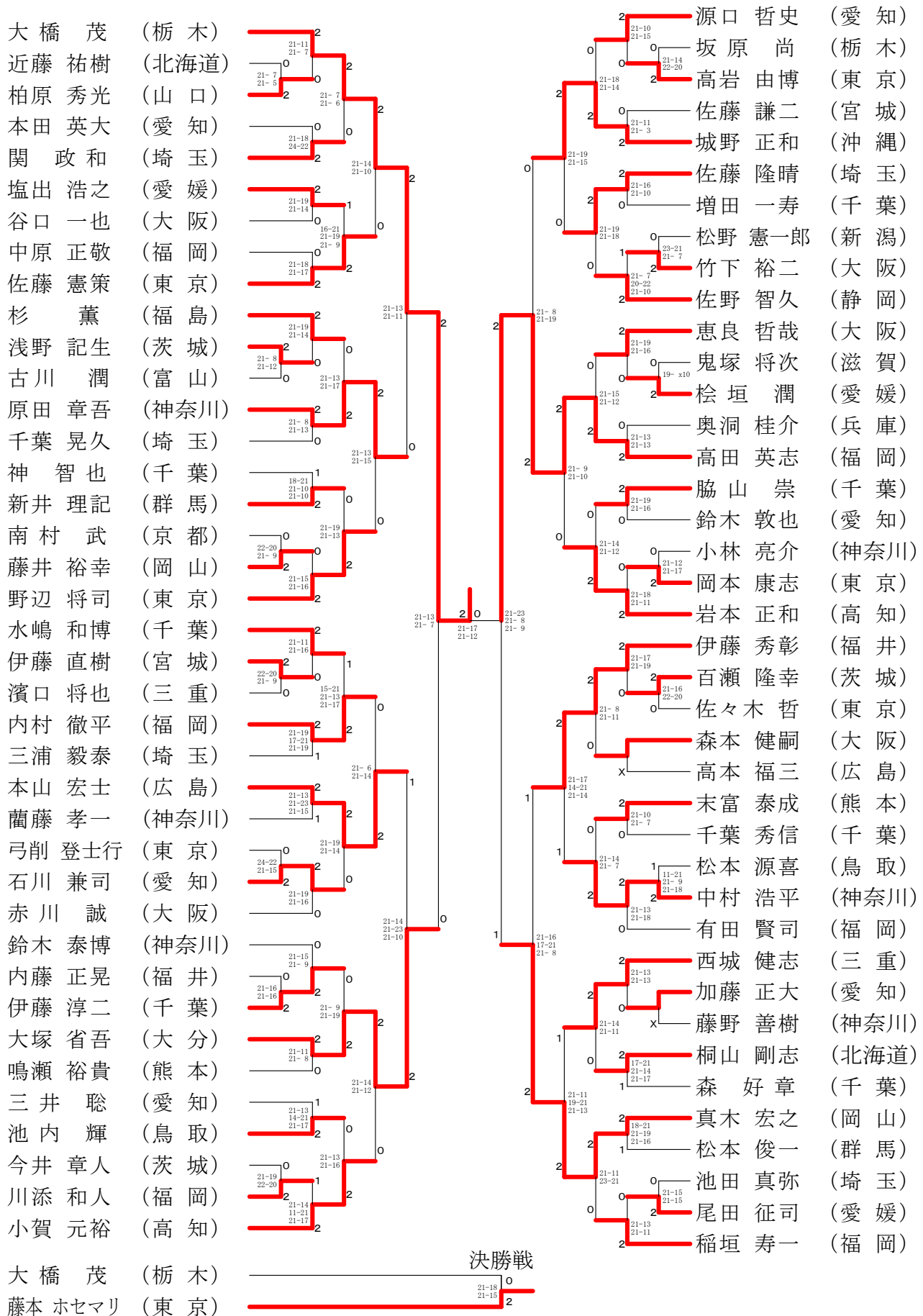

第27回全日本シニアバドミントン選手権大会

平成22年11月20日-22日 久留米市・大牟田市・うきは市・筑后市・大木町・福岡市

30歳以上男子シングルス-2

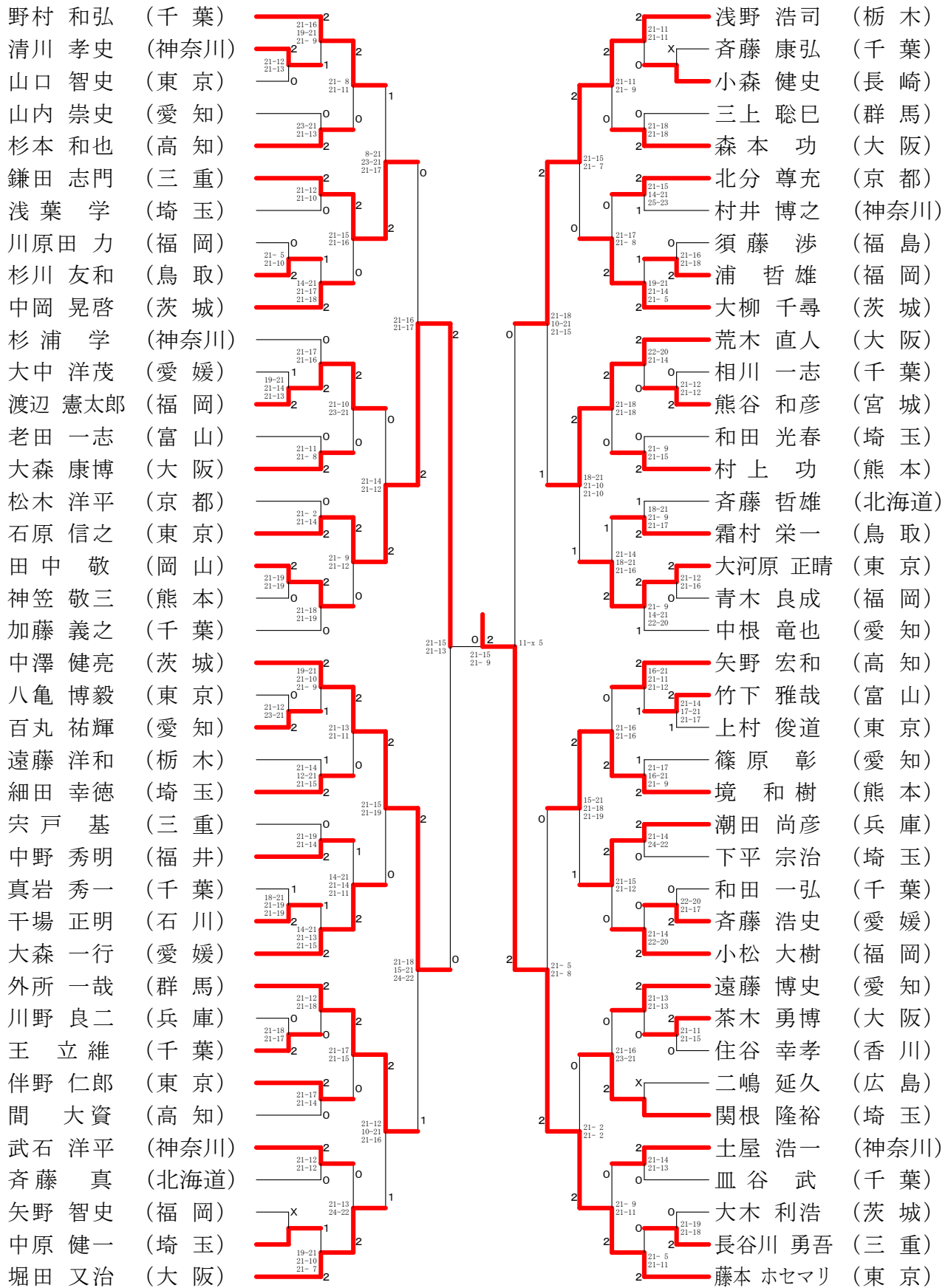

第27回全日本シニアバドミントン選手権大会

平成22年11月20日-22日 久留米市・大牟田市・うきは市・筑后市・大木町・福岡市

35歳以上男子シングルスー1

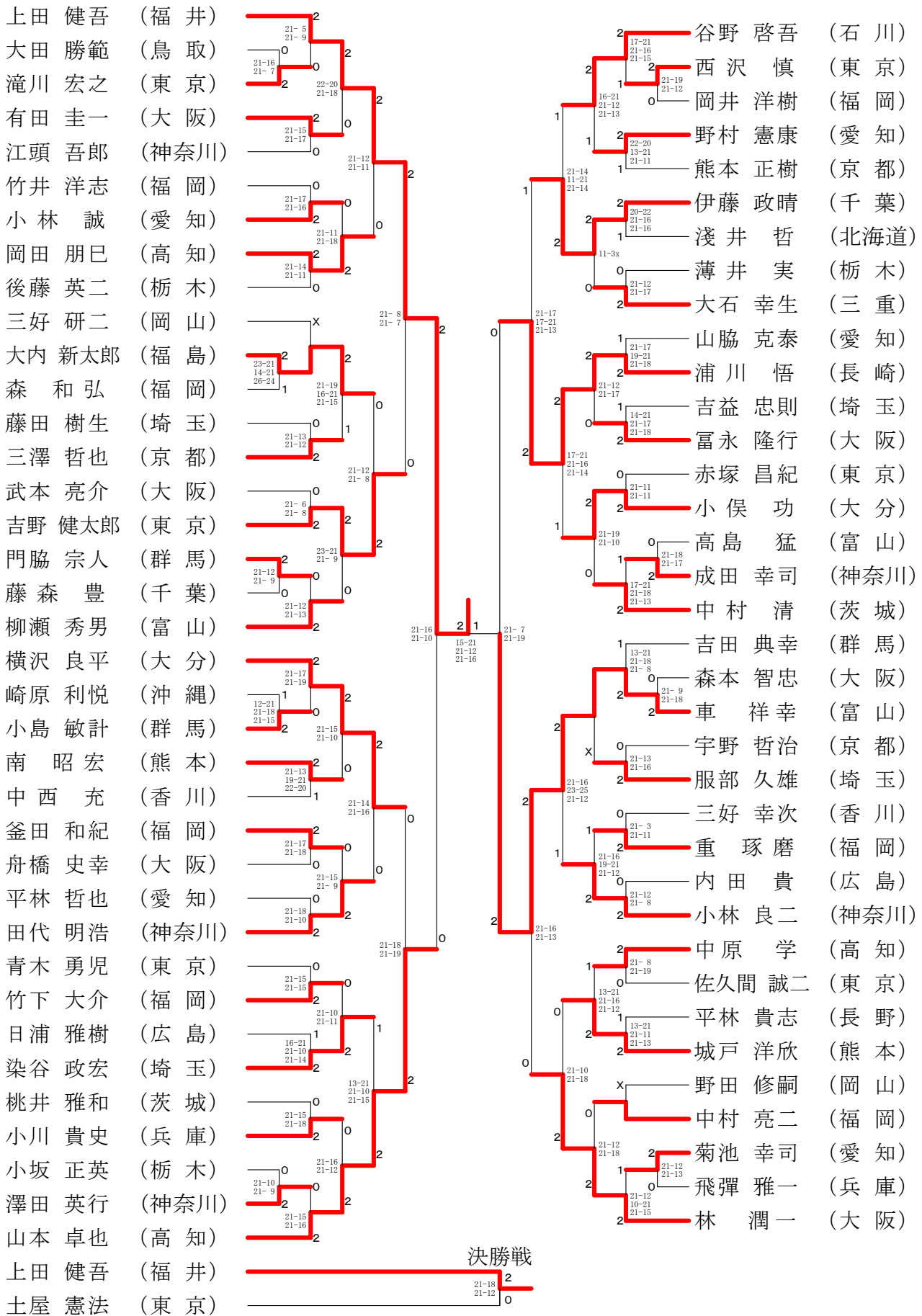

第27回全日本シニアバドミントン選手権大会

平成22年11月20日-22日 久留米市・大牟田市・うきは市・筑后市・大木町・福岡市

35歳以上男子シングルス-2

黒石 雅宏 (高知)	2	21-11 21-10	2	21-16 21-9	土屋 憲法 (東京)
佐藤 創一 (東京)	2	21-14 21-16	2	21-13 21-12	瀧上 佳史 (熊本)
森 謙一 (栃木)	0	21-15 19-21 21-17	2	21-13 21-12	石井 一彦 (千葉)
高津 誠 (神奈川)	2	21-12 21-19	1	21-14 21-12	磯貝 謙太郎 (愛知)
永田 一郎 (大阪)	0	21-10 21-13	2	21-14 21-12	伊藤 康雄 (神奈川)
古谷 純 (埼玉)	2	21-15 22-24 21-17	2	21-17 21-13	高橋 真一郎 (香川)
原崎 雅人 (京都)	1	17-21 21-10 21-16	0	21-18 21-3	夏原 活也 (大阪)
平井 宏樹 (福岡)	1	21-18 21-11	0	21-11 21-15	木下 剛仁 (福岡)
文殊四郎 裕一 (福井)	x	21-12 21-12	0	21-11 21-18	服部 剛泰 (茨城)
大田 頼次 (東京)	2	21-11 21-19	0	21-11 21-14	仲田 真基 (大阪)
松尾 必勝 (北海道)	0	21-16 21-14	0	21-12 21-14	坂口 哲 (京都)
牧嶋 隆光 (熊本)	0	21-11 21-19	x	21-9 21-3	伊藤 高御 (栃木)
須藤 仁憲 (群馬)	2	21-16 21-16	0	21-9 21-16	村戸 博之 (石川)
小森 匡紹 (茨城)	0	21-11 21-11	2	21-17 21-10	重藤 義和 (福岡)
中森 茂雄 (福岡)	2	21-11 21-18	2	21-9 21-19	佐々木 誠 (兵庫)
坂本 昌彦 (岡山)	2	21-16 21-14	0	23-21 18-21 21-19	山崎 義史 (高知)
近藤 徳朗 (長崎)	0	23-21 21-19	0	21-17 21-10	福田 学 (東京)
中島 信頼 (愛知)	0	21-15 22-20	0	21-19 18-21 21-18	三好 幸夫 (岡山)
吉川 応史 (山口)	2	21-11 21-14	2	21-18 21-15	田嶋 正一 (栃木)
宇佐 昌芳 (福岡)	2	21-8 21-11	0	21-18 21-15	松村 浩二 (福井)
中村 秀悦 (栃木)	0	21-8 21-17	2	21-9 21-15	佐藤 好美 (神奈川)
平井 宏典 (大阪)	0	21-5 21-12	0	21-11 21-17	佐藤 崇裕 (愛知)
巽 弘樹 (東京)	2	21-17 21-17	2	21-11 21-17	野田 亮介 (福岡)
高井 雅也 (兵庫)	2	21-9 21-3	2	29-27 21-8	陶山 敏樹 (東京)
恒川 誠 (富山)	0	21-15 21-16	0	19-21 21-15 21-17	小宮山 聖文 (長野)
森下 貴人 (愛知)	0	21-7 21-16	0	14-21 21-19 21-11	山田 直彦 (三重)
松岡 利幸 (神奈川)	2	21-17 21-13	2	21-15 21-14	田坂 厚司 (愛媛)
秋山 一弥 (三重)	2	21-9 22-20	0	21-16 21-19	西田 宏之 (福岡)
笹原 健志 (鹿児島)	0	21-14 21-16	0	21-17 21-13	横山 秀之 (群馬)
近藤 幸一 (宮城)	2	21-13 21-11	2	21-17 21-13	北辻 和孝 (大阪)
林 純司 (熊本)	0	21-11 21-9	0	23-21 15-21 21-14	森山 良一 (長崎)
有田 浩史 (大阪)	2	21-8 21-13	1	21-14 21-17	守安 孝二 (広島)
森本 優 (千葉)	0	18-21 21-9 25-23	2	21-13 21-15	谷島 洋 (富山)
岩下 太郎 (大分)	x	21-11 21-12	2	21-19 21-14	蔵並 秀司 (神奈川)
川野辺 健志 (埼玉)	0	21-11 21-12	2	22-20 21-18	堤 一仁 (京都)
藤岡 徹 (沖縄)	2	21-10 21-6	2	21-10 21-6	池田 隆明 (埼玉)

第27回全日本シニアバドミントン選手権大会

平成22年11月20日-22日 久留米市・大牟田市・うきは市・筑後市・大木町・福岡市

40歳以上男子シングルス

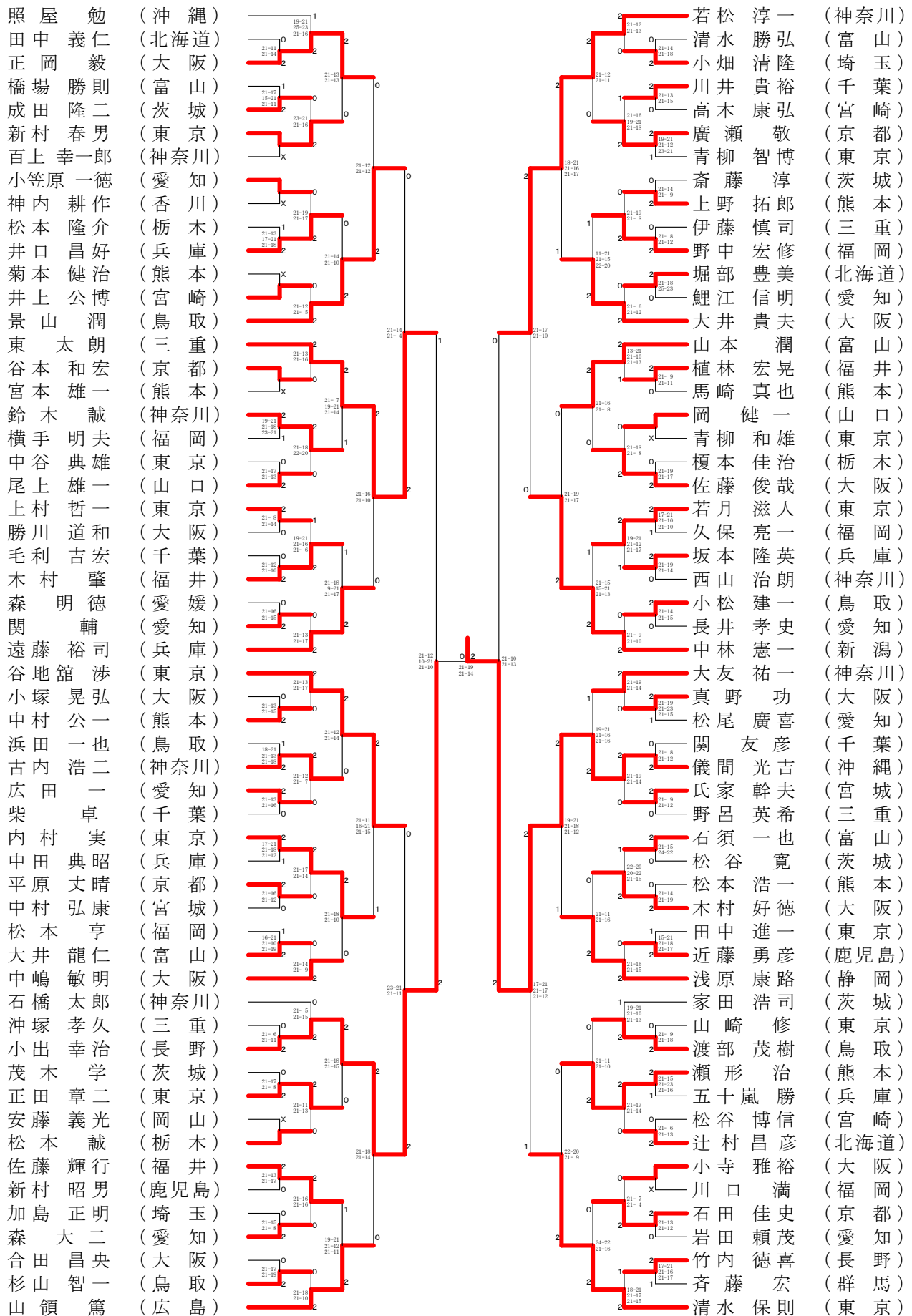

第27回全日本シニアバドミントン選手権大会

平成22年11月20日-22日 久留米市・大牟田市・うきは市・筑后市・大木町・福岡市

45歳以上男子シングルス

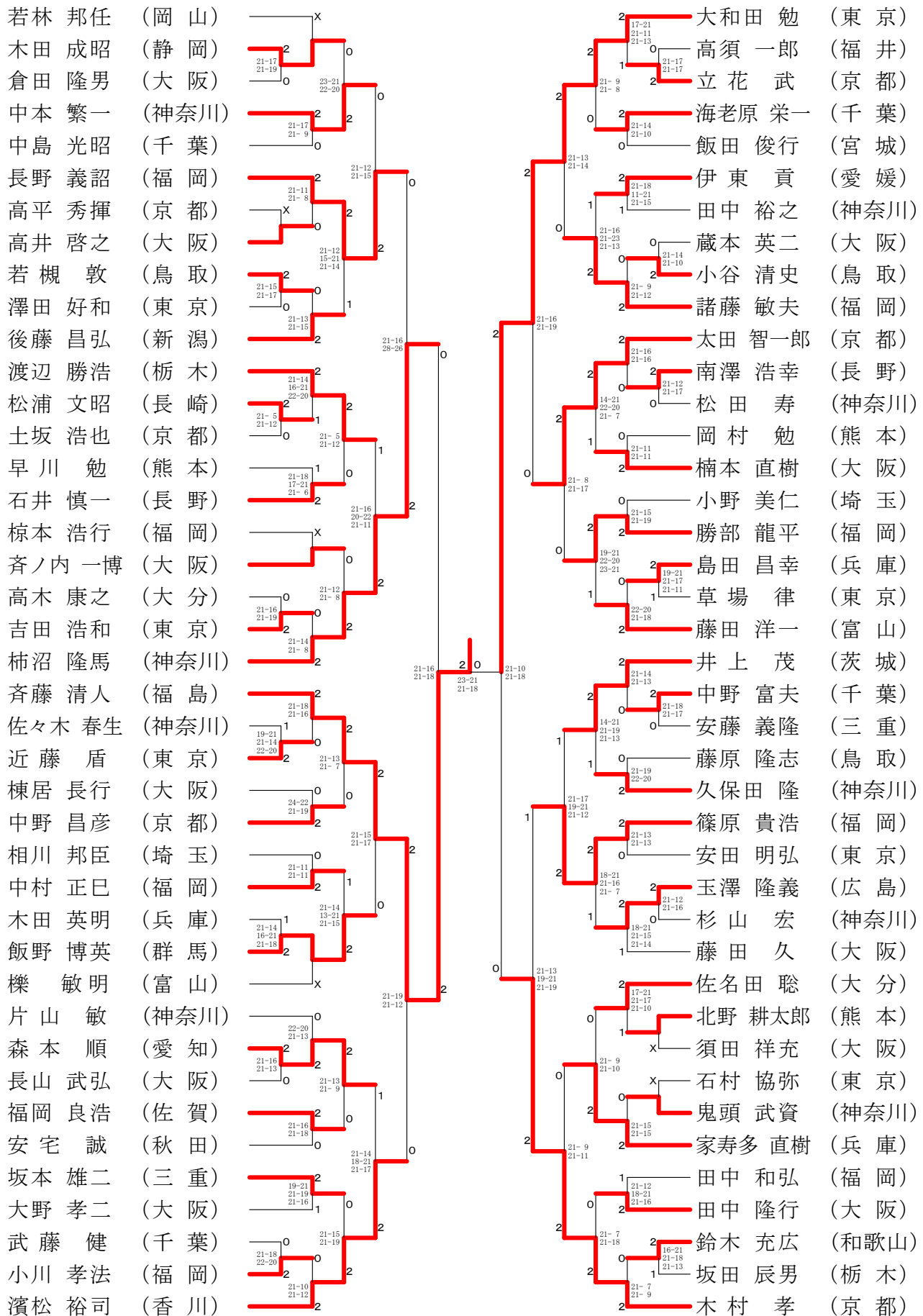

第27回全日本シニアバドミントン選手権大会

平成22年11月20日-22日 久留米市・大牟田市・うきは市・筑后市・大木町・福岡市

50歳以上男子シングルス

岩渕 信司 (愛知)	2	21-7 21-8	2	21-9 21-10	安藤 則夫 (群馬)
高安 博正 (京都)	0	-X -X	2	2	山本 正 (島根)
露木 保敏 (東京)	2	21-11 21-5	2	0	矢野 晃 (大分)
田島 謙二 (神奈川)	0	-X -X	0	0	西村 隆 (高知)
円城寺 文雄 (佐賀)	2	17-21 23-21 21-18	0	2	山田 博幸 (栃木)
佐藤 一郎 (岡山)	2	21-11 21-3	2	2	遠藤 和美 (京都)
釜瀬 洋一 (福岡)	0	21-19 21-19	0	0	露木 博保 (東京)
若杉 一宏 (群馬)	2	21-11 21-14	1	2	熊木 良則 (長野)
田中 宗英 (埼玉)	0	21-15 21-16	0	2	安田 央 (岡山)
青木 弘行 (北海道)	2	21-15 21-17	0	1	高島 宏 (香川)
林田 庄一 (大阪)	2	21-14 21-16	2	0	野花 芳弘 (兵庫)
松下 泰司 (鳥取)	1	21-14 20-22 21-18	2	2	江藤 正治 (熊本)
浦 勝彦 (長崎)	0	21-15 21-16	1	0	須田 幸雄 (北海道)
原 正一 (栃木)	2	17-21 21-15 21-19	0	2	永野 豊 (大阪)
奥山 順一 (東京)	2	21-10 21-14	0	2	神谷 敏幸 (東京)
市瀬 均 (長野)	0	21-12 21-19	2	1	岸垣 公也 (福岡)
中井 義樹 (三重)	2	21-18 21-9	2	0	朝日奈 正光 (三重)
山縣 義文 (東京)	0	21-10 21-13	2	0	湯上 正章 (愛媛)
川路 和利 (鹿児島)	2	21-5 21-14	2	2	清水 昭二 (神奈川)
山村 和夫 (広島)	0	21-14 21-8	2	0	寺島 昭 (埼玉)
下田 潔 (神奈川)	2	21-9 21-9	0	2	塩澤 源市 (愛知)
平井 敬諭 (大阪)	0	21-19 21-19	0	0	柏原 晃 (広島)
植松 伸勝 (千葉)	0	22-20 21-15	2	1	幡野 幸夫 (大阪)
人見 佳克 (栃木)	1	15-21 21-17 21-9	1	0	田勢 隆 (東京)
喜多 真人 (埼玉)	0	21-10 21-11	2	2	平田 重男 (岡山)
厚川 勇 (東京)	2	21-14 20-22 21-8	0	2	佐野 明彦 (静岡)
館村 伸生 (青森)	2	-X -X	1	1	大島 浩一 (福島)
山本 秀一 (長野)	0	21-12 21-8	2	0	宮島 実 (栃木)
浜名利之 (広島)	2	14-21 21-8 21-17	0	2	青柳 明路 (千葉)
大岡 伸治 (大阪)	0	21-11 21-7	1	2	菅 敏明 (長崎)
大阪 哲嗣 (愛知)	2	21-7 21-9	2	2	中林 博 (愛知)
子川 桂二 (岡山)	2	21-15 18-21 23-21	2	0	小宮 孝吉 (福岡)
清水 英二 (神奈川)	1	21-17 21-6	2	0	吉池 正弘 (東京)
佐田 聡 (福岡)	2	21-14 23-21	0	1	西村 晃 (北海道)
安田 元 (岡山)	2	21-15 21-14	2	1	角田 秀行 (広島)
高橋 巖 (兵庫)	2	21-19 21-8	0	2	越後谷 道信 (青森)
福井 邦芳 (石川)	0	21-10 21-14	2	2	井原 孝夫 (島根)
竹中 博司 (福井)	2	21-10 21-11	2	0	澤口 達哉 (三重)
中山 光雄 (千葉)	0	21-16 22-20	0	0	有賀 和美 (長野)
稲垣 慎二 (島根)	0	21-16 16-21 21-7	0	0	小林 賢治 (東京)
時枝 秀年 (福岡)	0	21-16 21-15	0	2	池田 正栄 (山口)
小池 博幸 (東京)	2	-X -X	1	0	渡辺 謙一郎 (神奈川)
山田 芳信 (長崎)	2	21-8 21-13	2	1	西上 徹 (大阪)
今雪 良智 (香川)	0	-X -X	0	2	慶野 文敏 (埼玉)
野牧 喜幸 (大阪)	2	21-18 21-7	2	2	森 研二 (茨城)

第27回全日本シニアバドミントン選手権大会

平成22年11月20日-22日 久留米市・大牟田市・うきは市・筑後市・大木町・福岡市

55歳以上男子シングルス

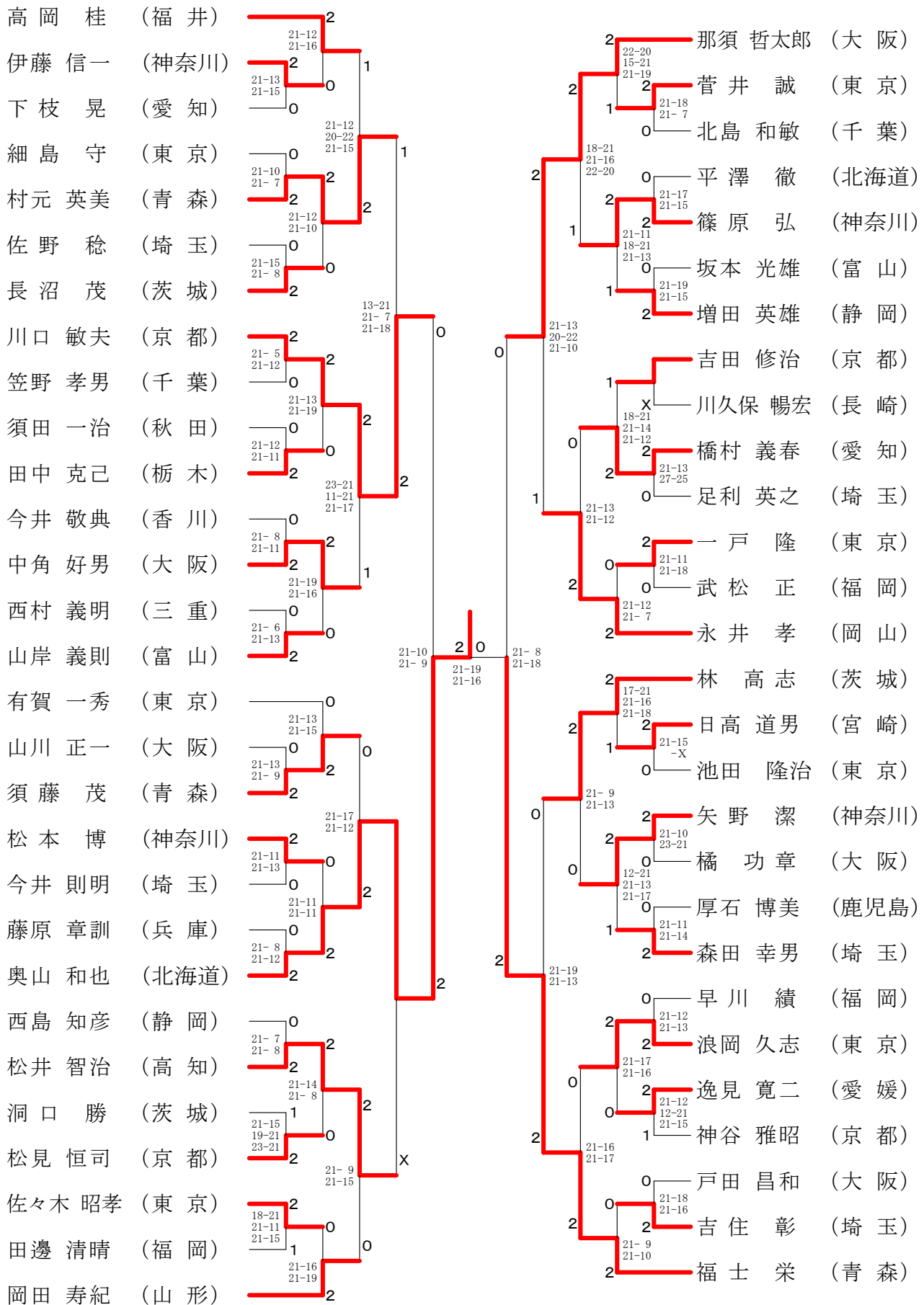

第27回全日本シニアバドミントン選手権大会

平成22年11月20日-22日 久留米市・大牟田市・うきは市・筑後市・大木町・福岡市

60歳以上男子シングルス

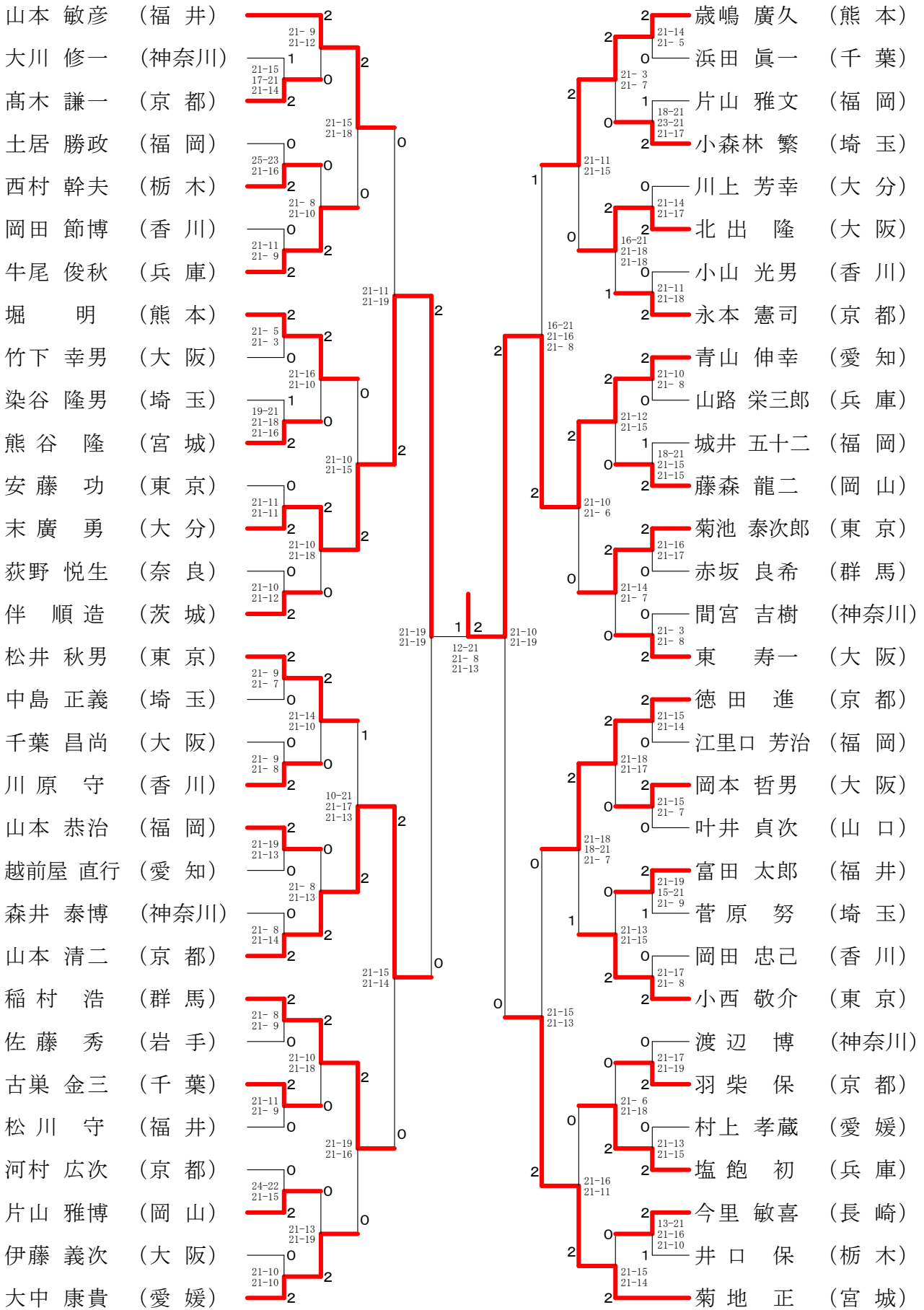

第27回全日本シニアバドミントン選手権大会

平成22年11月20日-22日 久留米市・大牟田市・うきは市・筑後市・大木町・福岡市

65歳以上男子シングルス

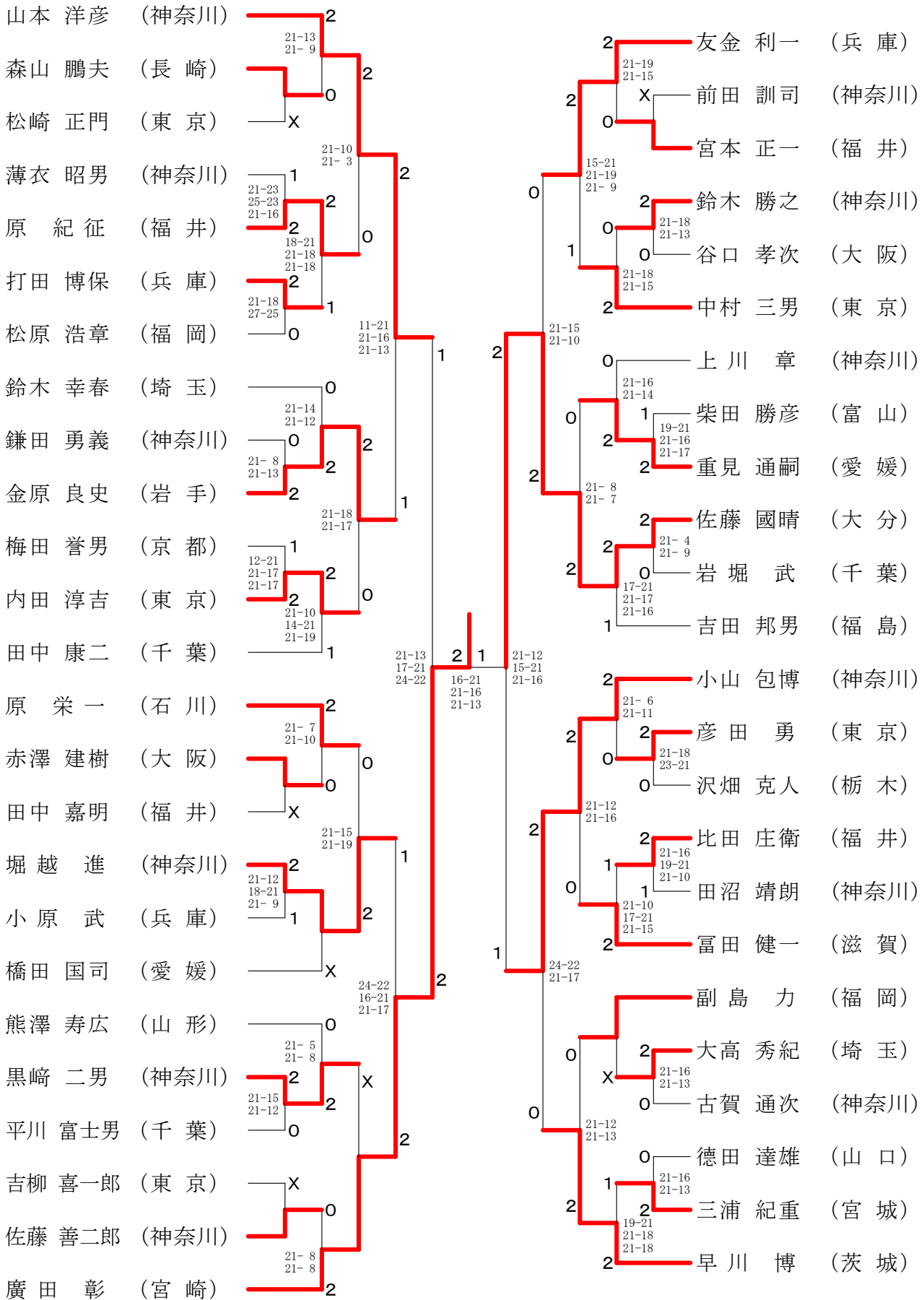

第27回全日本シニアバドミントン選手権大会

平成22年11月20日-22日 久留米市・大牟田市・うきは市・筑后市・大木町・福岡市

70歳以上男子シングルス

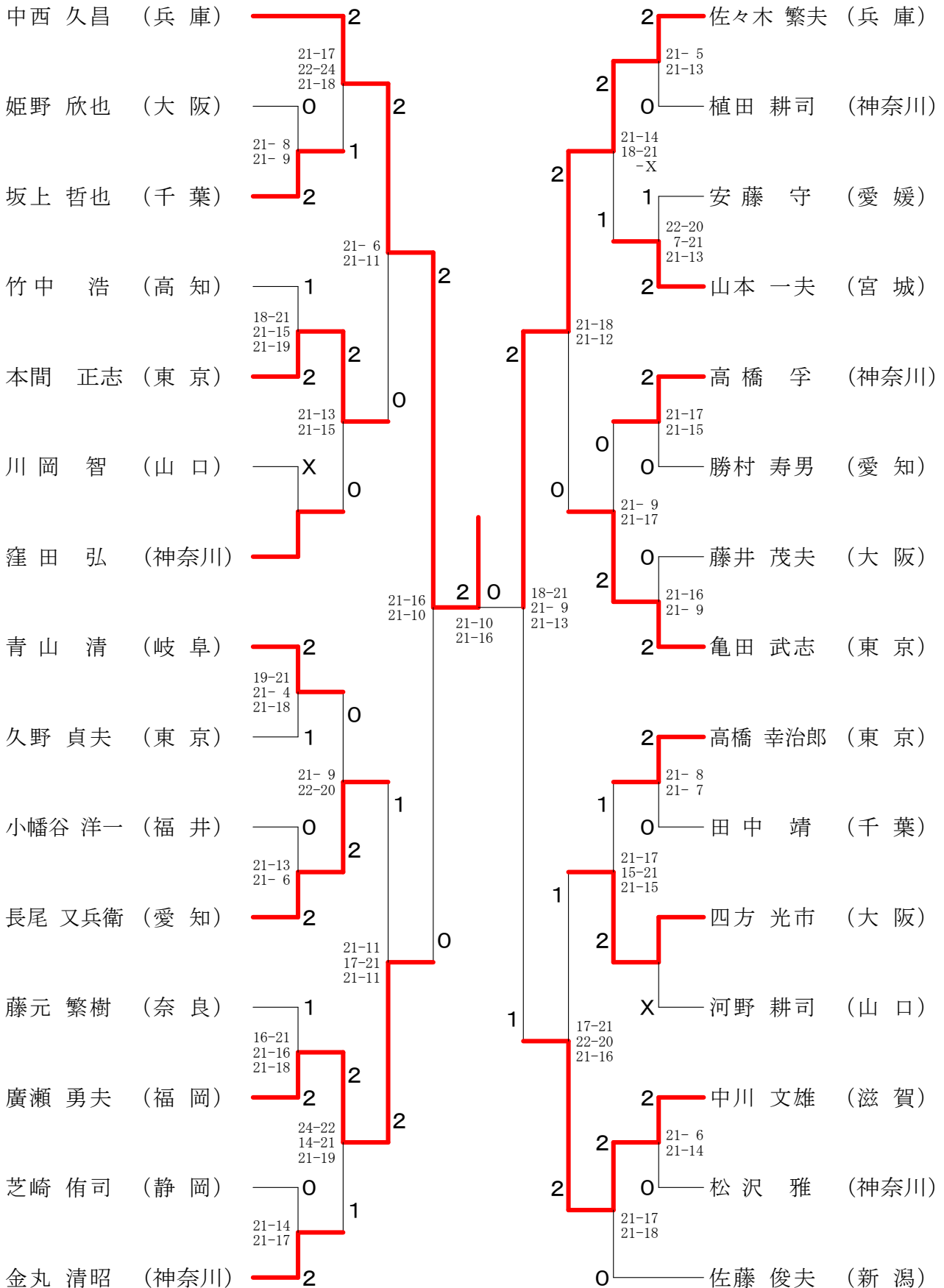

第27回全日本シニアバドミントン選手権大会

平成22年11月20日-22日 久留米市・大牟田市・うきは市・筑后市・大木町・福岡市

30歳以上女子シングルス

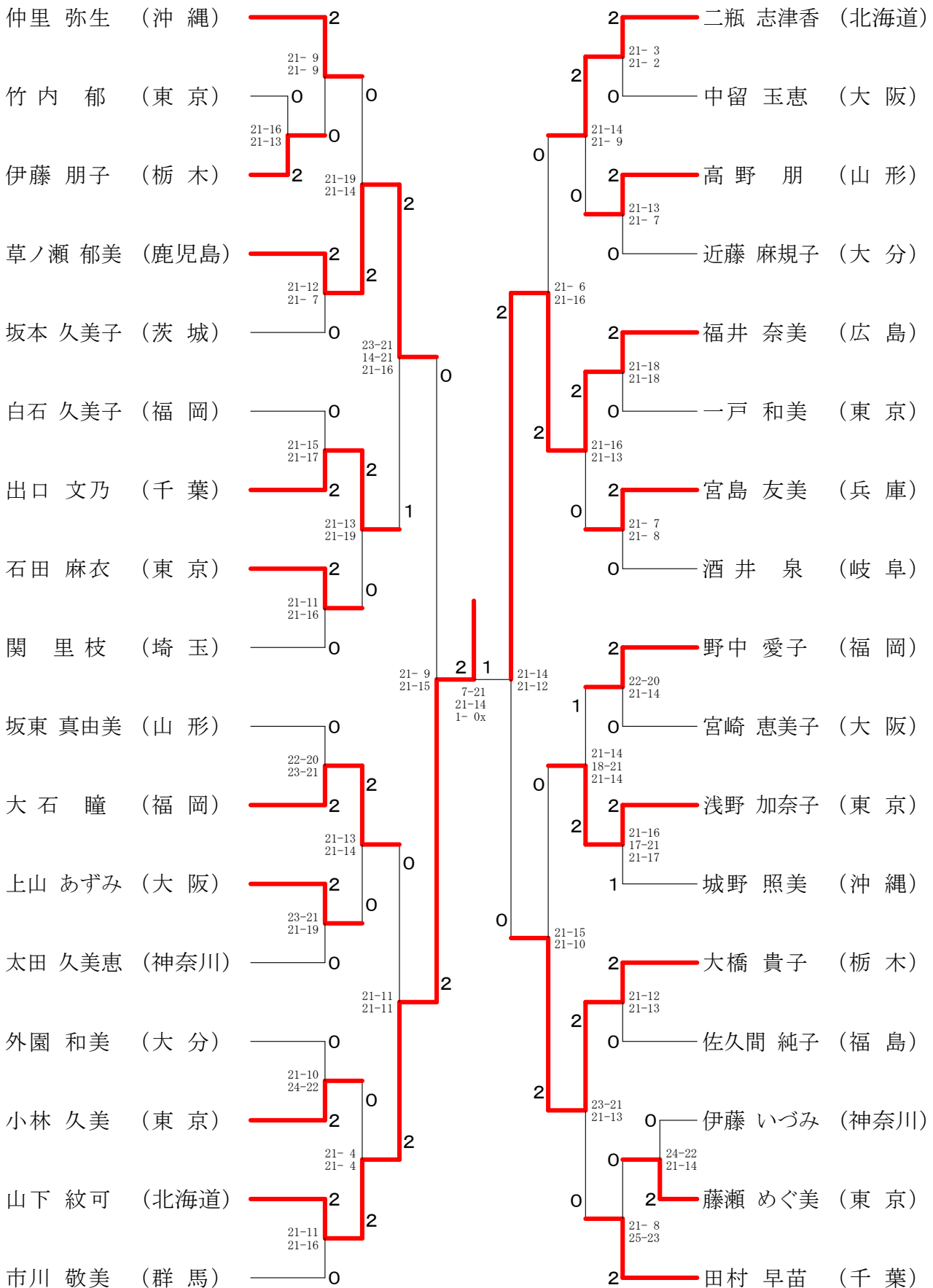

第27回全日本シニアバドミントン選手権大会

平成22年11月20日-22日 久留米市・大牟田市・うきは市・筑后市・大木町・福岡市

35歳以上女子シングルス

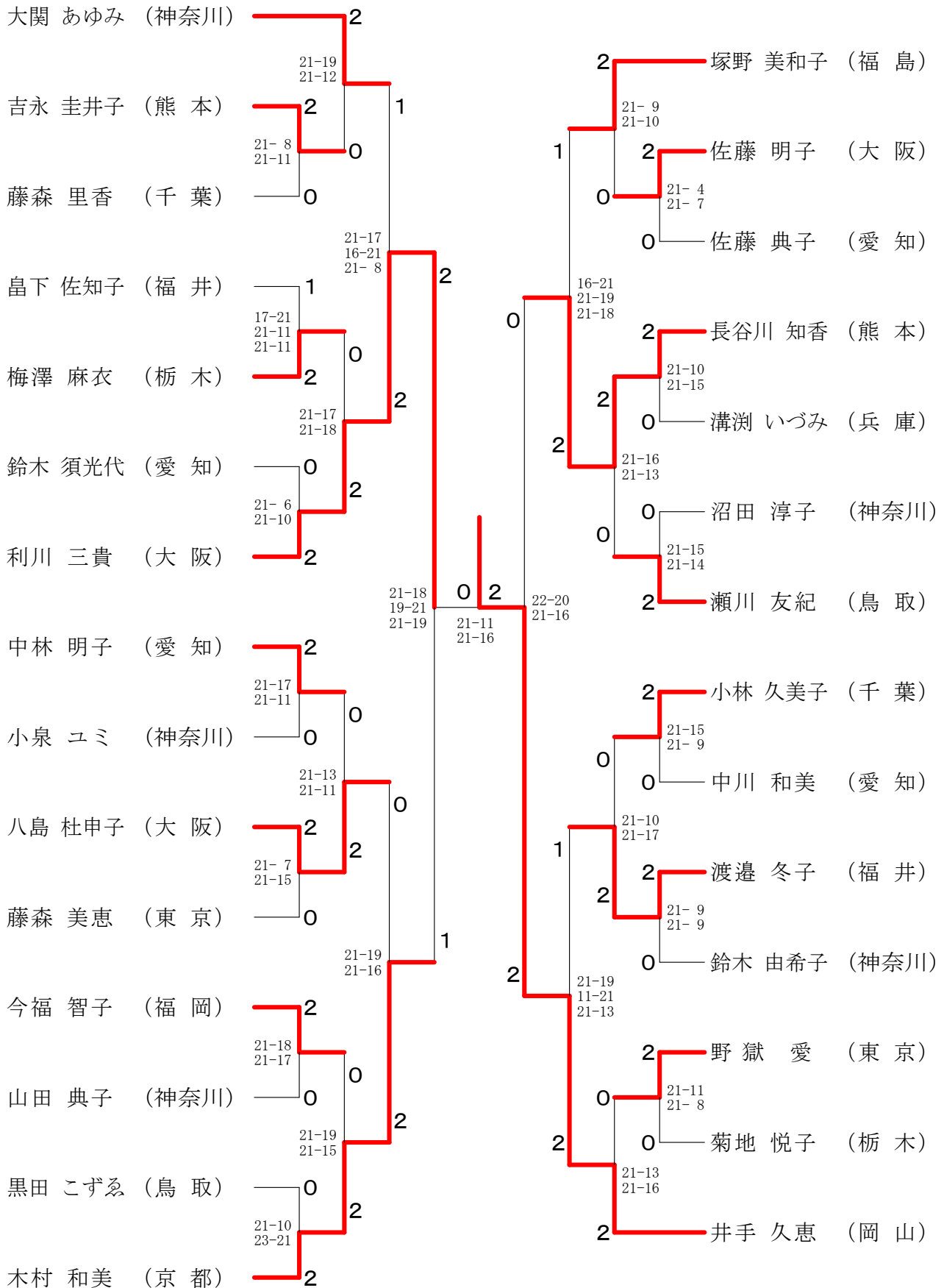

第27回全日本シニアバドミントン選手権大会

平成22年11月20日-22日 久留米市・大牟田市・うきは市・筑後市・大木町・福岡市

40歳以上女子シングルス

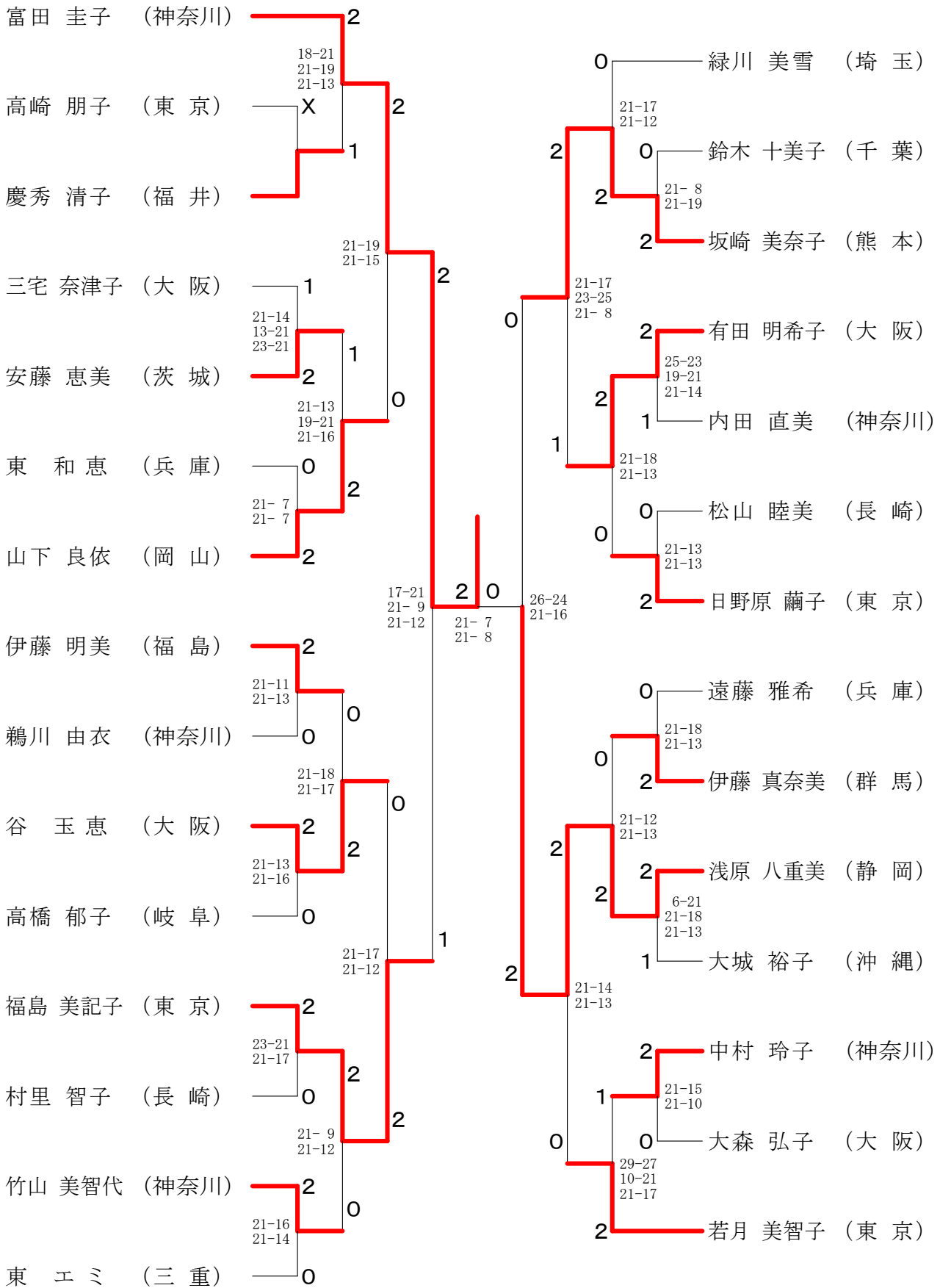

第27回全日本シニアバドミントン選手権大会

平成22年11月20日-22日 久留米市・大牟田市・うきは市・筑後市・大木町・福岡市

45歳以上女子シングルス

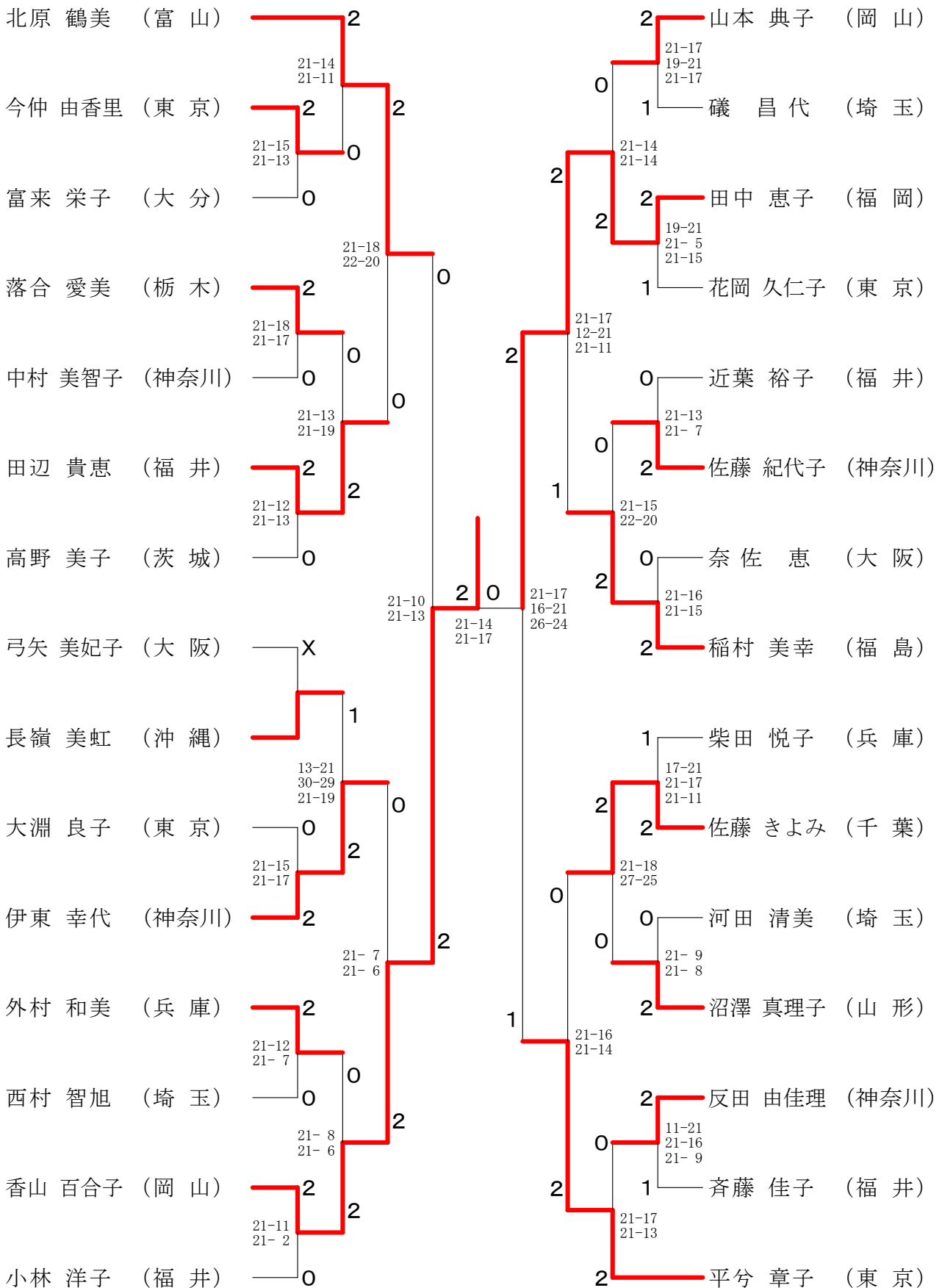

第27回全日本シニアバドミントン選手権大会

平成22年11月20日-22日 久留米市・大牟田市・うきは市・筑后市・大木町・福岡市

50歳以上女子シングルス

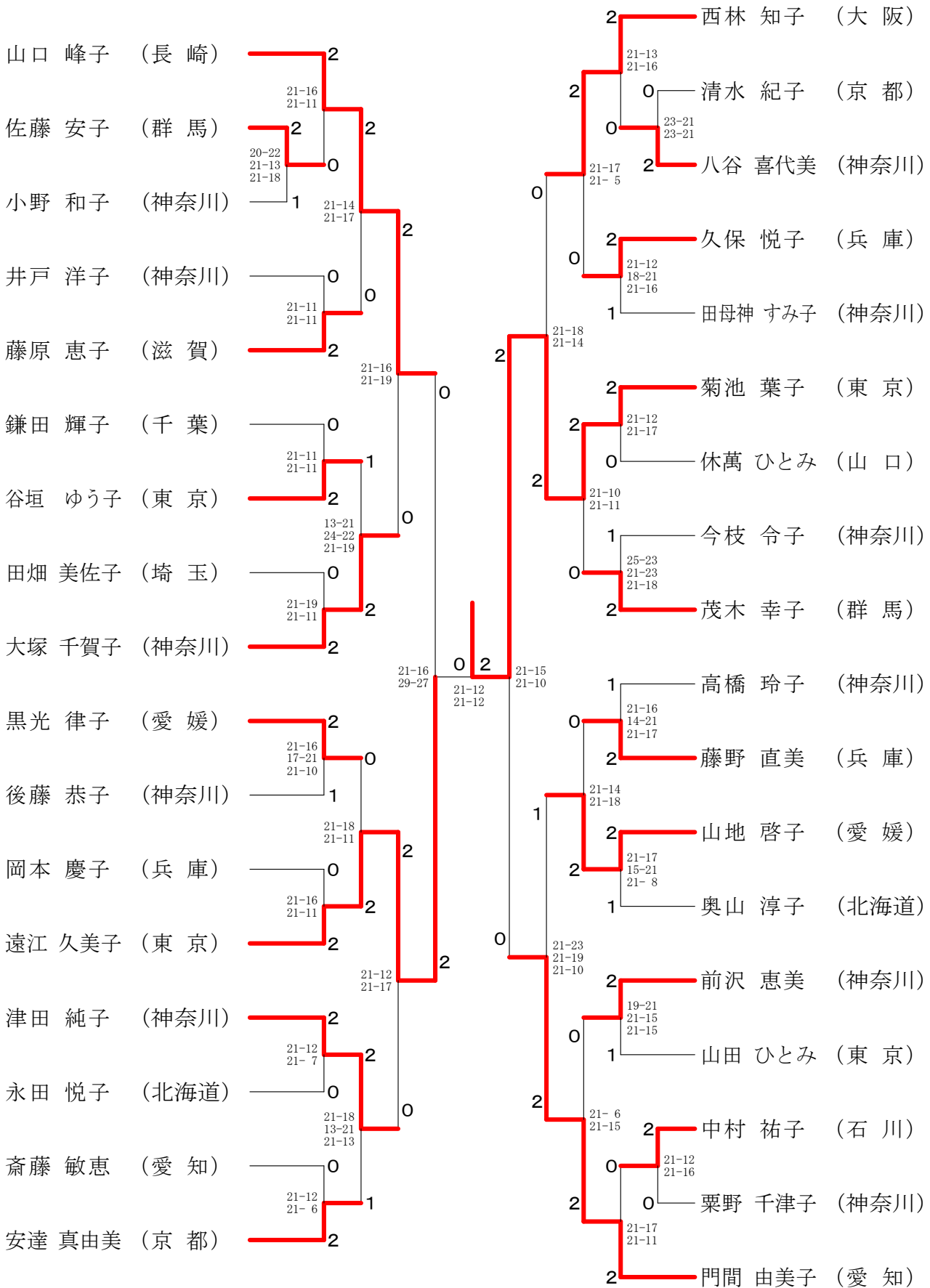

第27回全日本シニアバドミントン選手権大会

平成22年11月20日-22日 久留米市・大牟田市・うきは市・筑後市・大木町・福岡市

55歳以上女子シングルス

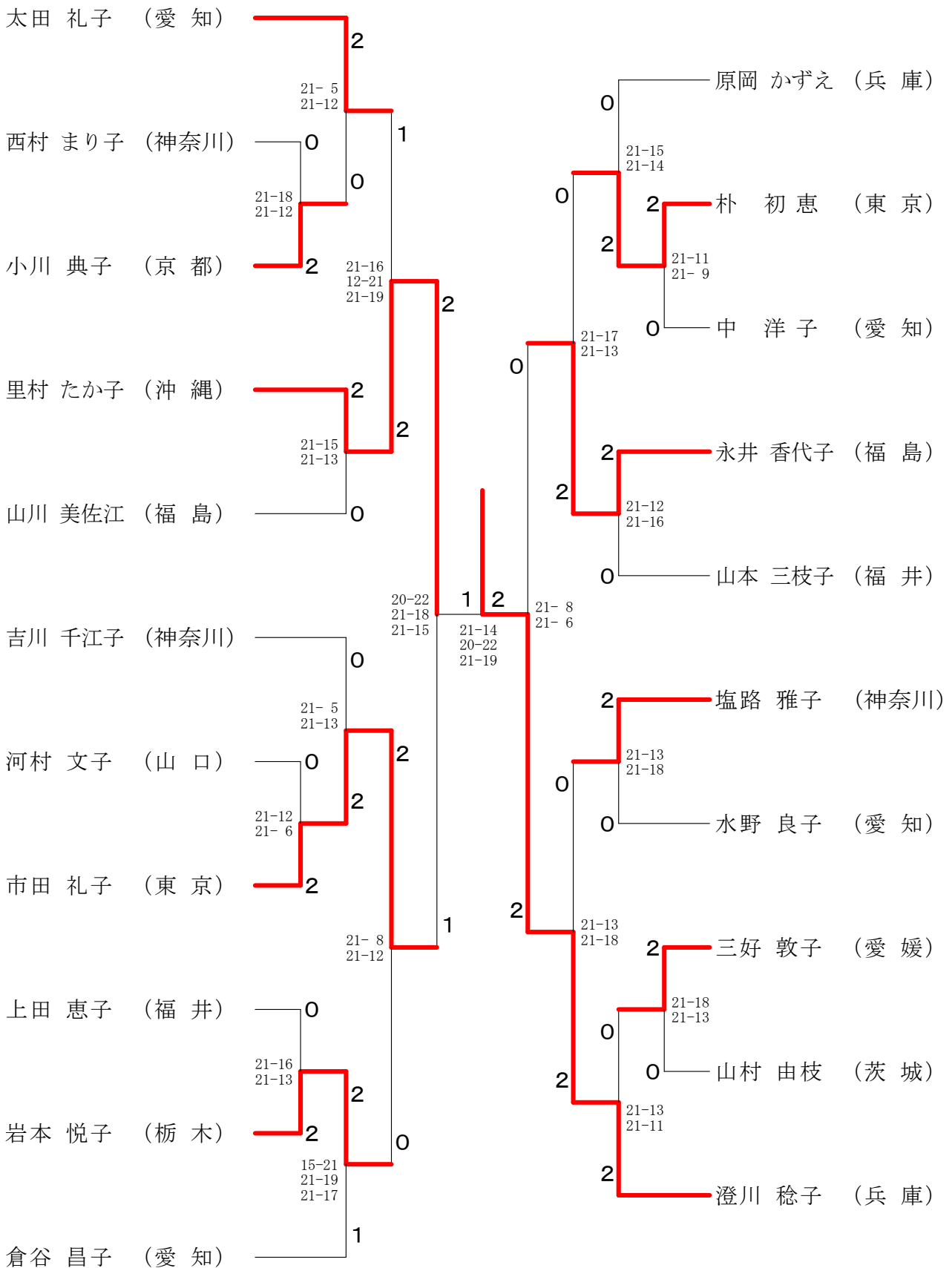

第27回全日本シニアバドミントン選手権大会

平成22年11月20日-22日 久留米市・大牟田市・うきは市・筑后市・大木町・福岡市

60歳以上女子シングルス

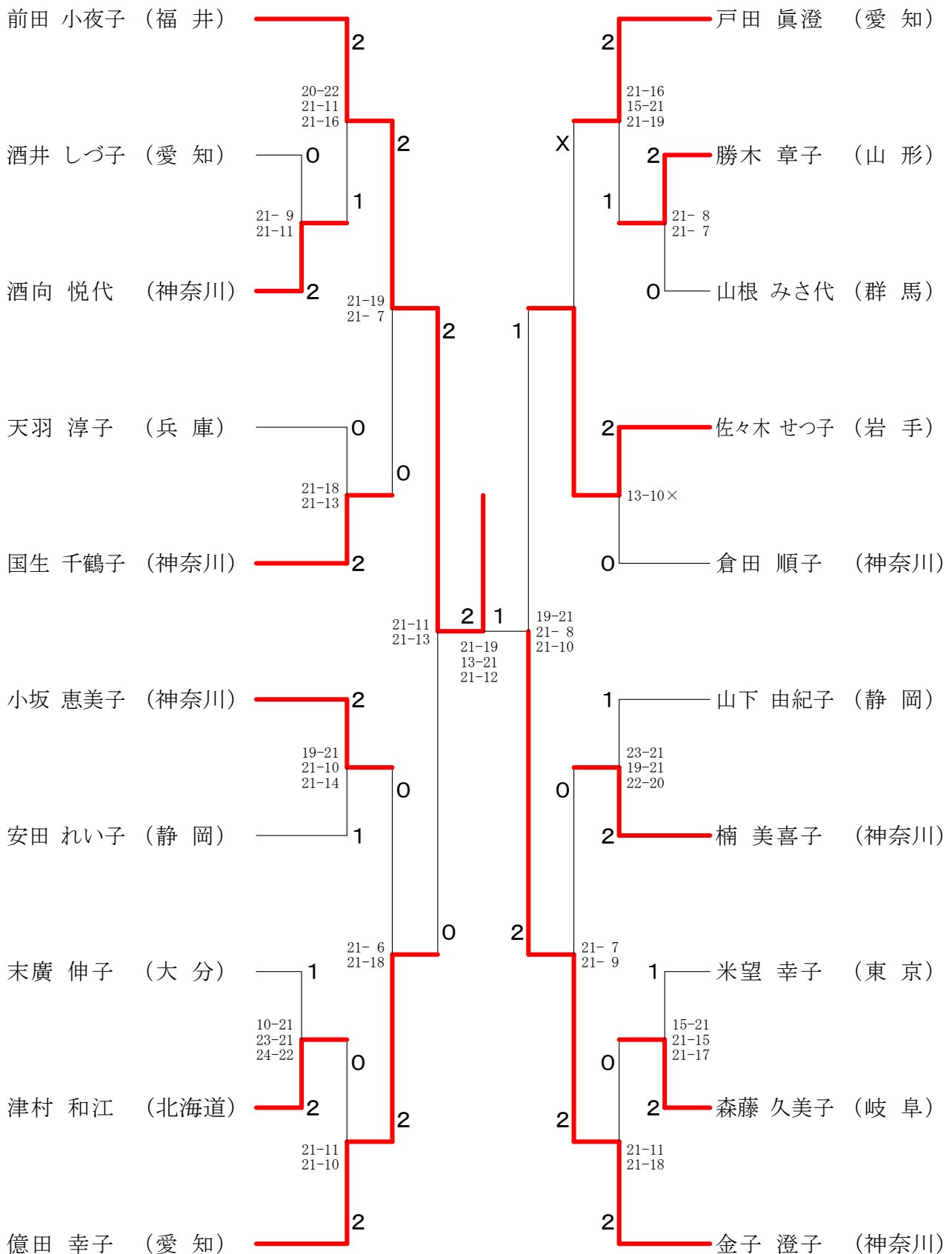

第27回全日本シニアバドミントン選手権大会

平成22年11月20日-22日 久留米市・大牟田市・うきは市・筑後市・大木町・福岡市

65歳以上女子シングルス

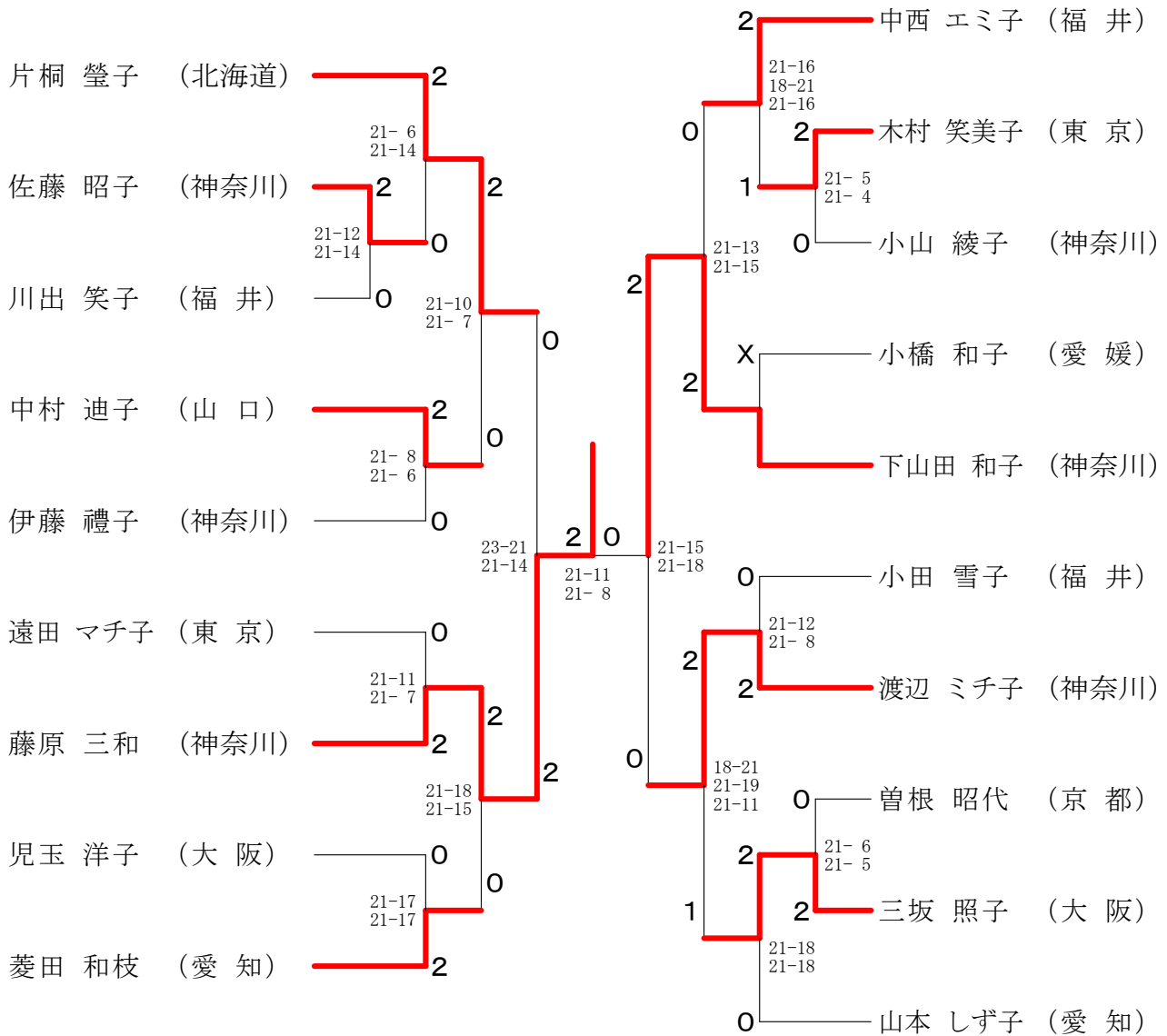

70歳以上女子シングルス

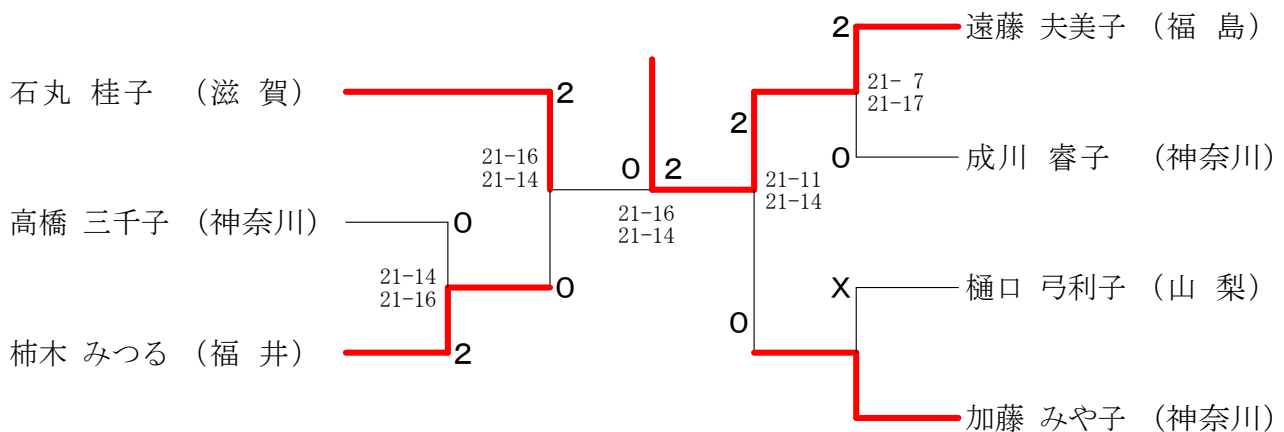

第27回全日本シニアバドミントン選手権大会

平成22年11月20日-22日 久留米市・大牟田市・うきは市・筑后市・大木町・福岡市

30歳以上男子ダブルス-1

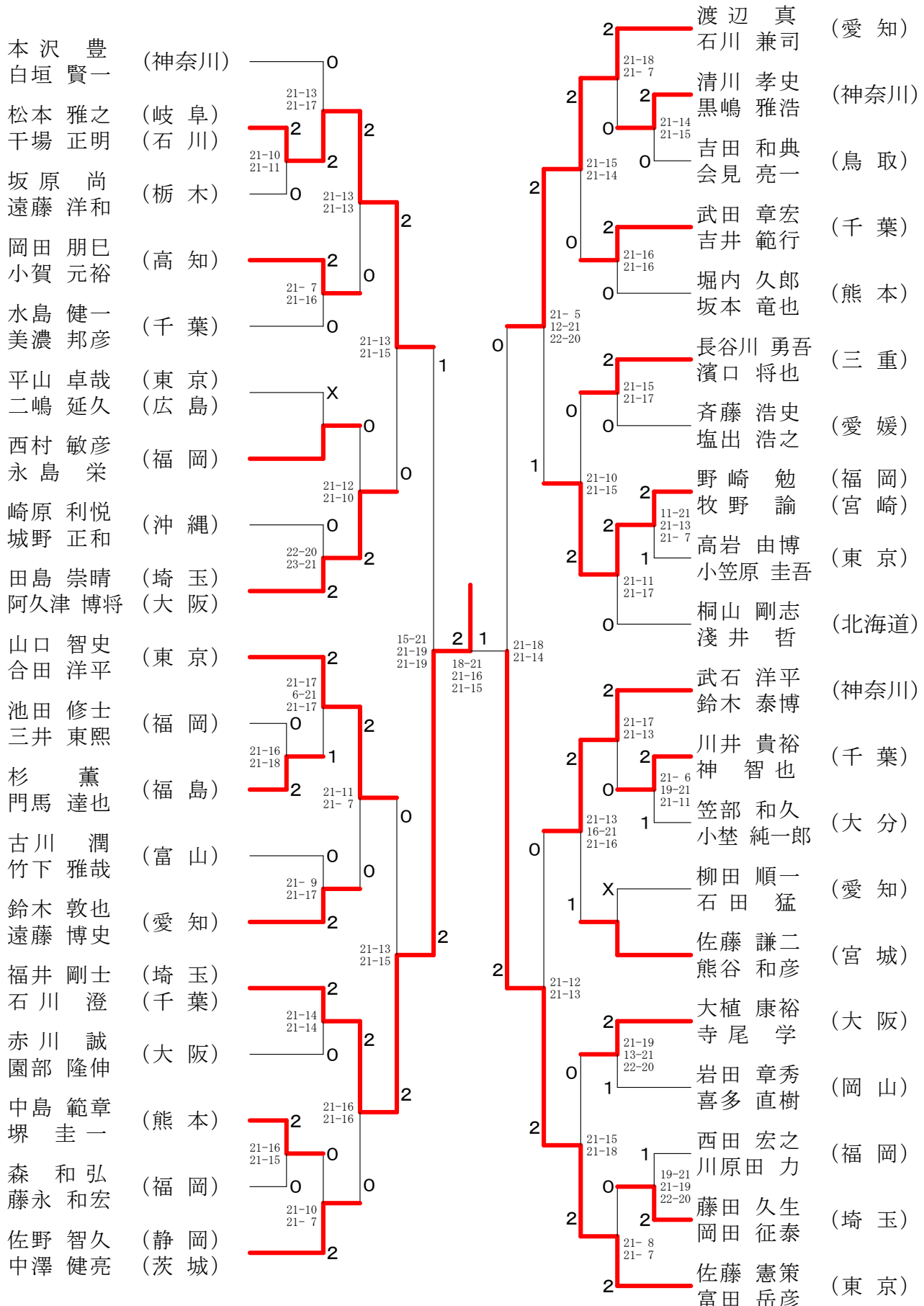

第27回全日本シニアバドミントン選手権大会

平成22年11月20日-22日 久留米市・大牟田市・うきは市・筑後市・大木町・福岡市

30歳以上男子ダブルス-2

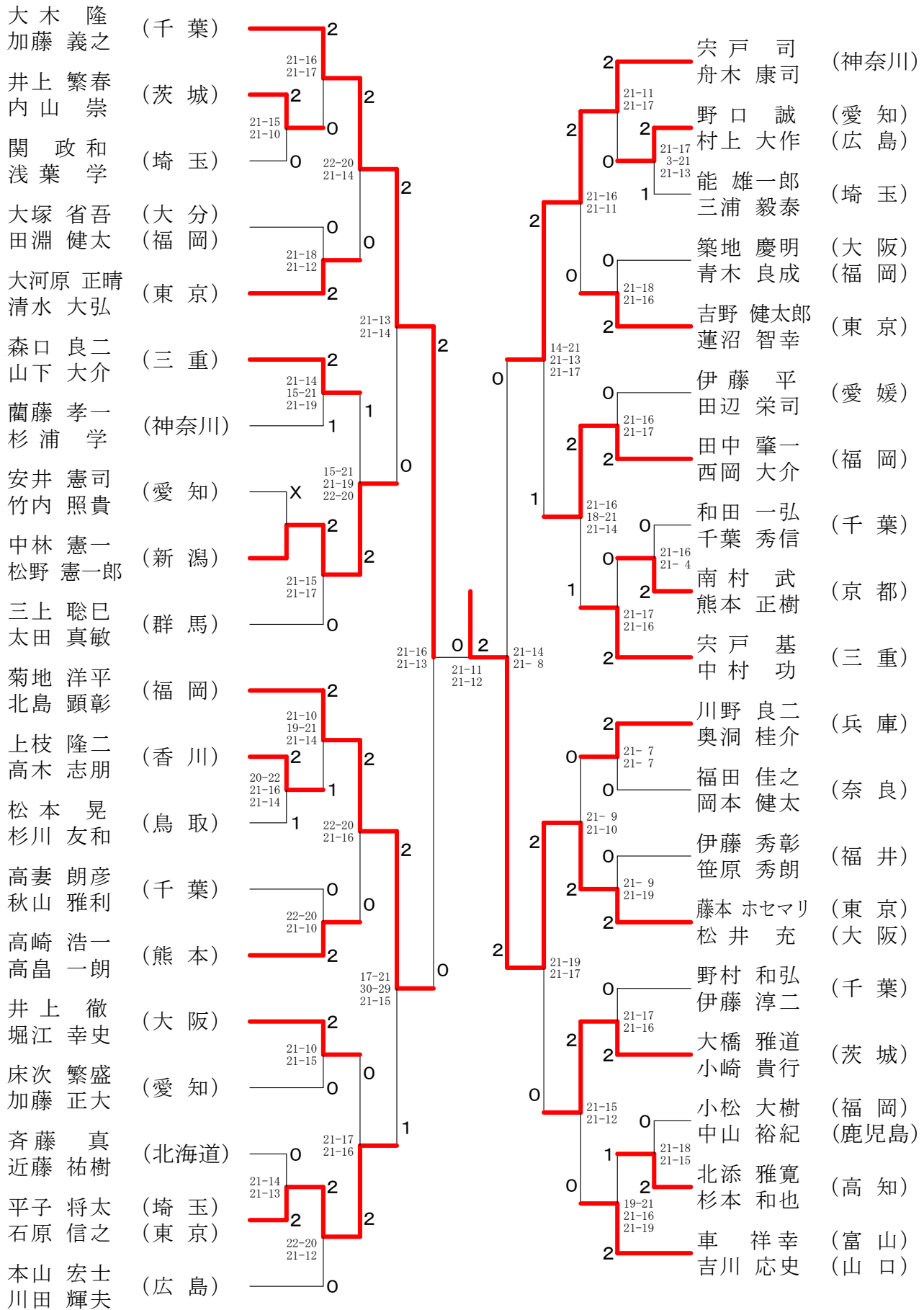

第27回全日本シニアバドミントン選手権大会

平成22年11月20日-22日 久留米市・大牟田市・うきは市・筑后市・大木町・福岡市

30歳以上男子ダブルス-3

水嶋 和博 (千葉)	源口 哲史 (愛知)	鳴瀬 裕貴 (熊本)	神笠 敬三 (熊本)	高麗 清 (東京)	加藤 讓 (東京)	矢野 智史 (福岡)	有田 賢司 (福岡)	森本 功 (大阪)	明地 清貴 (大阪)	山内 勉 (宮崎)	時任 淳 (宮崎)	山崎 敦司 (山口)	蓮尾 雷記 (山口)	植田 一基 (香川)	橋本 洋人 (大分)	小田 悟史 (広島)	山本 将史 (広島)	浅野 浩司 (栃木)	西城 健志 (三重)	中原 健一 (埼玉)	池田 真弥 (埼玉)	桧垣 潤 (愛媛)	大中 洋茂 (愛媛)	野辺 将司 (東京)	土屋 浩一 (神奈川)	森 好章 (千葉)	浦 哲雄 (福岡)	外所 一哉 (群馬)	新井 理記 (群馬)	中野 秀明 (福井)	内藤 正晃 (福井)	岩本 正和 (高知)	矢野 宏和 (高知)	鈴江 啓彦 (大阪)	竹下 裕二 (大阪)	中根 竜也 (愛知)	本田 英大 (愛知)	長戸 正文 (千葉)	真岩 秀一 (千葉)	内村 徹平 (福岡)	渡辺 憲太郎 (福岡)	久木田 佳裕 (愛知)	蜜澤 孝 (愛知)	古橋 基之 (埼玉)	谷部 哲司 (埼玉)	大石 幸生 (三重)	鎌田 志門 (三重)	芦名 善昭 (宮城)	笠松 貴司 (宮城)	田辺 哲篤 (神奈川)	石渡 篤 (神奈川)	田中 精一 (東京)	八亀 博毅 (東京)	大柳 千尋 (茨城)	百瀬 隆幸 (茨城)	田中 敬 (岡山)	真木 宏之 (岡山)	柳瀬 秀男 (富山)	老田 一志 (富山)	藤崎 草多 (千葉)	陶山 敏樹 (東京)	高田 英志 (福岡)	境 和樹 (熊本)	細田 幸徳 (埼玉)	千葉 晃久 (埼玉)	谷口 一也 (大阪)	茶木 勇博 (大阪)	松下 晃久 (岐阜)	小邑 昌久 (岐阜)	松田 大輝 (北海道)	松尾 必勝 (北海道)	池内 輝 (鳥取)	霜村 栄一 (鳥取)	中原 正敬 (福岡)	北崎 弘司 (福岡)	金子 豪 (神奈川)	内田 真太 (神奈川)
------------	------------	------------	------------	-----------	-----------	------------	------------	-----------	------------	-----------	-----------	------------	------------	------------	------------	------------	------------	------------	------------	------------	------------	-----------	------------	------------	-------------	-----------	-----------	------------	------------	------------	------------	------------	------------	------------	------------	------------	------------	------------	------------	------------	-------------	-------------	-----------	------------	------------	------------	------------	------------	------------	-------------	------------	------------	------------	------------	------------	-----------	------------	------------	------------	------------	------------	------------	-----------	------------	------------	------------	------------	------------	------------	-------------	-------------	-----------	------------	------------	------------	------------	-------------

第27回全日本シニアバドミントン選手権大会

平成22年11月20日-22日 久留米市・大牟田市・うきは市・筑后市・大木町・福岡市

30歳以上男子ダブルス-4

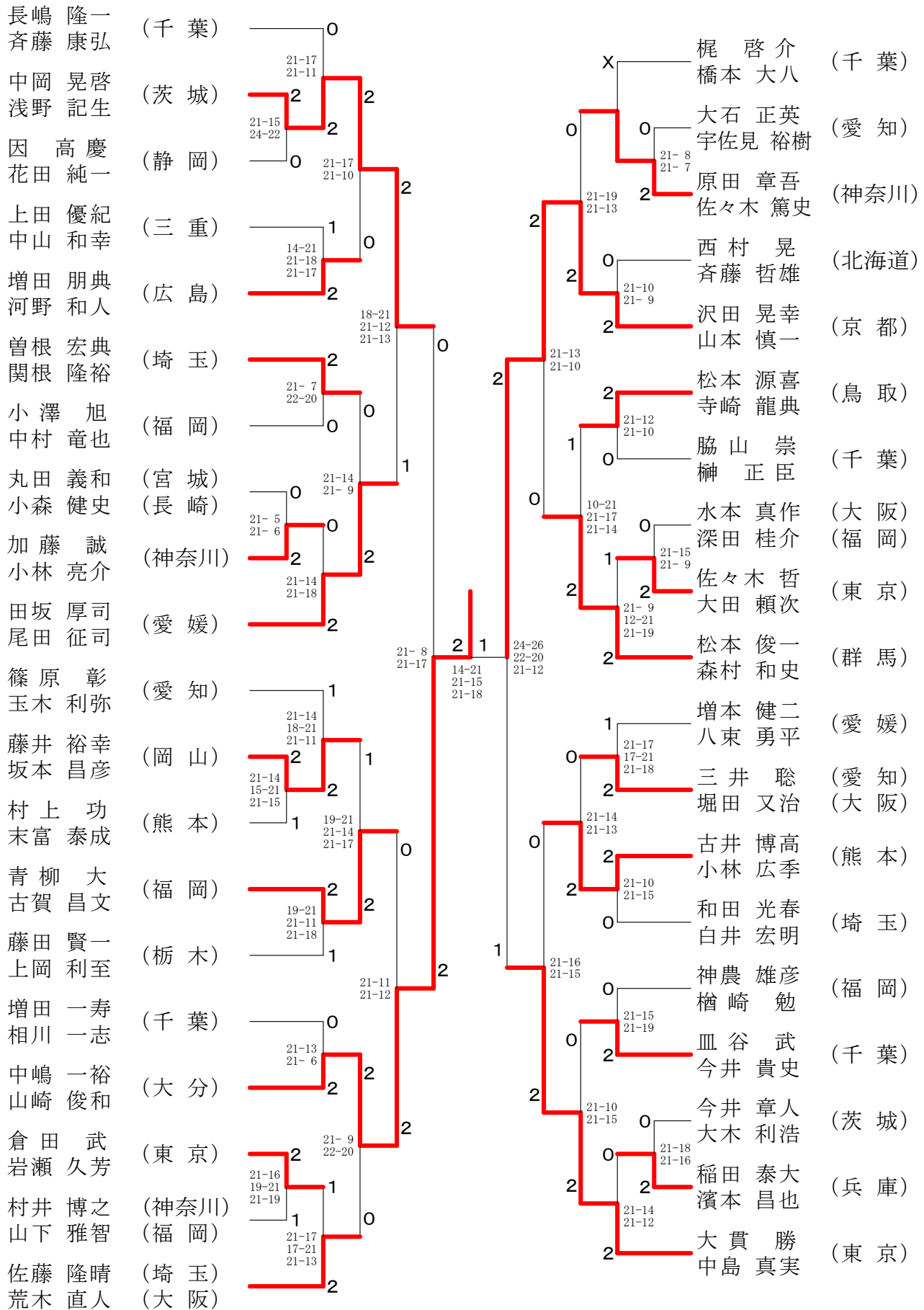

第27回全日本シニアバドミントン選手権大会

平成22年11月20日-22日 久留米市・大牟田市・うきは市・筑後市・大木町・福岡市

35歳以上男子ダブルス-1

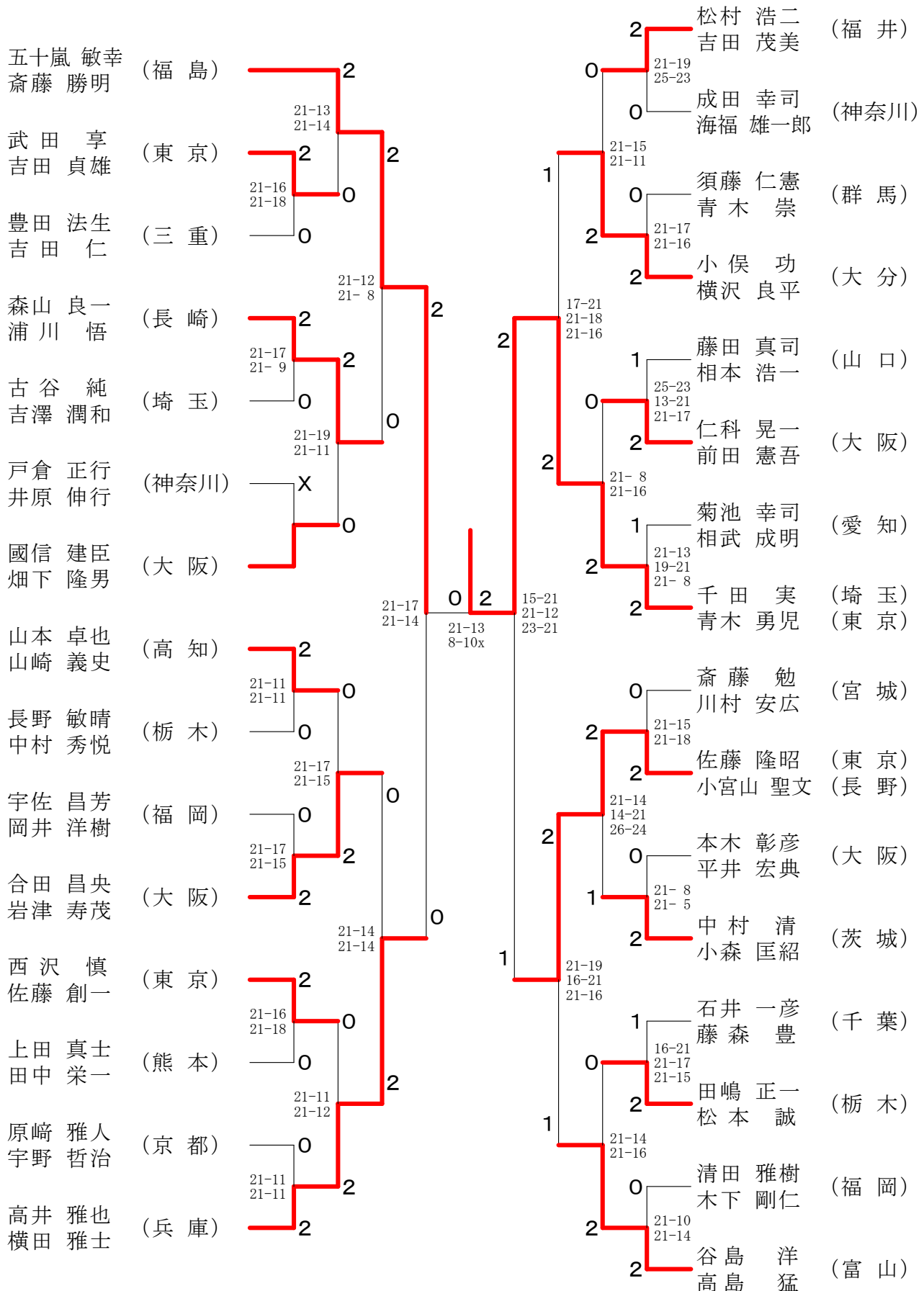

第27回全日本シニアバドミントン選手権大会

平成22年11月20日-22日 久留米市・大牟田市・うきは市・筑後市・大木町・福岡市

35歳以上男子ダブルス-2

川添 周三 池 寛正 (高知)	2	21-15 21-10	2	伴野 響 赤塚 昌紀 (東京)	2	9-21 21-17 21-18
末永 正明 花房 功一 (千葉)	0	18-21 21-13 21-19	1	高木 芳樹 佐藤 好美 (神奈川)	1	21-16 21-16
内木場 裕 大徳 秀明 (鹿児島)	2	21-14 21-16	1	伊藤 高御 薄井 実 (栃木)	0	21-15 21-19
吉岡 秀輝 近藤 亮 (大阪)	0	8-21 22-20 21-12	2	竹井 洋志 平井 宏樹 (福岡)	2	21-10 21-11
大山 英生 服部 久雄 (埼玉)	0	21-15 21-12	2	江口 雅臣 江口 俊広 (熊本)	2	21-13 21-17
島田 明 照沼 貴人 (茨城)	2	17-21 21-14 21-13	2	柴倉 直澄 津田 泰 (千葉)	0	21-13 21-14
堤 一仁 豊見本 栄太郎 (京都)	2	21- 7 26-24	1	石岡 直樹 門脇 宗人 (群馬)	0	21-17 21-11
重 琢 磨 野田 亮介 (福岡)	0	16-21 21-11 21-15	0	2	21-10 21-15	2
松岡 利幸 江頭 吾郎 (神奈川)	2	21-16 21-12	2	関根 崇 染谷 政宏 (埼玉)	2	21-19 21-12
吉森 文彦 小川 貴史 (大阪)	0	21-14 21-14	2	歌野 一正 中島 啓之 (大阪)	0	21- 9 21-15
松林 友幸 吉田 哲也 (富山)	2	21- 7 21-17	0	野田 修嗣 石本 一豊 (岡山)	X	23-21 21-16
佐藤 恵二 田中 弘樹 (宮崎)	0	21- 9 21-11	0	小田 信平 末廣 勇一 (福岡)	0	21-16 22-20
中村 寛 津田 好寛 (和歌山)	0	21- 9 21-11	0	佐藤 由喜夫 田中 健司 (東京)	2	21-15 21-17
山根 貴志 網浜 栄二 (鳥取)	X	21-15 21-19	2	岡田 耕作 野村 憲康 (愛知)	0	12-21 21-17 21-19
南 昭宏 牧嶋 隆光 (熊本)	0	21-15 21-19	2	半田 賢二 大久保 勝正 (福島)	1	
土屋 憲法 佐久間 誠二 (東京)	2					

第27回全日本シニアバドミントン選手権大会

平成22年11月20日-22日 久留米市・大牟田市・うきは市・筑后市・大木町・福岡市

35歳以上男子ダブルス-3

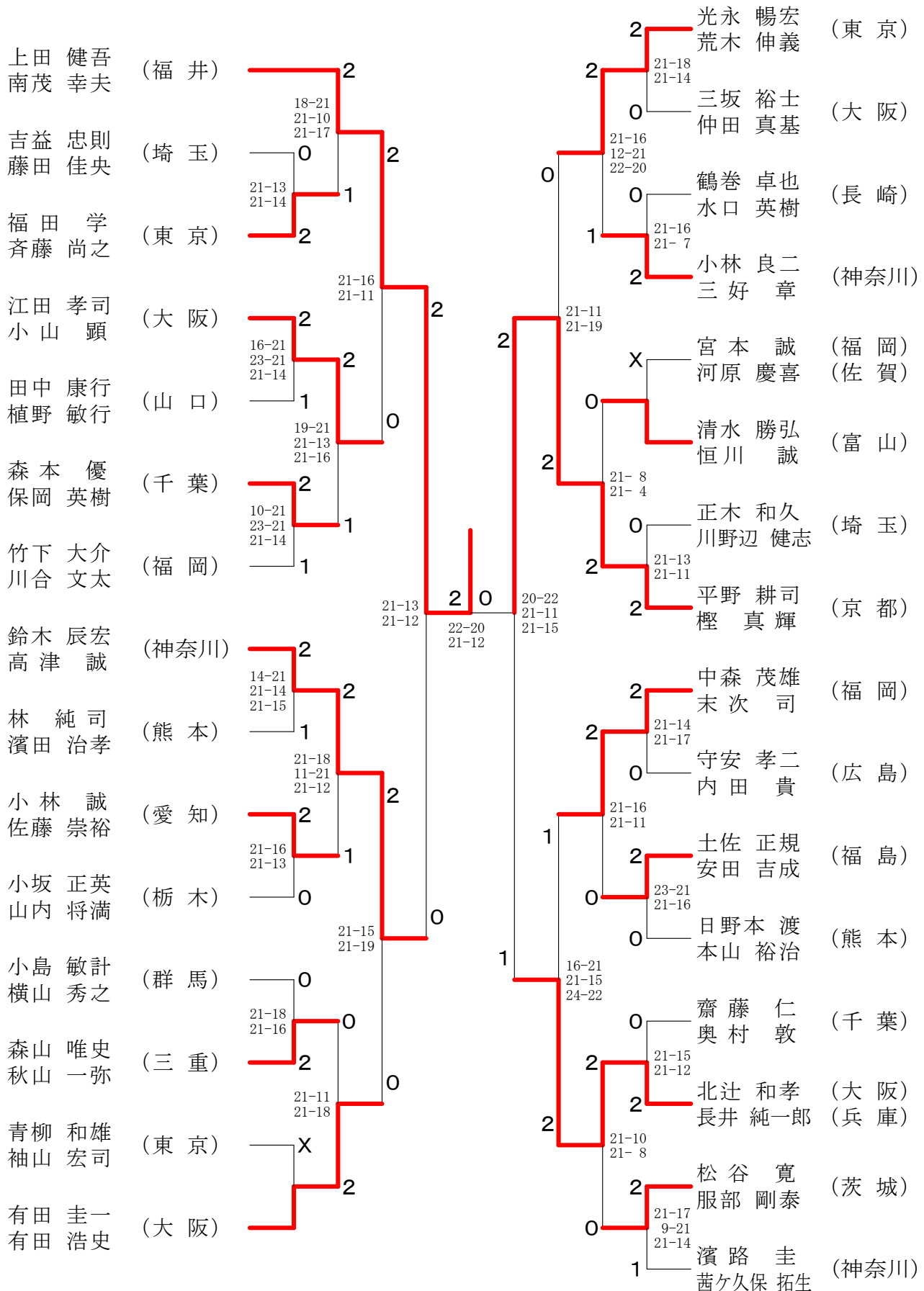

第27回全日本シニアバドミントン選手権大会

平成22年11月20日-22日 久留米市・大牟田市・うきは市・筑後市・大木町・福岡市

35歳以上男子ダブルス-4

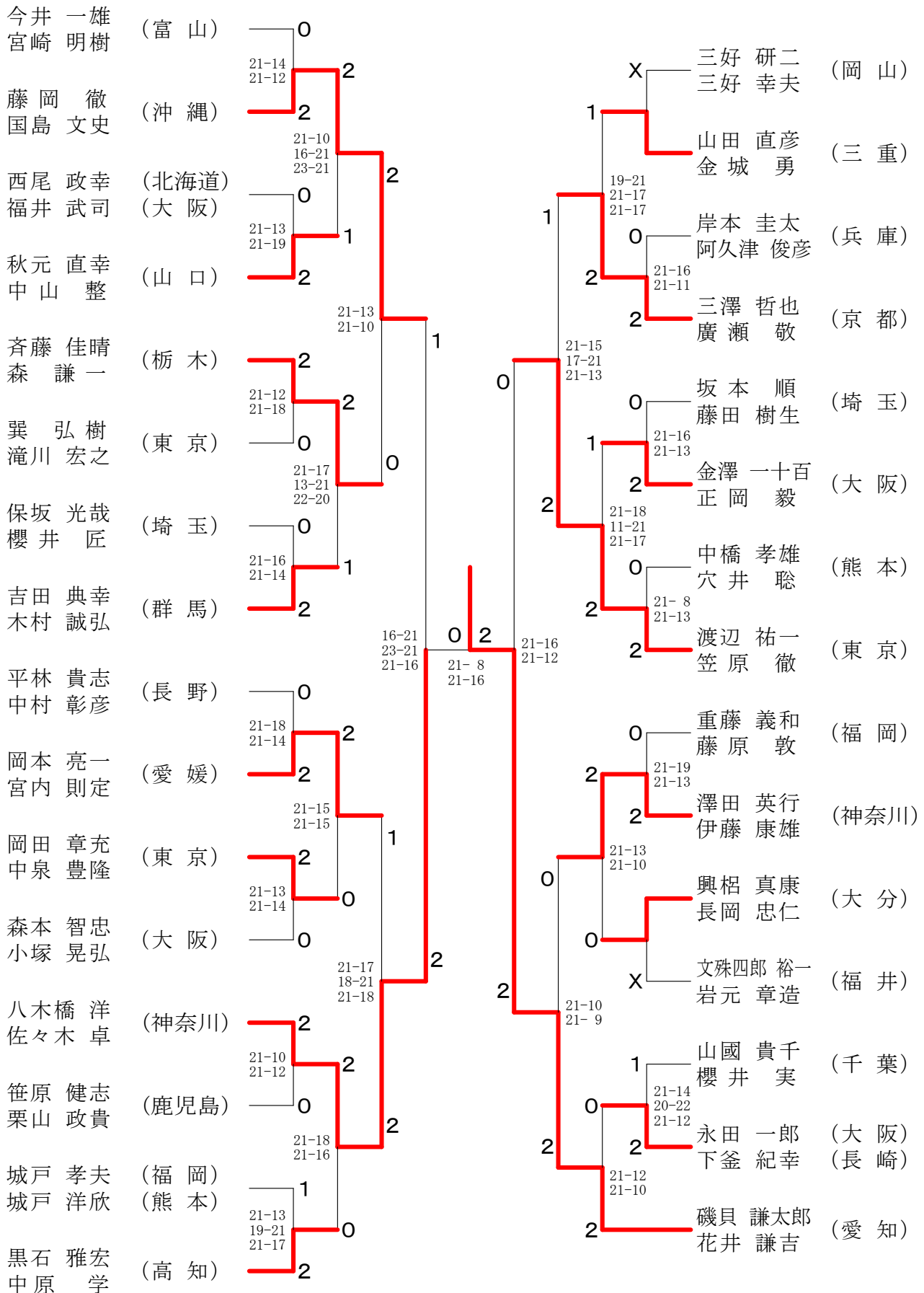

第27回全日本シニアバドミントン選手権大会

平成22年11月20日-22日 久留米市・大牟田市・うきは市・筑後市・大木町・福岡市

40歳以上男子ダブルス-1

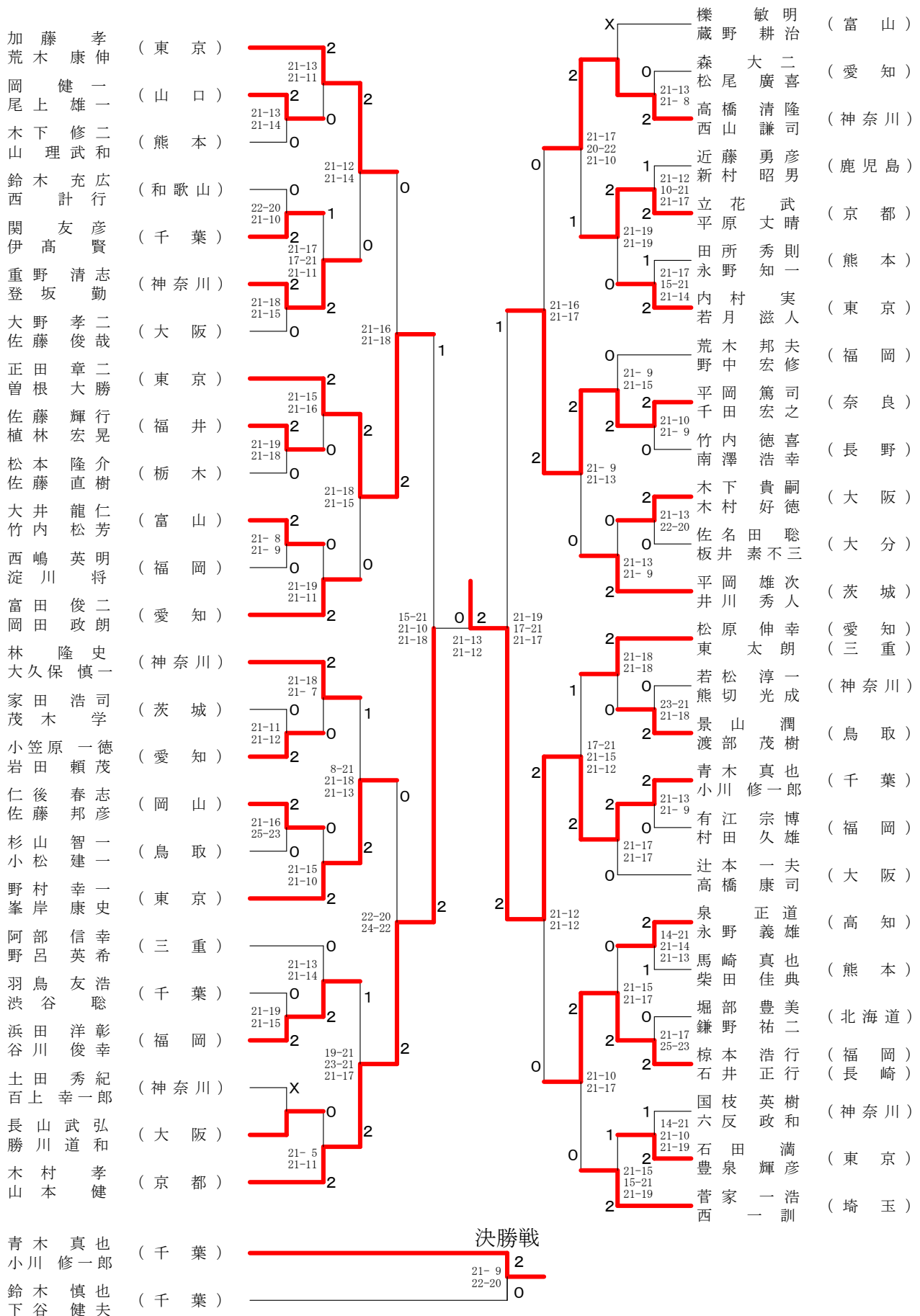

第27回全日本シニアバドミントン選手権大会

平成22年11月20日-22日 久留米市・大牟田市・うきは市・筑后市・大木町・福岡市

40歳以上男子ダブルス-2

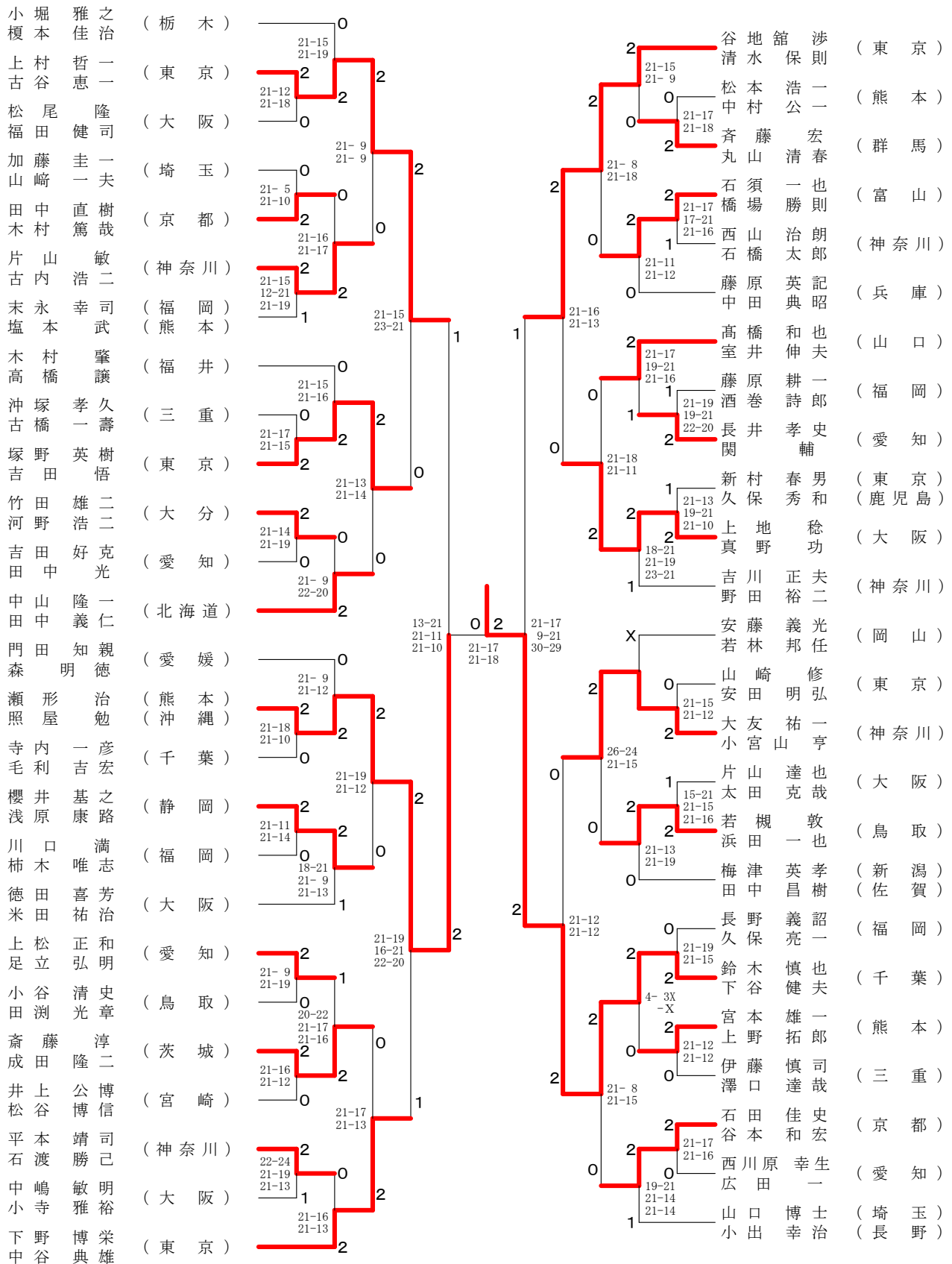

第27回全日本シニアバドミントン選手権大会

平成22年11月20日-22日 久留米市・大牟田市・うきは市・筑後市・大木町・福岡市

45歳以上男子ダブルス-1

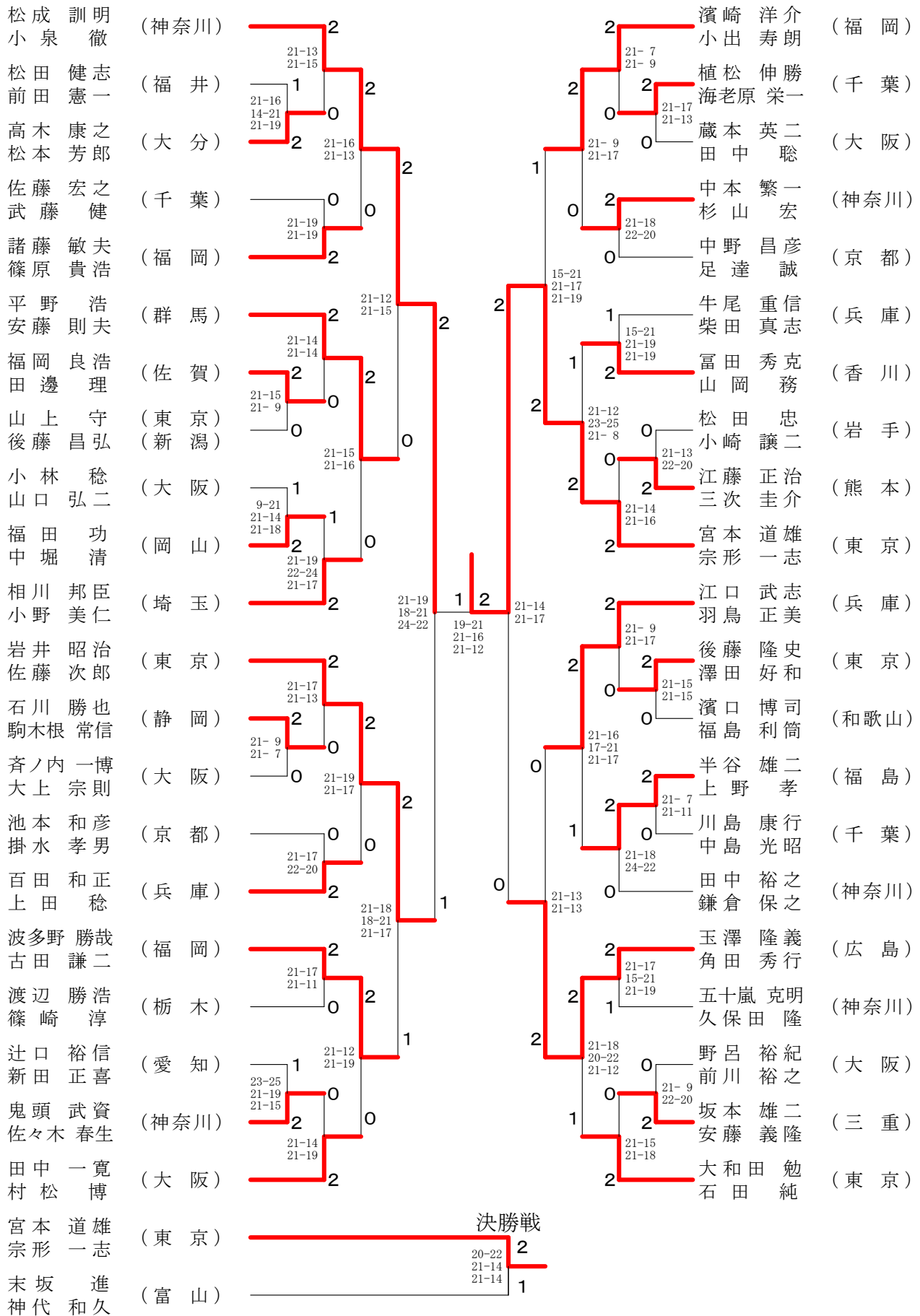

第27回全日本シニアバドミントン選手権大会

平成22年11月20日-22日 久留米市・大牟田市・うきは市・筑后市・大木町・福岡市

45歳以上男子ダブルス-2

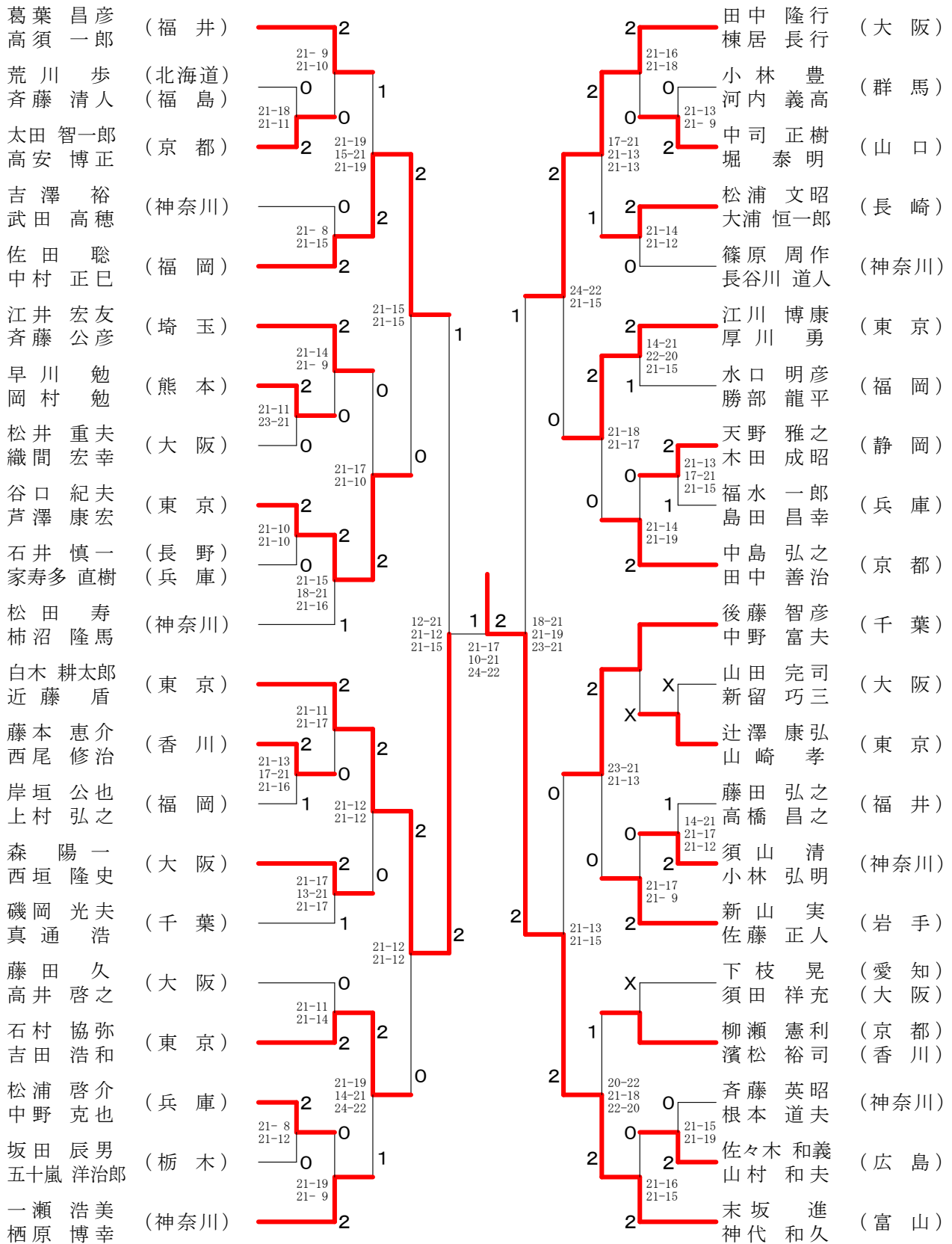

第27回全日本シニアバドミントン選手権大会

平成22年11月20日-22日 久留米市・大牟田市・うきは市・筑后市・大木町・福岡市

50歳以上男子ダブルス-1

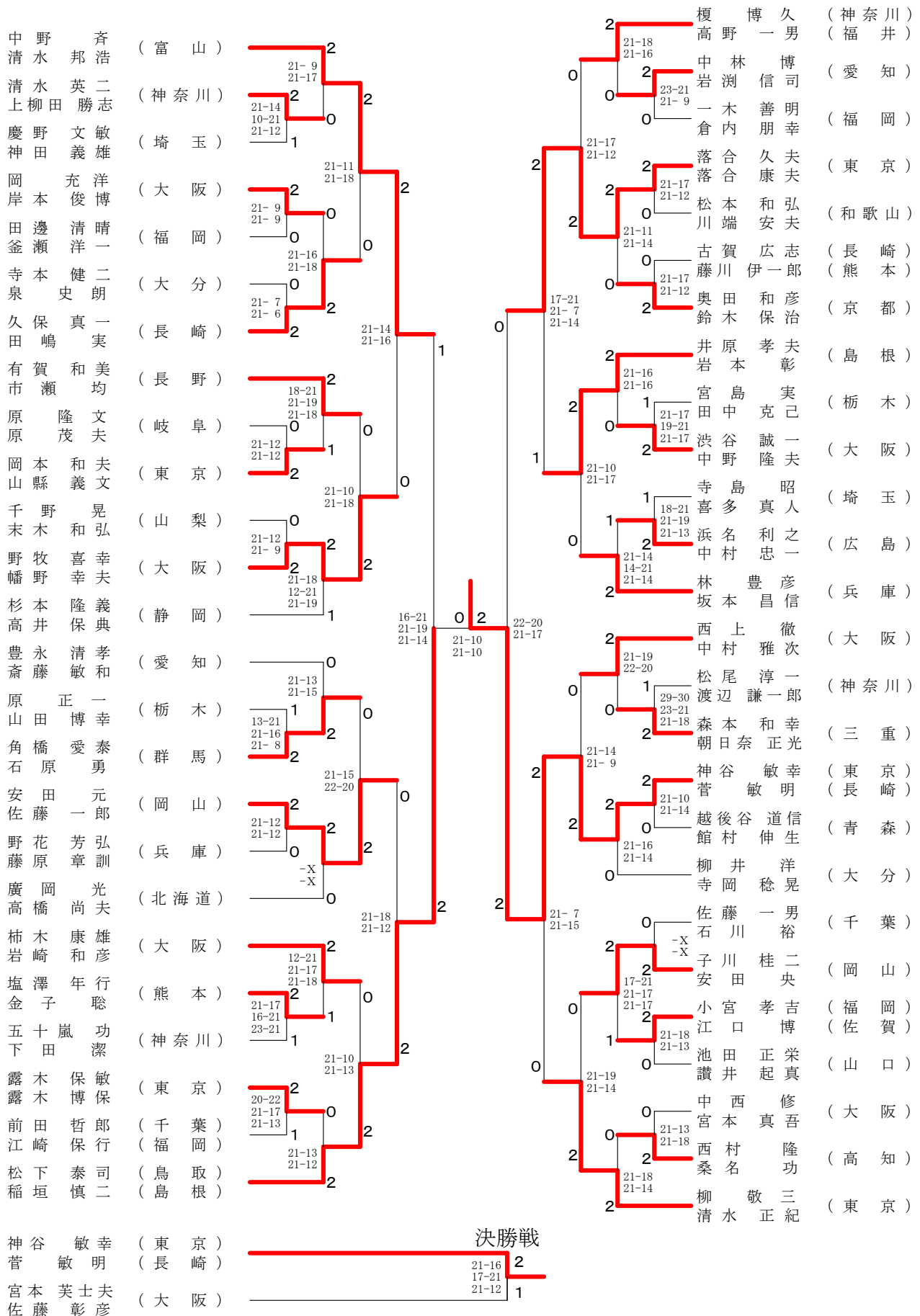

第27回全日本シニアバドミントン選手権大会

平成22年11月20日-22日 久留米市・大牟田市・うきは市・筑后市・大木町・福岡市

50歳以上男子ダブルス-2

尾崎清夫 (広島)	2	21-11 21-16	0	2	0	21-10 21-9	高見堂康弘 (愛知)
福井政夫 (広島)	0	21-12 21-7	2	0	2	21-9 21-10	見上脩司 (広島)
石崎一男 (大阪)	2	21-17 20-22 21-14	0	0	2	21-10 21-10	吉村勲 (広島)
田中真平 (大阪)	2	14-21 23-21 21-14	0	1	0	21-16 21-12	大村裕一 (長崎)
川路和利 (鹿児島)	2	21-17 21-16	2	1	1	21-10 21-18	大森澤俊 (長崎)
垂野政義 (鹿児島)	2	21-11 21-19	0	2	2	21-12 13-21 21-16	吉田謙二 (福岡)
早田信治 (神奈川)	2	21-15 21-12	1	2	2	21-16 22-20	田澤日夫 (福岡)
清水昭二 (神奈川)	2	21-13 25-23	2	0	0	-X -X	吉田謙二 (福岡)
早清水昭二 (神奈川)	2	21-17 21-16	0	2	2	-X -X	人見佳克 (栃木)
神杉勝正 (山口)	2	21-12 21-14	2	2	2	21-12 21-13	人見佳克 (栃木)
神杉勝正 (山口)	1	21-17 21-16	0	0	0	21-17 21-17	伊藤耕吉 (千葉)
奥中山順一 (東京)	2	21-11 21-19	0	2	2	21-17 21-17	伊藤耕吉 (千葉)
奥中山順一 (東京)	2	21-15 21-12	1	2	2	21-16 22-20	酒井敏明 (大阪)
岩中明美 (長崎)	0	21-17 21-17	0	0	0	21-12 21-13	松重恵貞 (大阪)
大石多津也 (長崎)	2	21-13 25-23	2	0	0	21-12 21-13	松重恵貞 (大阪)
芹澤英彦 (静岡)	2	-X -X	0	2	2	21-12 21-13	渡辺伸二郎 (神奈川)
佐野明彦 (静岡)	2	21-12 21-14	2	2	2	21-12 21-13	渡辺伸二郎 (神奈川)
竹之内正人 (福岡)	2	21-17 21-17	0	0	0	21-12 21-13	香川正良 (香川)
之内正人 (福岡)	2	21-6 21-16	2	0	0	21-17 21-17	香川正良 (香川)
堀内英治 (福岡)	0	21-17 16-21 21-17	0	2	2	21-15 21-14	江藤増徳 (大分)
青柳明路 (千葉)	0	21-8 21-19	2	2	2	21-12 21-10	江藤増徳 (大分)
大源隆司 (富山)	2	21-15 21-18	0	2	2	15-21 21-11 21-17	酒井昌男 (東京)
大源隆司 (富山)	2	21-15 21-6	1	0	0	21-12 21-13	酒井昌男 (東京)
林堂哲也 (和歌山)	0	21-15 24-22	0	0	0	19-21 21-16 21-18	佐藤義樹 (三重)
黒川修一 (和歌山)	2	21-11 21-14	2	2	2	20-22 21-13 21-18	中井昌利 (三重)
川崎和幸 (佐賀)	2	21-23 21-19 21-16	2	0	0	21-8 21-8	中井昌利 (三重)
杉町幸等 (佐賀)	2	21-15 21-18	0	2	2	21-8 21-8	宮本英士 (大阪)
宮原一行 (福井)	2	21-15 21-14	2	2	2	21-12 21-10	宮本英士 (大阪)
宮増秀行 (徳島)	2	21-11 21-14	2	2	2	21-12 21-10	丹幸夫 (神奈川)
大阪哲嗣 (愛知)	2	21-13 21-13	2	2	2	21-12 21-10	丹幸夫 (神奈川)
大近藤祥夫 (愛知)	2	21-15 21-18	0	2	2	15-21 21-11 21-17	鈴木健司 (神奈川)
大近藤祥夫 (愛知)	2	21-15 21-6	1	0	0	19-21 21-17 21-14	長久武昭 (大分)
伊藤一郎 (岩手)	2	21-15 21-18	0	2	2	19-21 21-16 21-18	長久武昭 (大分)
伊藤一郎 (岩手)	2	21-15 21-18	0	2	2	20-22 21-13 21-18	川崎富雄 (大阪)
伊藤一郎 (岩手)	2	21-15 21-6	1	0	0	19-21 21-17 21-14	川崎富雄 (大阪)
甲斐照高 (大分)	2	21-15 24-22	0	0	0	19-21 21-16 21-18	服部二三夫 (埼玉)
伊関智浩 (大分)	2	21-11 21-14	2	2	2	20-22 21-13 21-18	服部二三夫 (埼玉)
三浦誠英 (埼玉)	2	21-13 21-13	2	2	2	21-8 21-8	服部二三夫 (埼玉)
三浦誠英 (埼玉)	2	21-11 21-14	2	2	2	21-12 21-10	田中裕司 (京都)
岩田一正 (島根)	2	21-17 21-7	0	2	2	21-13 21-12	田中裕司 (京都)
岩田一正 (島根)	2	21-18 21-17	0	2	2	21-10 21-9	西村睦喜 (京都)
当山哲司 (大阪)	2	21-9 21-11	2	2	2	21-14 15-21 21-10	保井一志 (兵庫)
当山哲司 (大阪)	2	21-10 21-7	0	2	2	21-11 21-17	保井一志 (兵庫)
出石勉和 (鳥取)	2	21-13 21-13	2	2	2	21-11 21-17	伊藤宏樹 (福岡)
出石勉和 (鳥取)	2	21-17 21-7	0	2	2	21-13 21-12	伊藤宏樹 (福岡)
山西弘和 (鳥取)	2	21-18 21-17	0	2	2	21-10 21-9	竹中博司 (福井)
山西弘和 (鳥取)	2	21-9 21-11	2	2	2	21-14 15-21 21-10	竹中博司 (福井)
山田芳信 (長崎)	2	21-10 21-7	0	2	2	21-11 21-17	篠崎孝二 (茨城)
山田芳信 (長崎)	2	21-18 21-16	2	2	2	21-9 21-10	篠崎孝二 (茨城)
浦勝彦 (長崎)	2	21-13 21-13	2	2	2	21-14 15-21 21-10	藤田進彦 (山口)
浦勝彦 (長崎)	2	21-17 21-7	0	2	2	21-11 21-17	藤田進彦 (山口)
渡部和则 (栃木)	2	21-10 21-7	0	2	2	21-11 21-17	荒城正巳 (岐阜)
渡部和则 (栃木)	2	21-18 21-17	0	2	2	21-9 21-10	荒城正巳 (岐阜)
山村孝正 (熊本)	2	21-10 21-7	0	2	2	21-11 21-17	中山睦雄 (岡山)
山村孝正 (熊本)	2	21-18 21-17	0	2	2	21-9 21-10	中山睦雄 (岡山)
森康之彰 (神奈川)	2	21-18 21-16	2	2	2	21-9 21-10	小林静男 (東京)
森康之彰 (神奈川)	2	21-10 21-7	0	2	2	21-9 21-10	小林静男 (東京)
近藤隆彦 (大阪)	2	21-18 21-16	2	2	2	21-9 21-10	小林静男 (東京)
近藤隆彦 (大阪)	2	21-10 21-7	0	2	2	21-9 21-10	小林静男 (東京)
小池博幸 (東京)	2	21-18 21-16	2	2	2	21-9 21-10	小林静男 (東京)
小池博幸 (東京)	2	21-10 21-7	0	2	2	21-9 21-10	小林静男 (東京)

第27回全日本シニアバドミントン選手権大会

平成22年11月20日-22日 久留米市・大牟田市・うきは市・筑後市・大木町・福岡市

55歳以上男子ダブルス

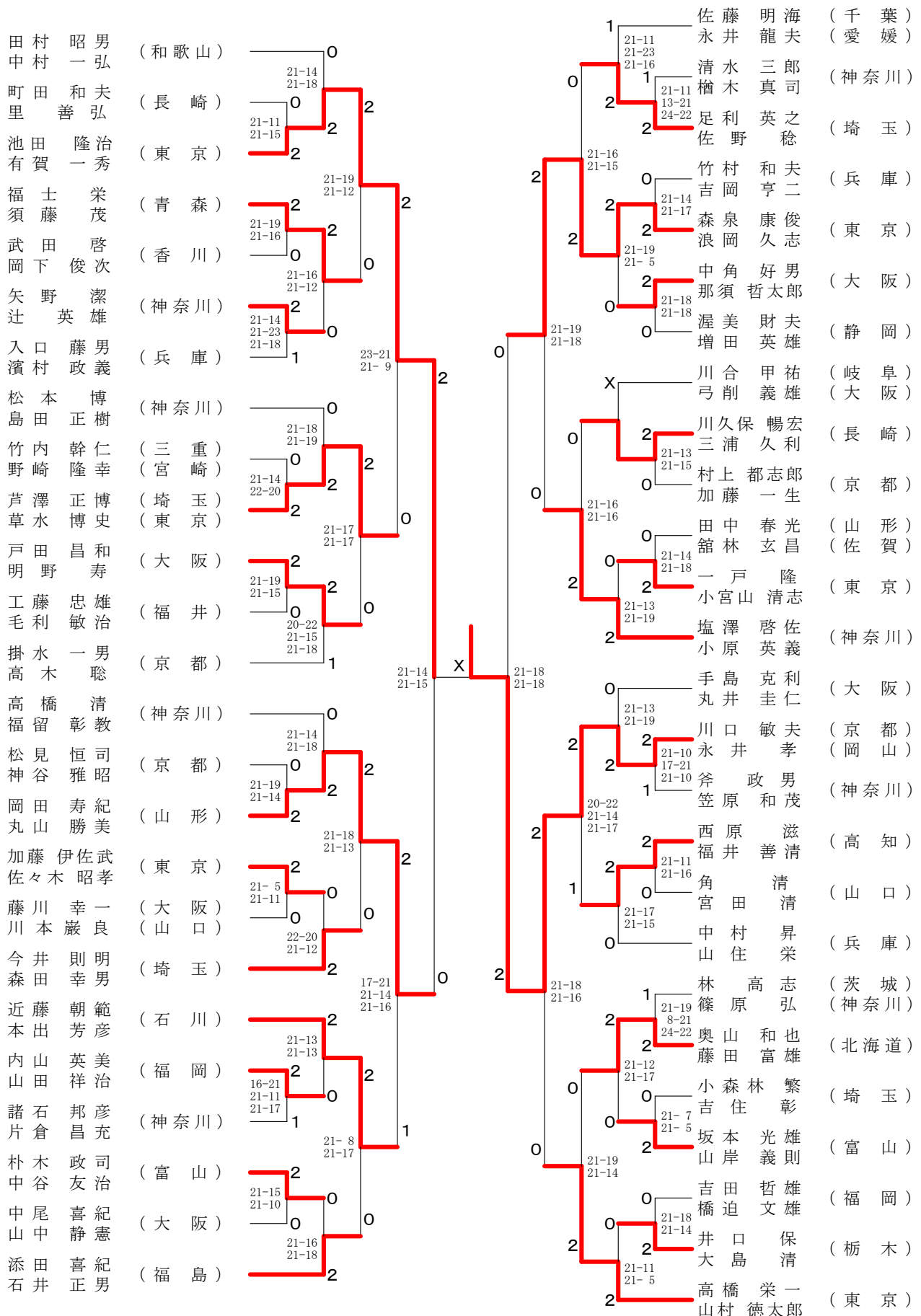

第27回全日本シニアバドミントン選手権大会

平成22年11月20日-22日 久留米市・大牟田市・うきは市・筑后市・大木町・福岡市

60歳以上男子ダブルス-1

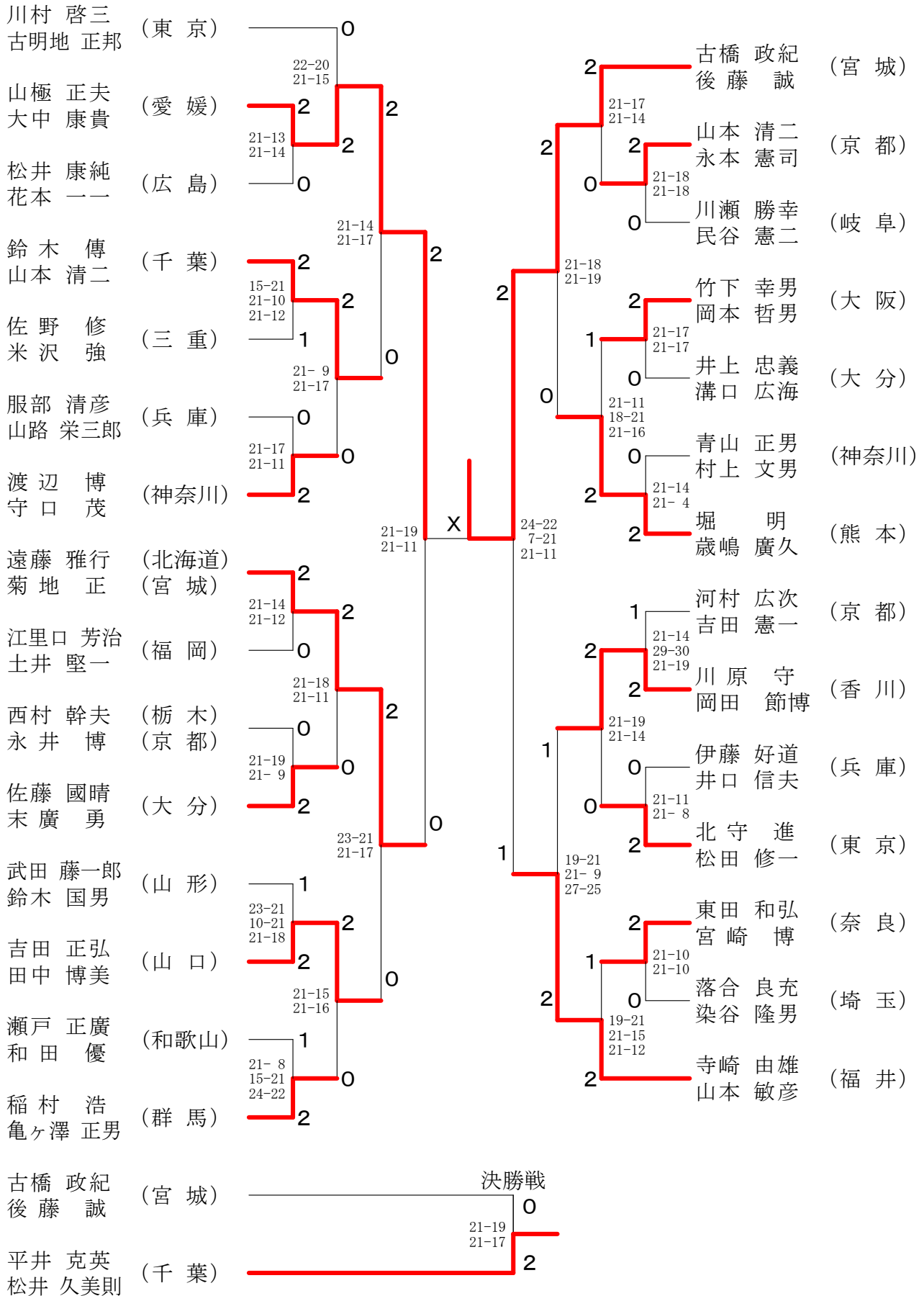

第27回全日本シニアバドミントン選手権大会

平成22年11月20日-22日 久留米市・大牟田市・うきは市・筑後市・大木町・福岡市

60歳以上男子ダブルス-2

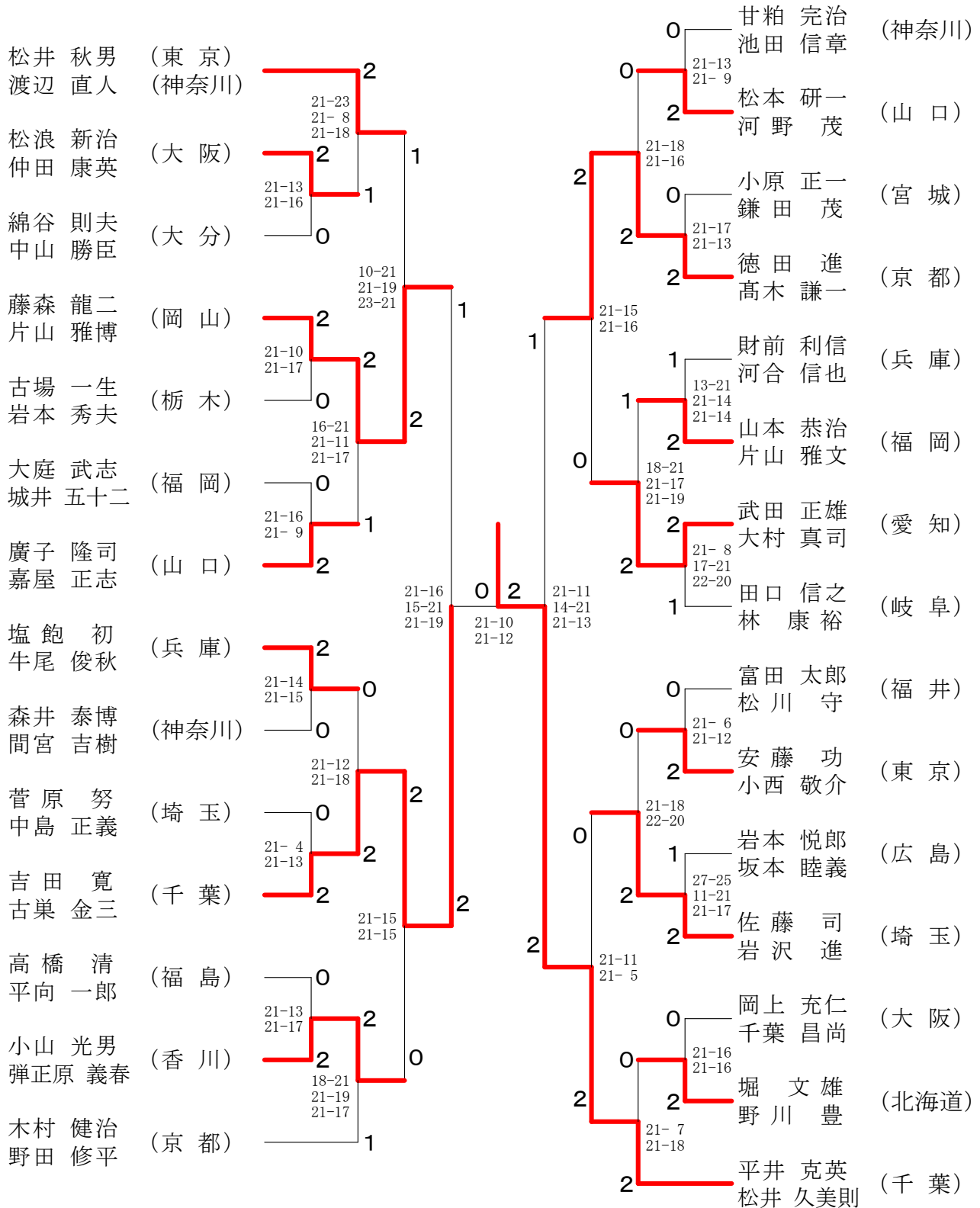

第27回全日本シニアバドミントン選手権大会

平成22年11月20日-22日 久留米市・大牟田市・うきは市・筑后市・大木町・福岡市

65歳以上男子ダブルス

Round	Match	Score	Winner
Round of 32	山本洋彦(神奈川) vs 廣田彰(宮崎)	2-0	山本洋彦
Round of 32	三好勝利(愛媛) vs 重見通嗣(愛媛)	0-2	重見通嗣
Round of 32	見木俊範(山口) vs 網野義人(山口)	2-0	見木俊範
Round of 32	秋山友行(東京) vs 柴田勝彦(富山)	2-0	秋山友行
Round of 32	杉谷義明(大阪) vs 友金利一(兵庫)	1-2	杉谷義明
Round of 32	神谷隆三男(京都) vs 梅田誉男(京都)	0-2	梅田誉男
Round of 32	松原浩章(福岡) vs 西岡幸雄(福岡)	0-2	西岡幸雄
Round of 32	内田淳吉(東京) vs 堀越進(神奈川)	2-0	内田淳吉
Round of 32	三浦紀重(宮城) vs 千葉進(宮城)	2-0	三浦紀重
Round of 32	川上豊二(神奈川) vs 梶原孝久(神奈川)	0-2	梶原孝久
Round of 32	栗須昌三(愛知) vs 川瀬信治(愛知)	1-2	栗須昌三
Round of 32	黒崎二男(神奈川) vs 宮崎茂樹(神奈川)	2-0	黒崎二男
Round of 32	彦田勇(東京) vs 吉柳喜一郎(東京)	2-0	彦田勇
Round of 32	難波正宏(熊本) vs 西岡一造(熊本)	0-2	西岡一造
Round of 32	谷口孝次(大阪) vs 四方光市(大阪)	2-1	谷口孝次
Round of 32	勝村寿男(愛知) vs 富田義彦(愛知)	0-0	勝村寿男
Round of 32	打田博保(兵庫) vs 藤江久善(兵庫)	0-0	打田博保
Round of 32	栗田東雄(神奈川) vs 安田博泰(神奈川)	2-0	栗田東雄
Round of 32	比田庄衛(福井) vs 田中嘉明(福井)	0-0	比田庄衛
Round of 32	角田允(福岡) vs 本松裕幸(福岡)	1-2	角田允
Round of 32	岩堀武(千葉) vs 平川富士男(千葉)	2-0	岩堀武
Round of 32	吉田邦男(福島) vs 早川博(茨城)	2-0	吉田邦男
Round of 16	山本洋彦 vs 三好勝利	2-0	山本洋彦
Round of 16	見木俊範 vs 秋山友行	2-0	見木俊範
Round of 16	杉谷義明 vs 神谷隆三男	1-0	杉谷義明
Round of 16	梅田誉男 vs 松原浩章	0-2	松原浩章
Round of 16	西岡幸雄 vs 内田淳吉	0-2	内田淳吉
Round of 16	三浦紀重 vs 川上豊二	2-0	三浦紀重
Round of 16	梶原孝久 vs 栗須昌三	0-1	栗須昌三
Round of 16	黒崎二男 vs 彦田勇	2-0	黒崎二男
Round of 16	西岡一造 vs 谷口孝次	0-2	谷口孝次
Round of 16	勝村寿男 vs 打田博保	0-0	勝村寿男
Round of 16	栗田東雄 vs 比田庄衛	2-0	栗田東雄
Round of 16	田中嘉明 vs 角田允	0-2	角田允
Round of 16	岩堀武 vs 吉田邦男	2-0	岩堀武
Round of 8	山本洋彦 vs 見木俊範	2-0	山本洋彦
Round of 8	杉谷義明 vs 松原浩章	1-0	杉谷義明
Round of 8	内田淳吉 vs 三浦紀重	0-2	三浦紀重
Round of 8	栗須昌三 vs 黒崎二男	1-0	栗須昌三
Round of 8	谷口孝次 vs 勝村寿男	2-0	谷口孝次
Round of 8	打田博保 vs 栗田東雄	0-2	栗田東雄
Round of 8	比田庄衛 vs 岩堀武	0-2	岩堀武
Round of 8	吉田邦男 vs 早川博	2-0	吉田邦男
Round of 4	山本洋彦 vs 杉谷義明	2-0	山本洋彦
Round of 4	三浦紀重 vs 栗須昌三	2-0	三浦紀重
Round of 4	谷口孝次 vs 打田博保	2-0	谷口孝次
Round of 4	栗田東雄 vs 岩堀武	2-0	栗田東雄
Round of 4	吉田邦男 vs 早川博	2-0	吉田邦男
Round of 2	山本洋彦 vs 三浦紀重	2-0	山本洋彦
Round of 2	谷口孝次 vs 栗田東雄	2-0	谷口孝次
Round of 2	吉田邦男 vs 早川博	2-0	吉田邦男
Final	山本洋彦 vs 吉田邦男	2-0	山本洋彦

Opponent names and scores for the losing side of each match are listed to the right of the bracket. For example, in the final, the opponent is 原栄一 (石川) with a score of 0-2.

第27回全日本シニアバドミントン選手権大会

平成22年11月20日-22日 久留米市・大牟田市・うきは市・筑後市・大木町・福岡市

70歳以上男子ダブルス

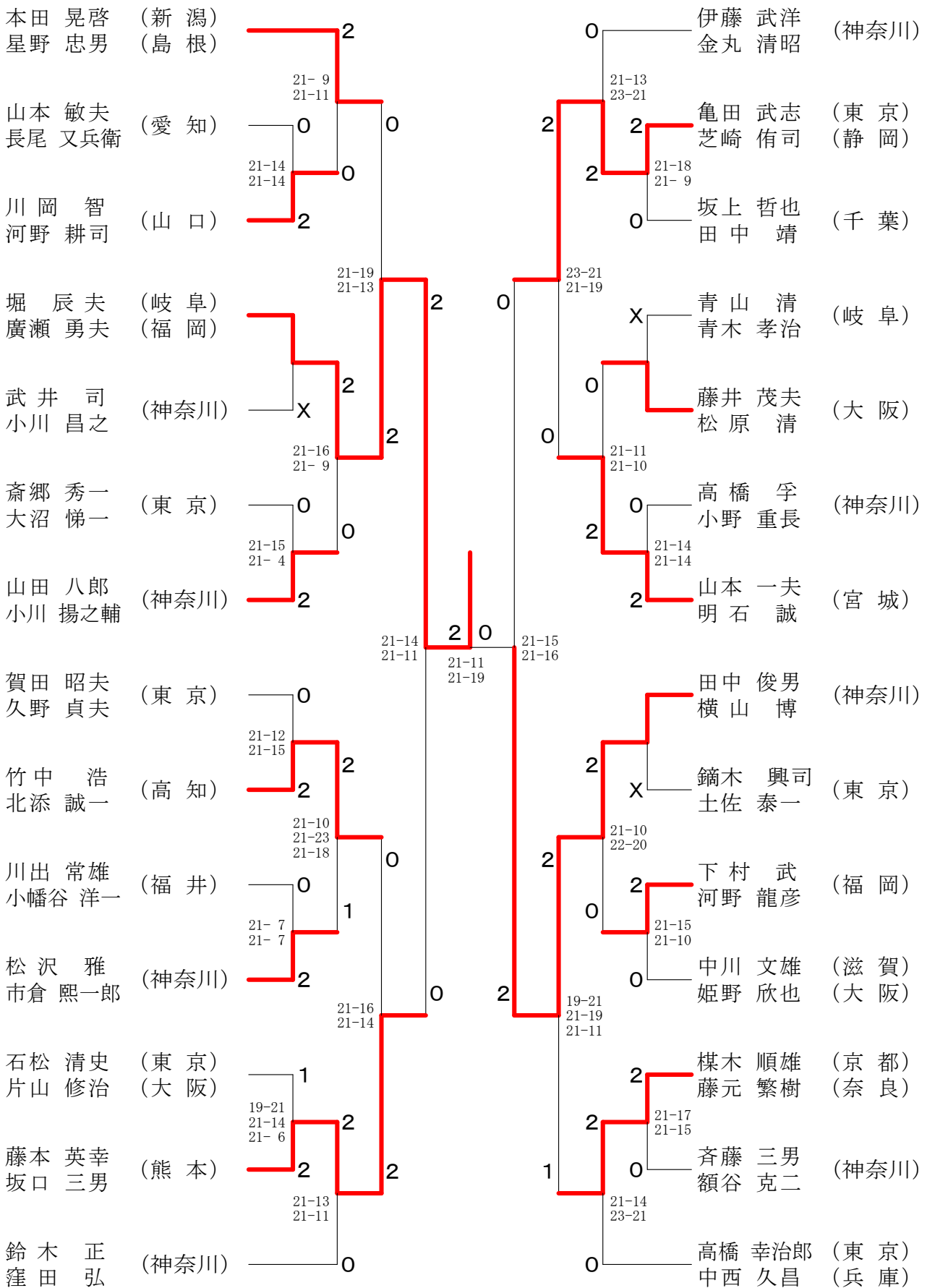

第27回全日本シニアバドミントン選手権大会

平成22年11月20日-22日 久留米市・大牟田市・うきは市・筑后市・大木町・福岡市

30歳以上女子ダブルス-1

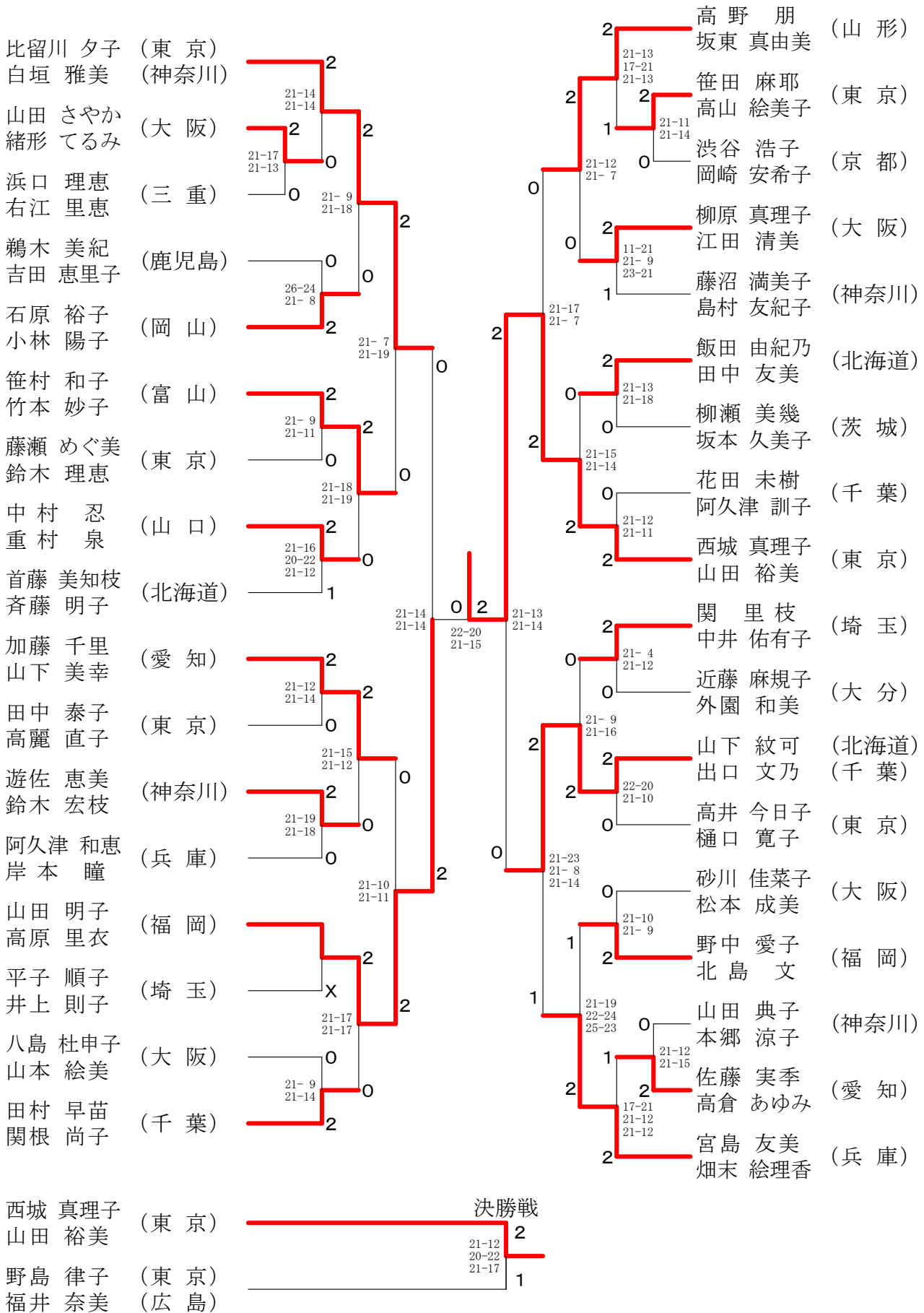

第27回全日本シニアバドミントン選手権大会

平成22年11月20日-22日 久留米市・大牟田市・うきは市・筑后市・大木町・福岡市

30歳以上女子ダブルス-2

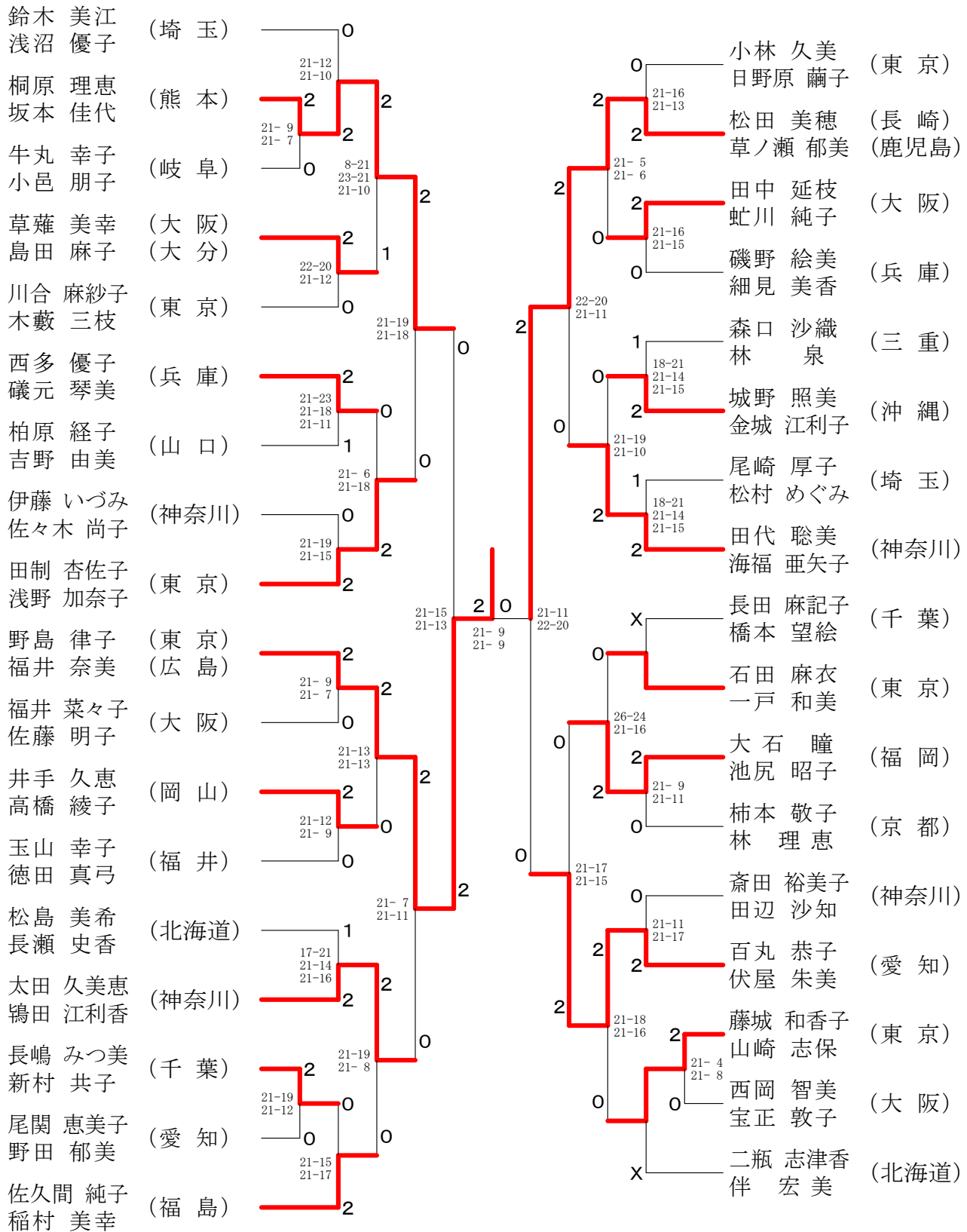

第27回全日本シニアバドミントン選手権大会

平成22年11月20日-22日 久留米市・大牟田市・うきは市・筑后市・大木町・福岡市

35歳以上女子ダブルス-1

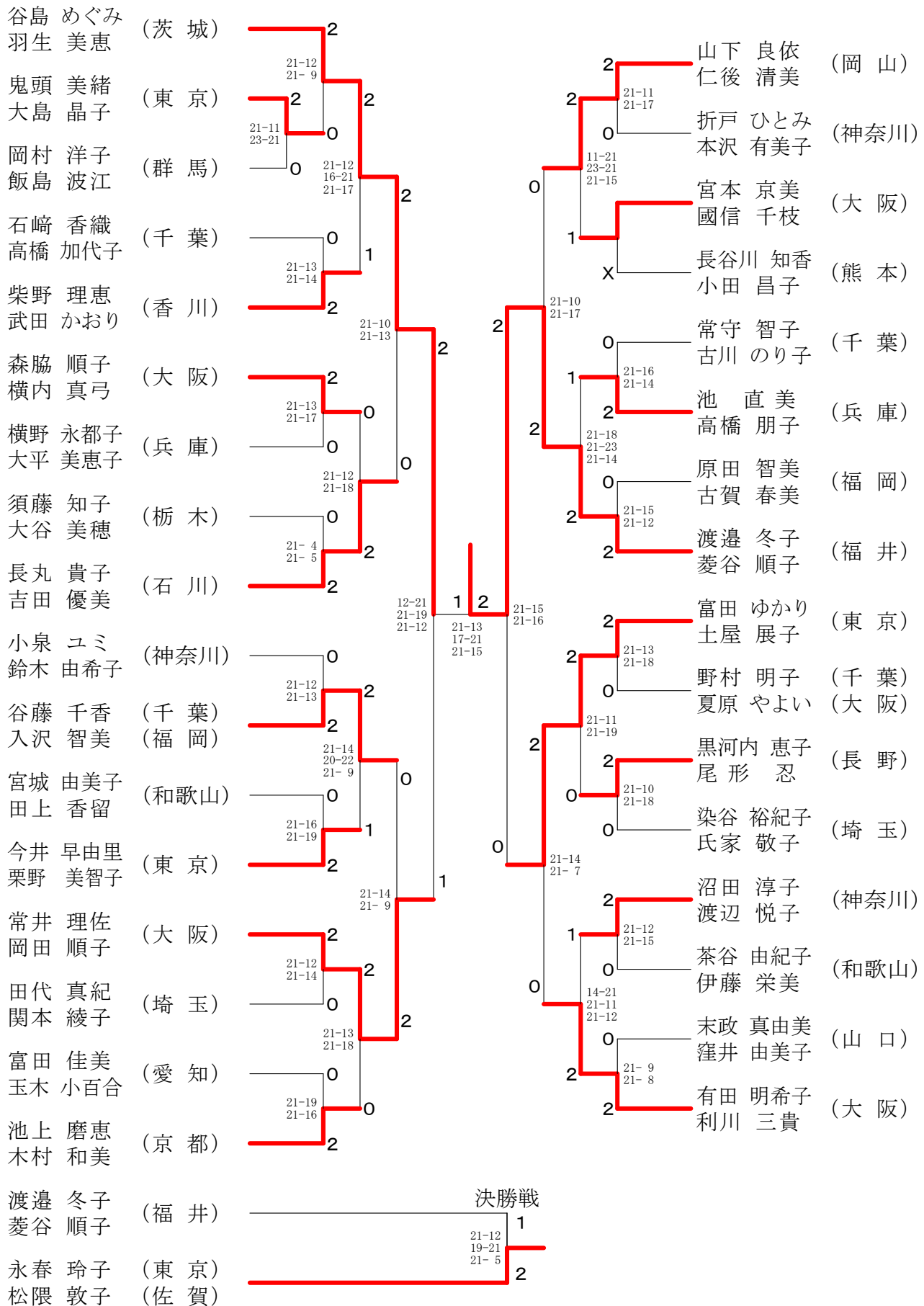

第27回全日本シニアバドミントン選手権大会

平成22年11月20日-22日 久留米市・大牟田市・うきは市・筑後市・大木町・福岡市

35歳以上女子ダブルス-2

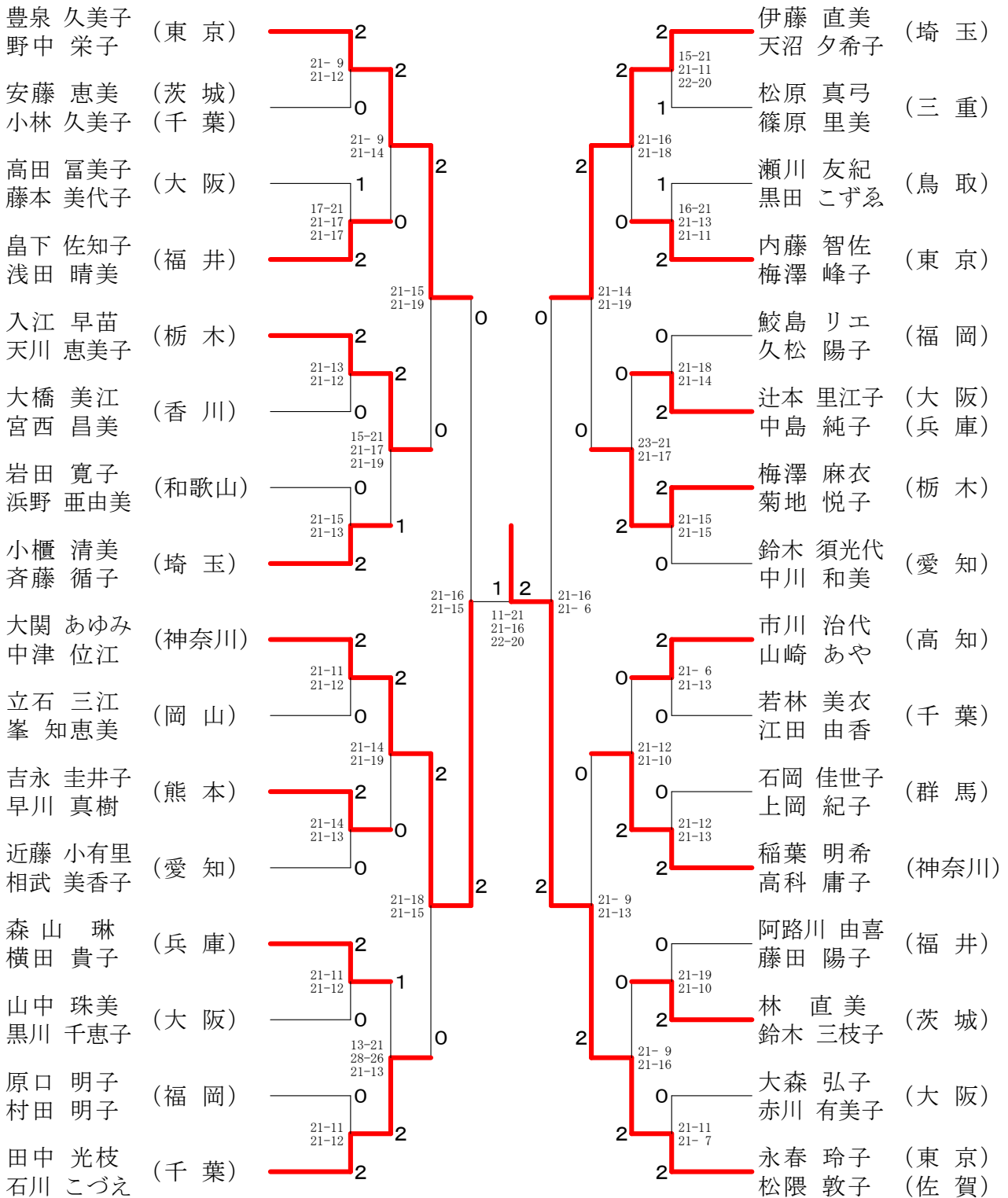

第27回全日本シニアバドミントン選手権大会

平成22年11月20日-22日 久留米市・大牟田市・うきは市・筑後市・大木町・福岡市

40歳以上女子ダブルス-1

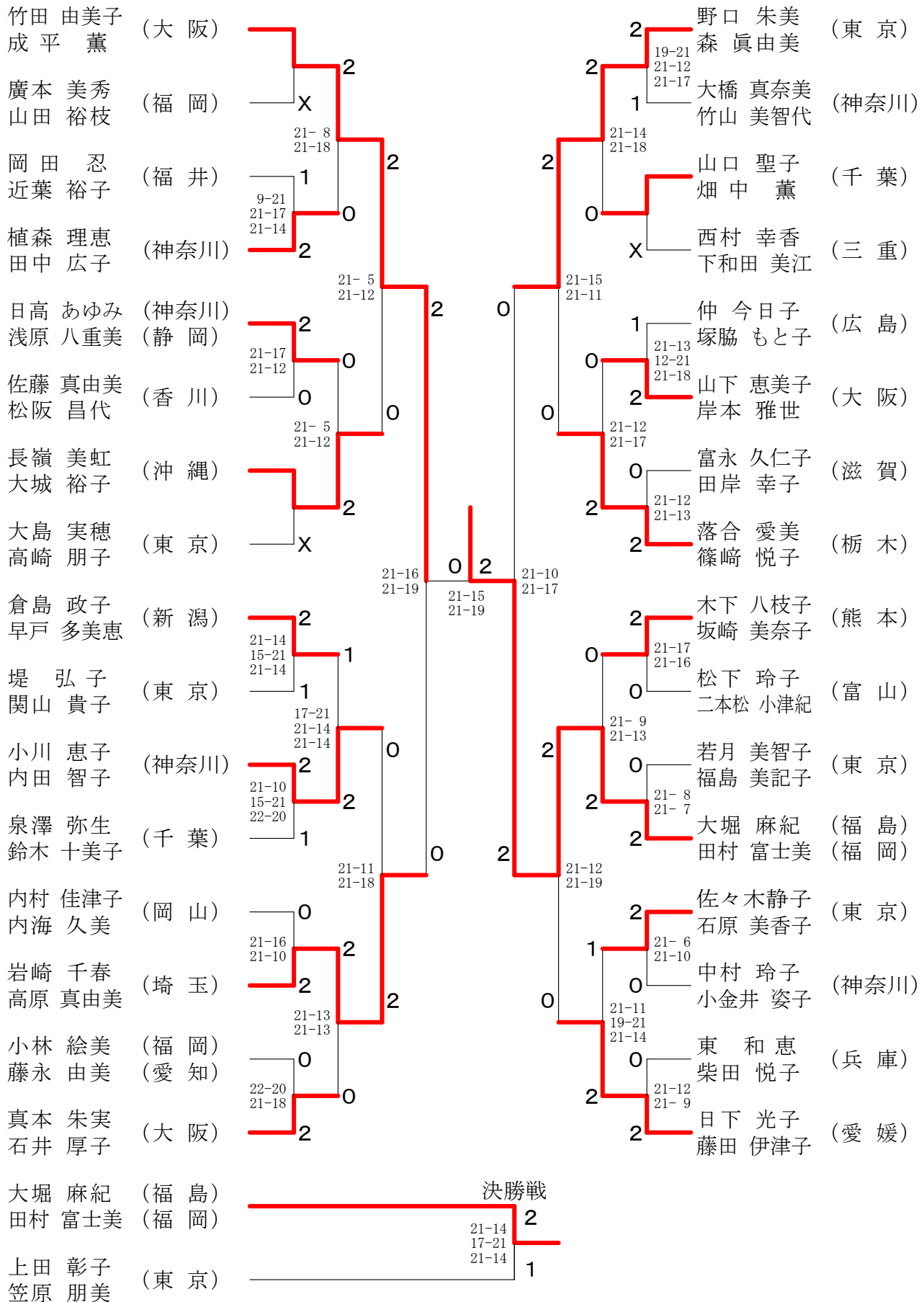

第27回全日本シニアバドミントン選手権大会

平成22年11月20日-22日 久留米市・大牟田市・うきは市・筑後市・大木町・福岡市

40歳以上女子ダブルス-2

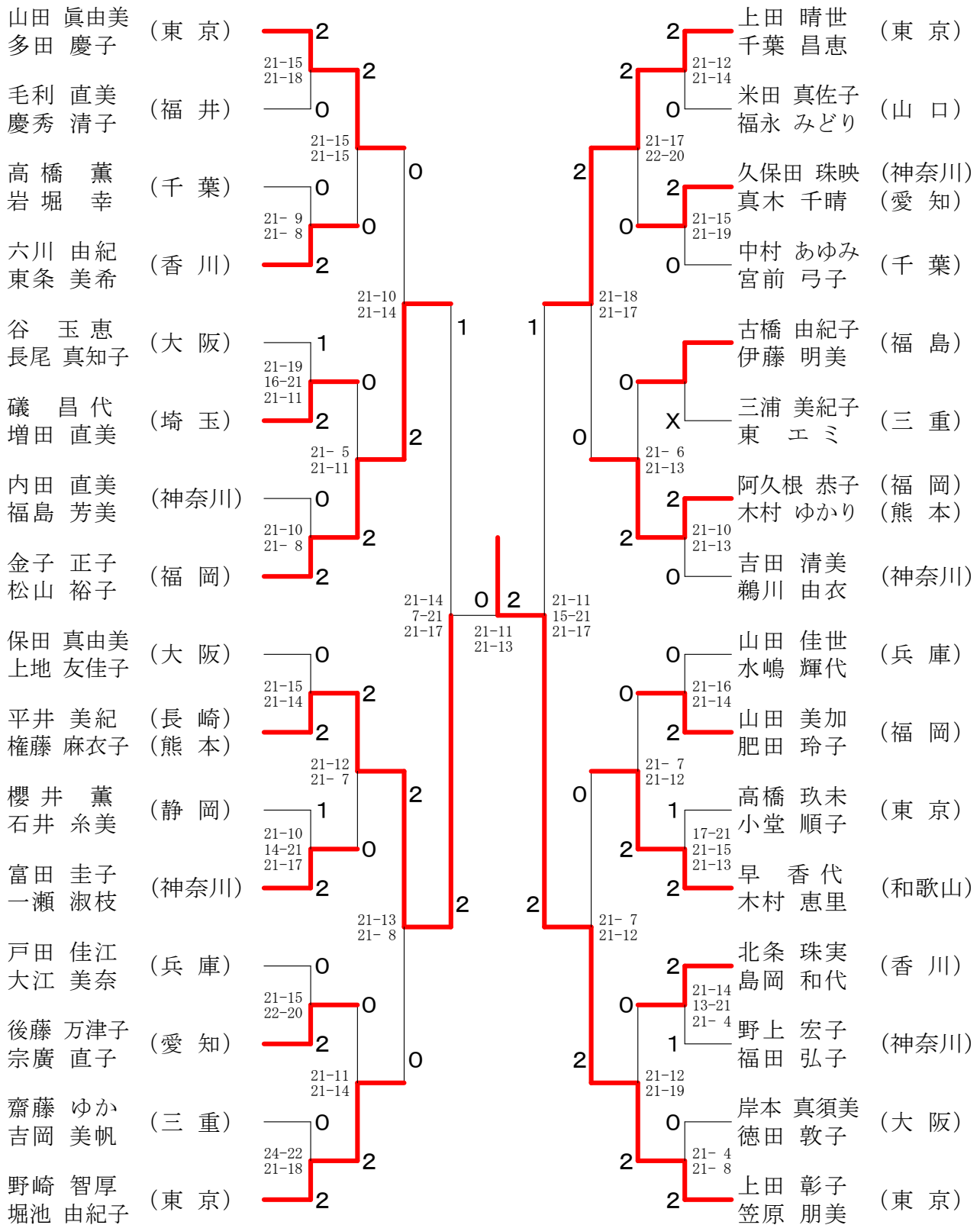

第27回全日本シニアバドミントン選手権大会

平成22年11月20日-22日 久留米市・大牟田市・うきは市・筑后市・大木町・福岡市

45歳以上女子ダブルス-1

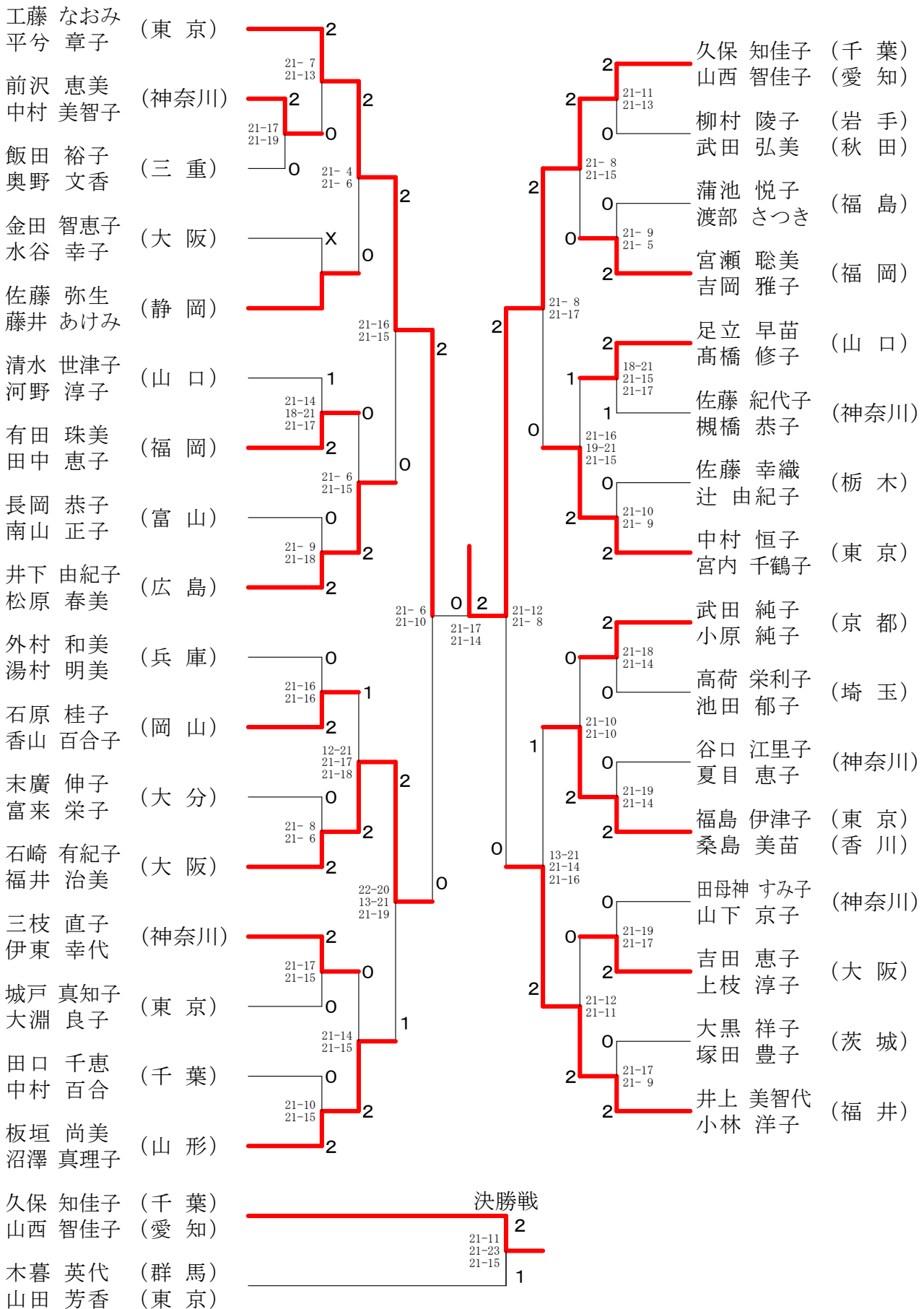

第27回全日本シニアバドミントン選手権大会

平成22年11月20日-22日 久留米市・大牟田市・うきは市・筑後市・大木町・福岡市

45歳以上女子ダブルス-2

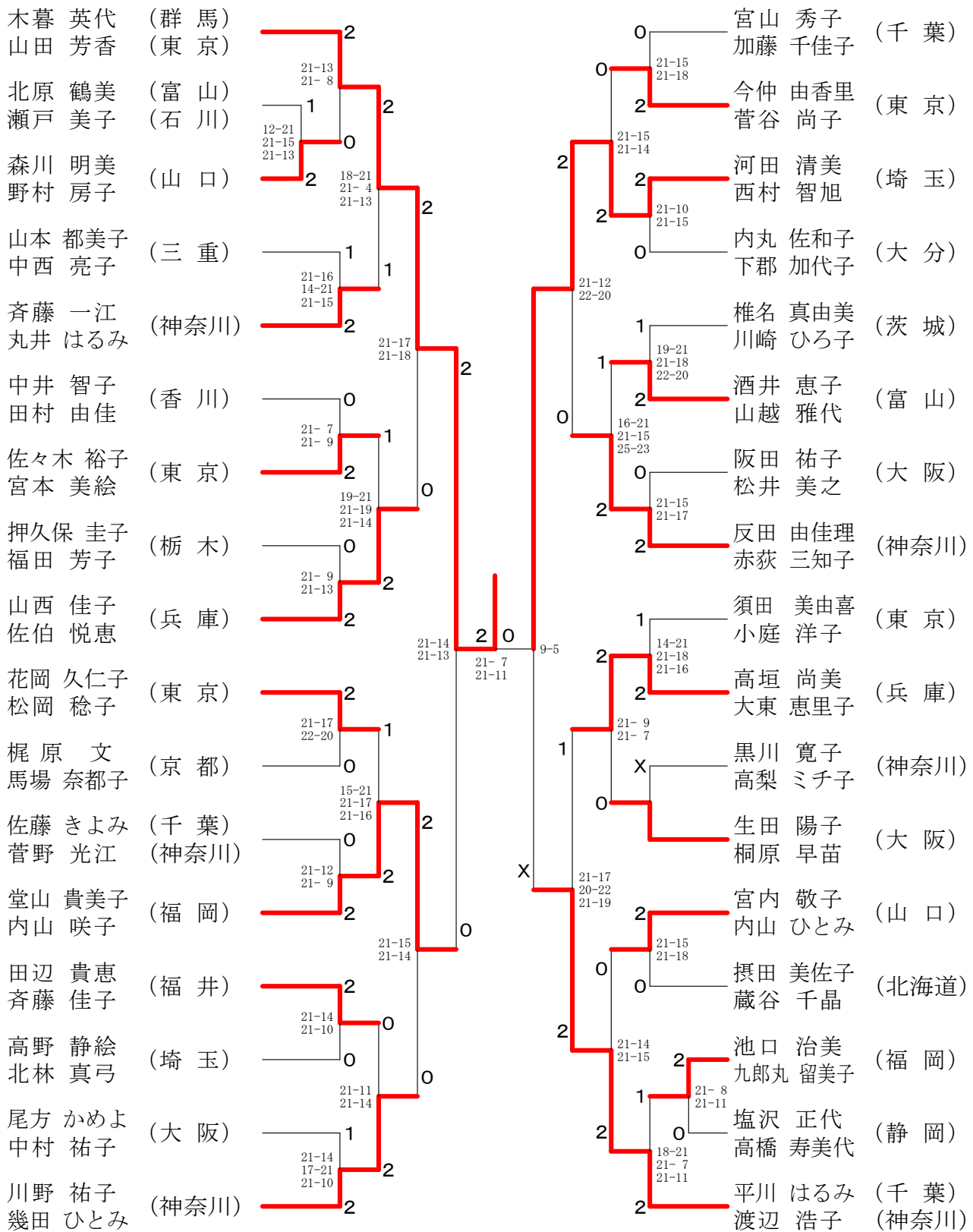

第27回全日本シニアバドミントン選手権大会

平成22年11月20日-22日 久留米市・大牟田市・うきは市・筑后市・大木町・福岡市

50歳以上女子ダブルス-1

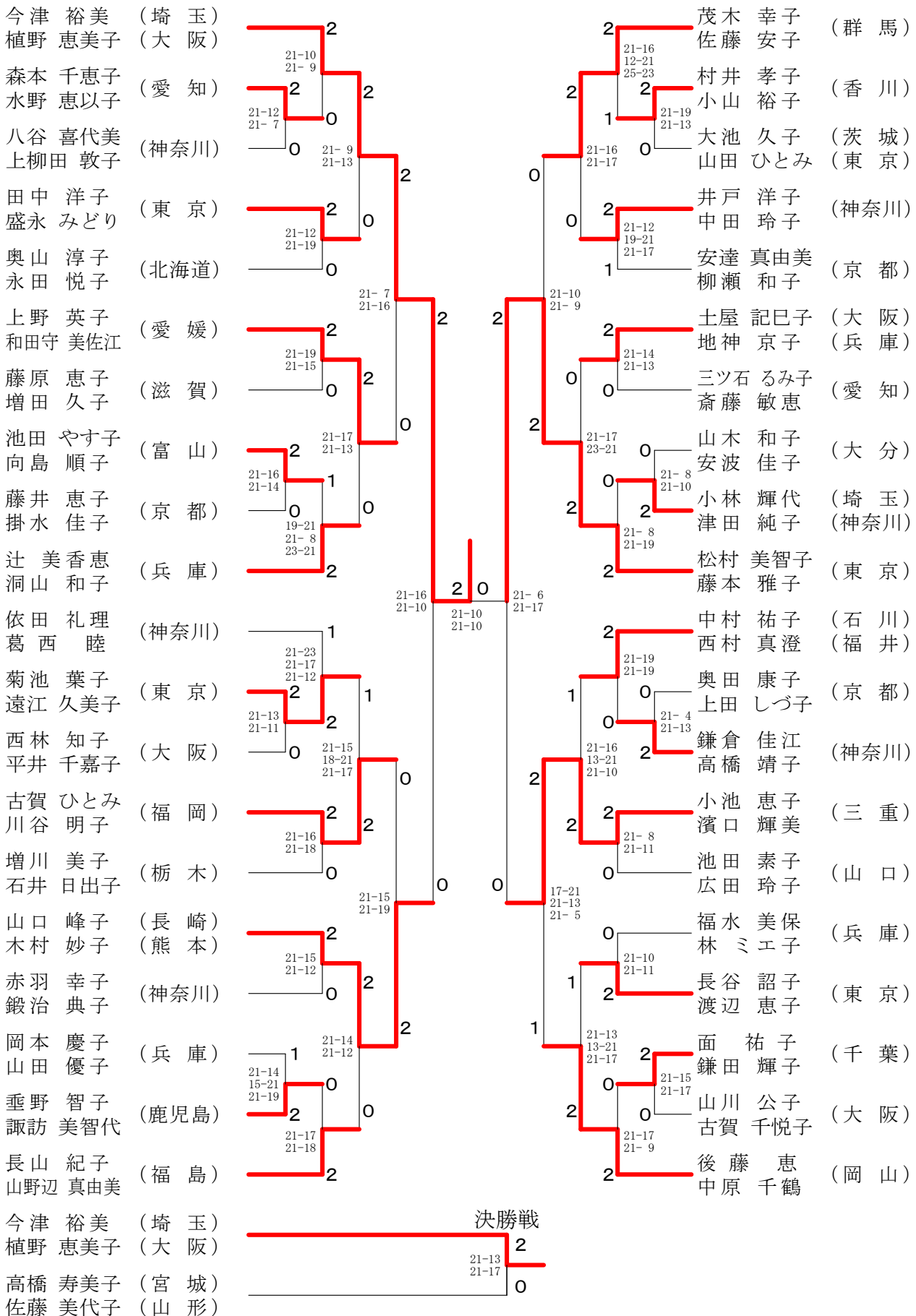

第27回全日本シニアバドミントン選手権大会

平成22年11月20日-22日 久留米市・大牟田市・うきは市・筑後市・大木町・福岡市

50歳以上女子ダブルス-2

北原 美恵子 (大阪)	2																		門間 由美子 (愛知)	2
井上 みどり		21-17																	太田 礼子 (愛知)	2
松本 眞佐美 (東京)	0	21-14																	久瀬 郁恵 (神奈川)	2
板倉 美智恵			2																梅沢 真美 (神奈川)	2
林 紀代子 (佐賀)	2	21-15																	宮原 里美 (福井)	1
原山 紀美子			2		21-13														増金 一江 (徳島)	0
佐伯 朋子 (愛媛)	2				21-9														山地 啓子 (愛媛)	2
湯上 芳枝		11-21																	青井 優子 (愛媛)	0
伊嶋 恵子 (千葉)	1	21-16																	清水 ゆかり (東京)	2
真通 広子					21-14														谷垣 ゆう子 (東京)	0
藤九 明美 (岡山)	2				21-16														竹森 昌子 (埼玉)	2
磯永 由美		21-9			21-16														田畑 美佐子 (埼玉)	0
権藤 加世子 (福岡)	0	21-16																	矢島 とし子 (群馬)	1
柳 千鶴子			2																高田 幸子 (群馬)	2
高橋 玲子 (神奈川)	0	27-25			21-17														勝川 仁美 (香川)	0
後藤 恭子																			富永 浩子 (香川)	2
乾 恵子 (三重)	2	21-16																	藤野 直美 (兵庫)	0
森川 和代		21-17																	天羽 淳子 (兵庫)	2
東 瑠美子 (東京)	2	21-16																	栗野 千津子 (神奈川)	2
市田 礼子		21-17																	小野 和子 (神奈川)	0
田村 早苗 (愛知)	1				21-14														松崎 厚子 (千葉)	2
霜 恭子					21-13														染谷 和子 (千葉)	0
馬場 のり子 (栃木)	0	21-18																	吉田 友美 (北海道)	2
鶴見 よし子		17-21																	吉田 待子 (北海道)	0
湯山 浩子 (静岡)	2	25-23																	池見 純子 (大分)	2
御宿 みほ		21-12																	田中 みちの (大分)	0
香川 昌子 (東京)	2	21-17																	長嶋 律子 (京都)	2
小谷 章子					21-14														大井 玲子 (京都)	0
山田 秀子 (茨城)	0				21-17														佐藤 智恵子 (神奈川)	2
広重 美智子		-X																	柴田 和子 (神奈川)	2
梅木 深雪 (大阪)	1				16-21														中鍋 まつえ (大阪)	0
永田 優子					21-11														岡村 雅子 (大阪)	2
渦古 恵美 (兵庫)	2	21-19			21-8														西岡 千枝 (兵庫)	1
柳原 和恵		18-21																	浜崎 典子 (兵庫)	2
南村 益代 (京都)	0	21-14																	吉野 真理 (福岡)	0
堀次 奈津江					21-9														瓜生 直子 (福岡)	2
今枝 令子 (神奈川)	2	21-12			21-7														三隅 章子 (山口)	0
大塚 千賀子		22-20																	林 真由美 (山口)	2
高橋 寿美子 (宮城)	2																		佐藤 利子 (東京)	2
佐藤 美代子 (山形)		21-15			21-18														佐野 玲子 (東京)	2

第27回全日本シニアバドミントン選手権大会

平成22年11月20日-22日 久留米市・大牟田市・うきは市・筑后市・大木町・福岡市

55歳以上女子ダブルス

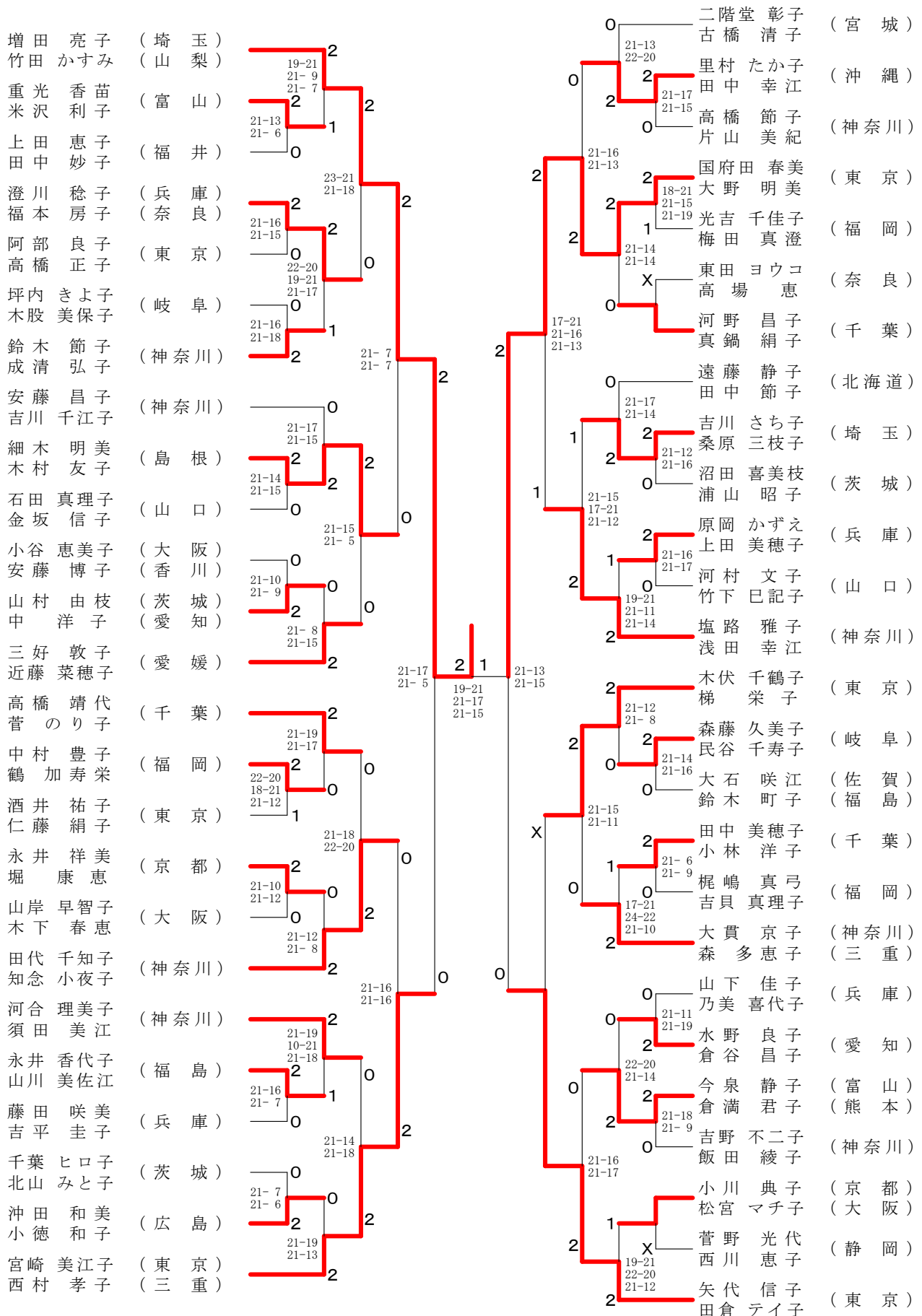

第27回全日本シニアバドミントン選手権大会

平成22年11月20日-22日 久留米市・大牟田市・うきは市・筑后市・大木町・福岡市

60歳以上女子ダブルス

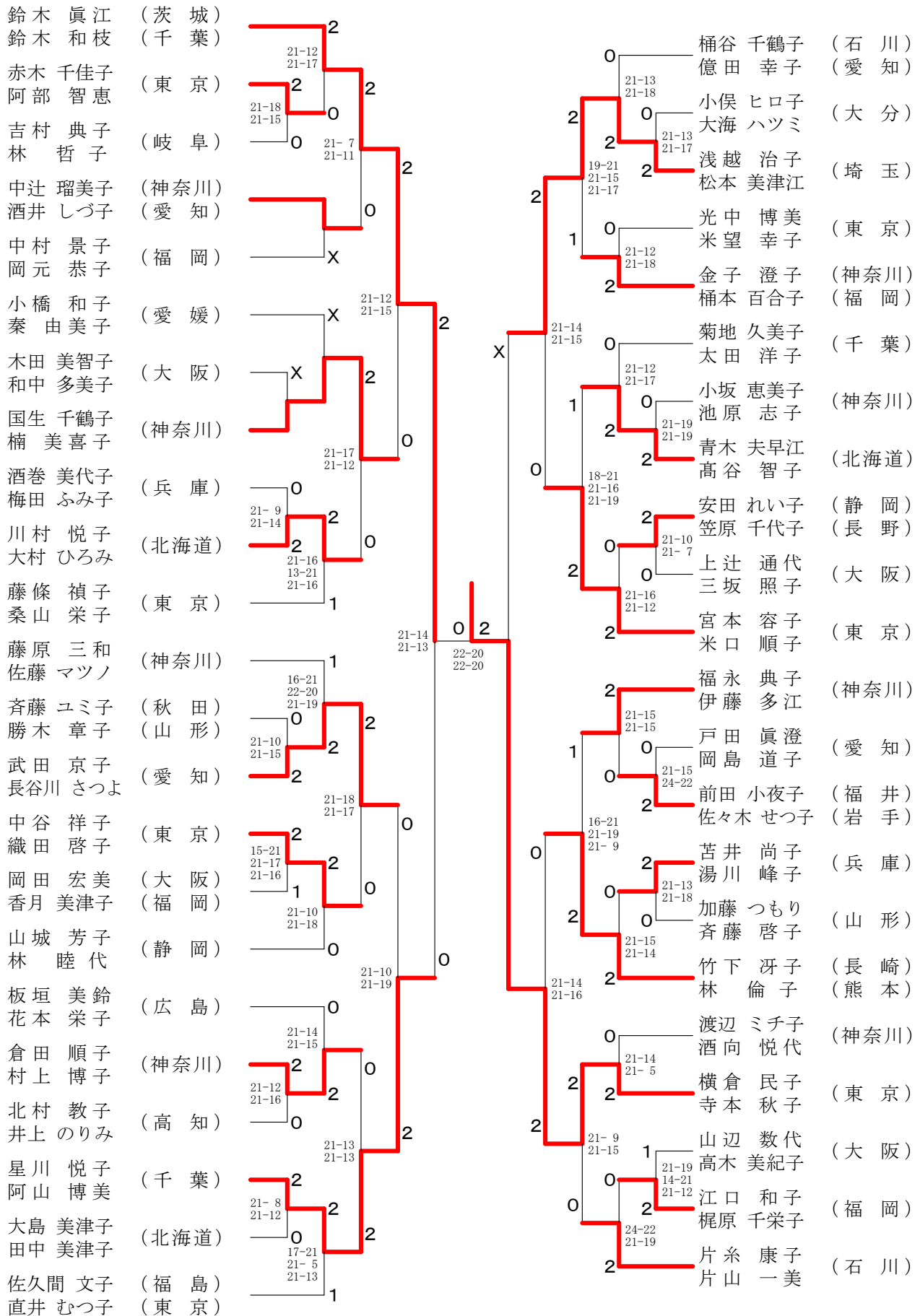

第27回全日本シニアバドミントン選手権大会

平成22年11月20日-22日 久留米市・大牟田市・うきは市・筑后市・大木町・福岡市

65歳以上女子ダブルス

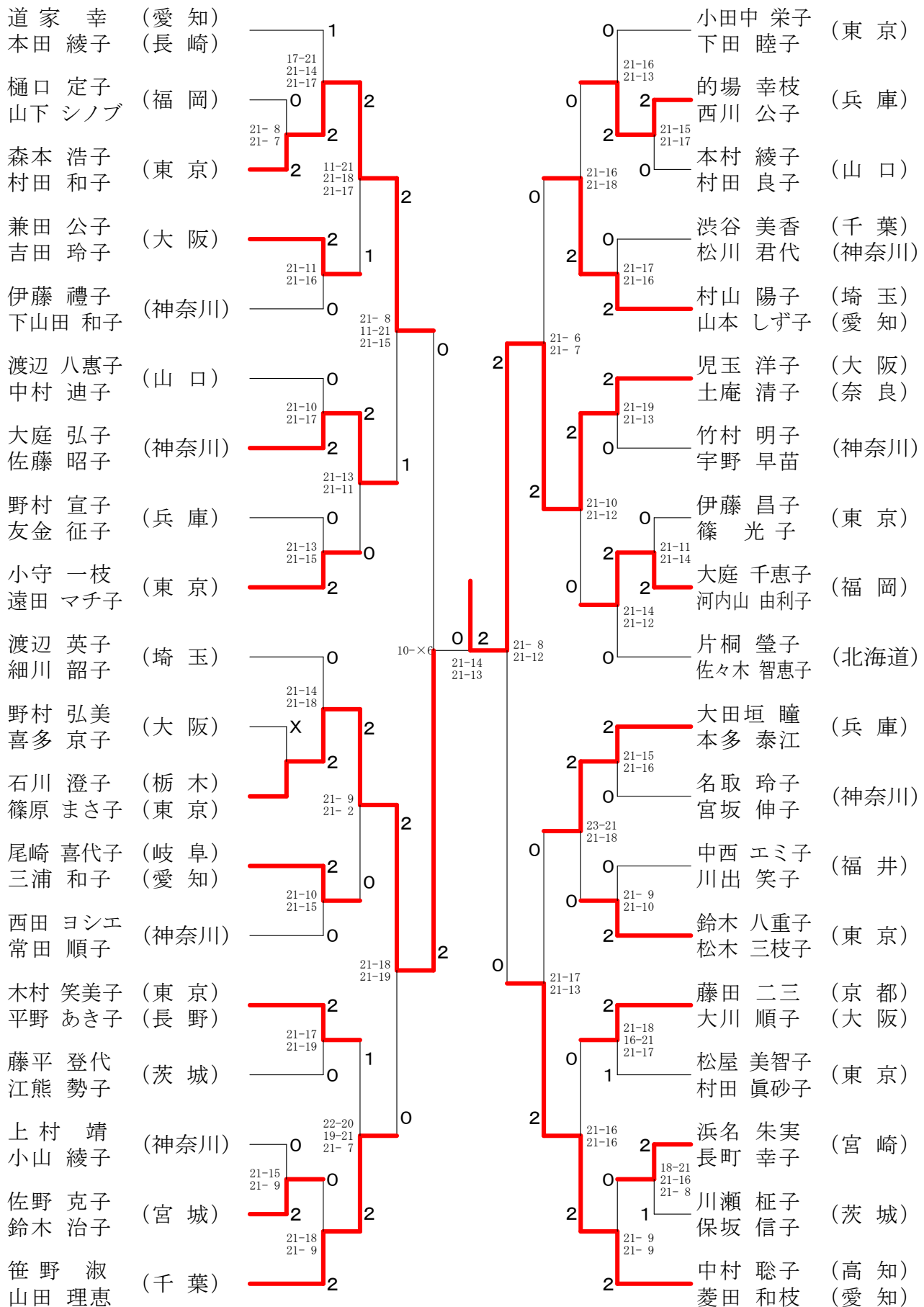

第27回全日本シニアバドミントン選手権大会

平成22年11月20日-22日 久留米市・大牟田市・うきは市・筑後市・大木町・福岡市

70歳以上女子ダブルス

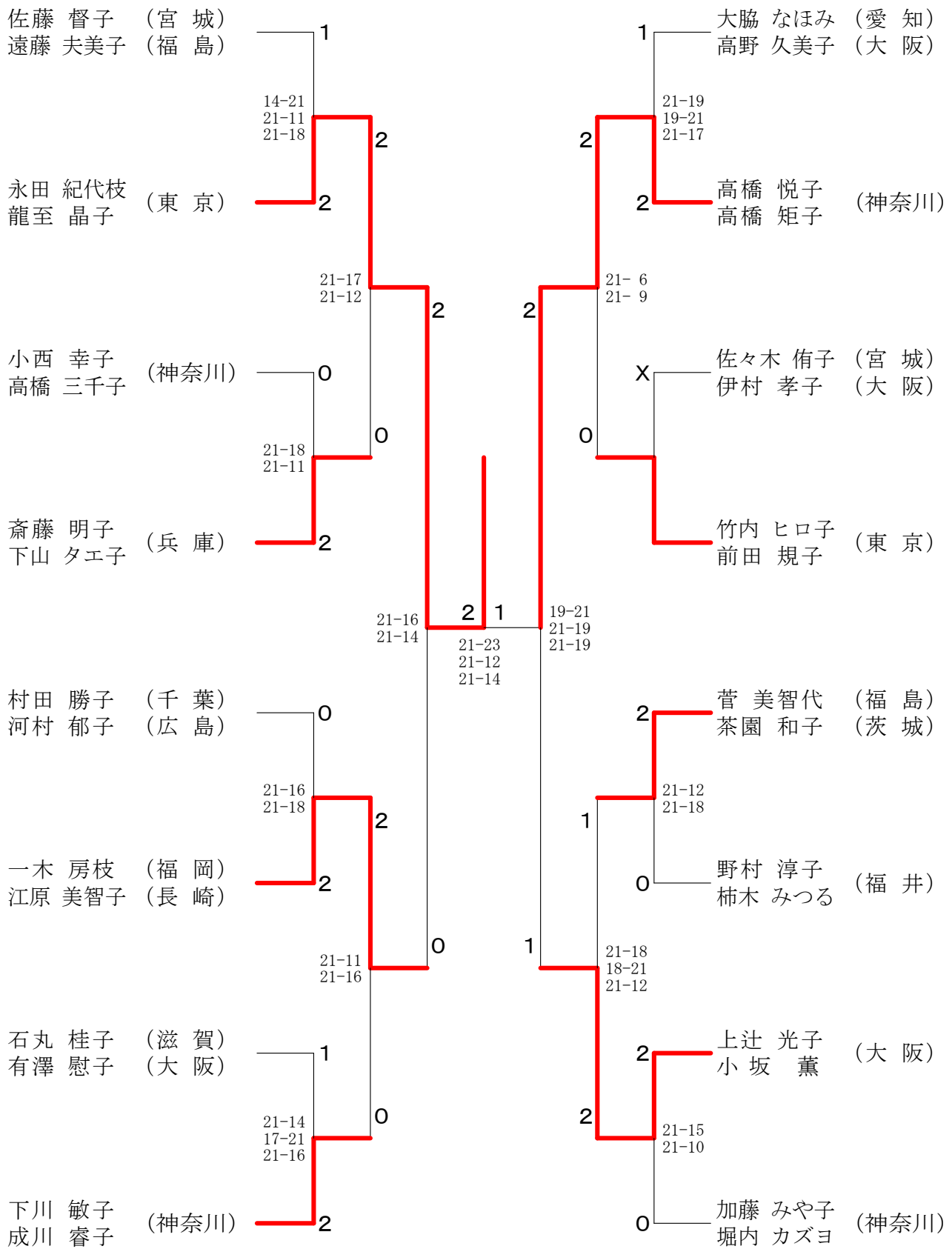

第27回全日本シニアバドミントン選手権大会

平成22年11月20日-22日 久留米市・大牟田市・うきは市・筑后市・大木町・福岡市

30歳以上混合ダブルス-1

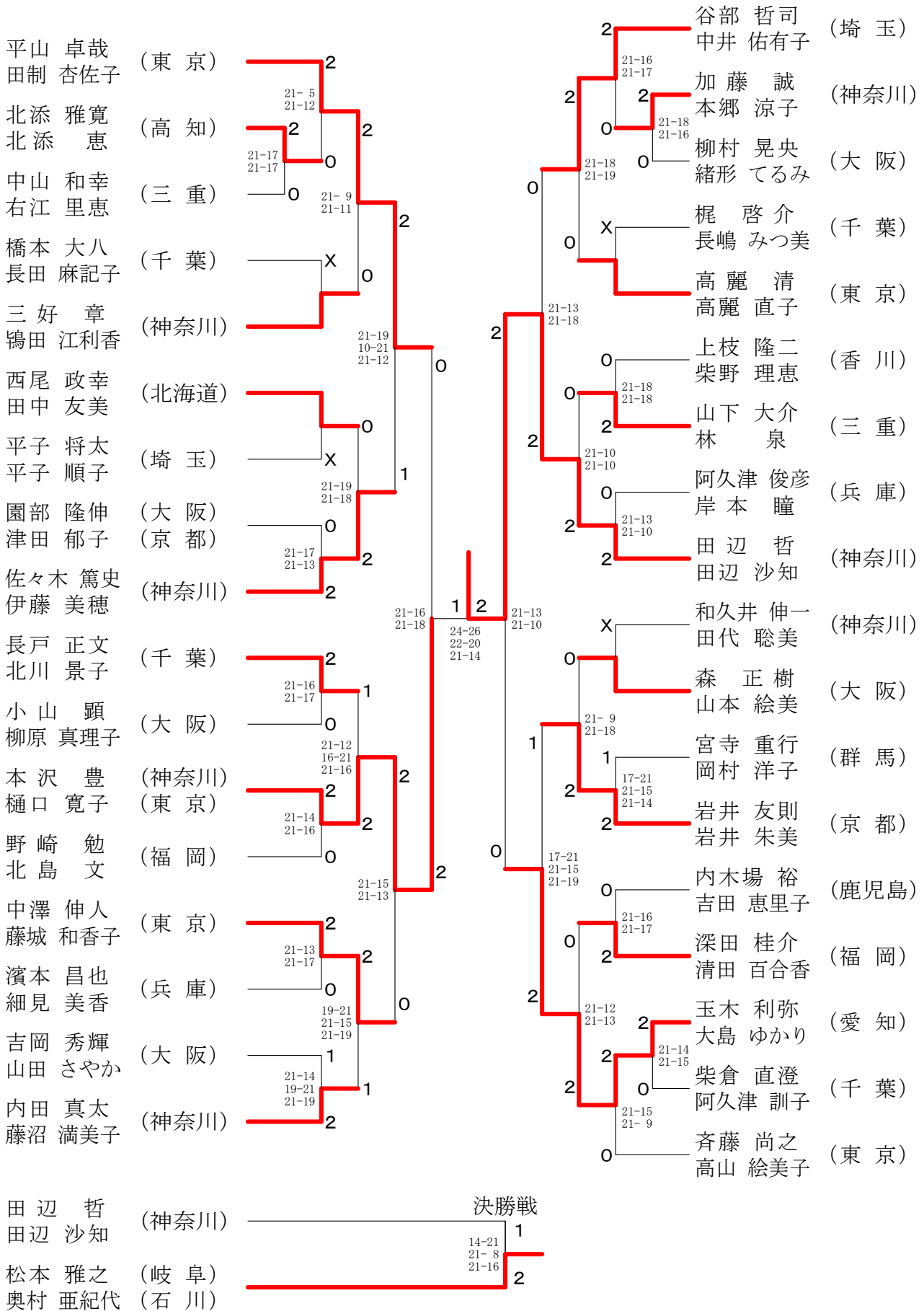

第27回全日本シニアバドミントン選手権大会

平成22年11月20日-22日 久留米市・大牟田市・うきは市・筑後市・大木町・福岡市

30歳以上混合ダブルス-2

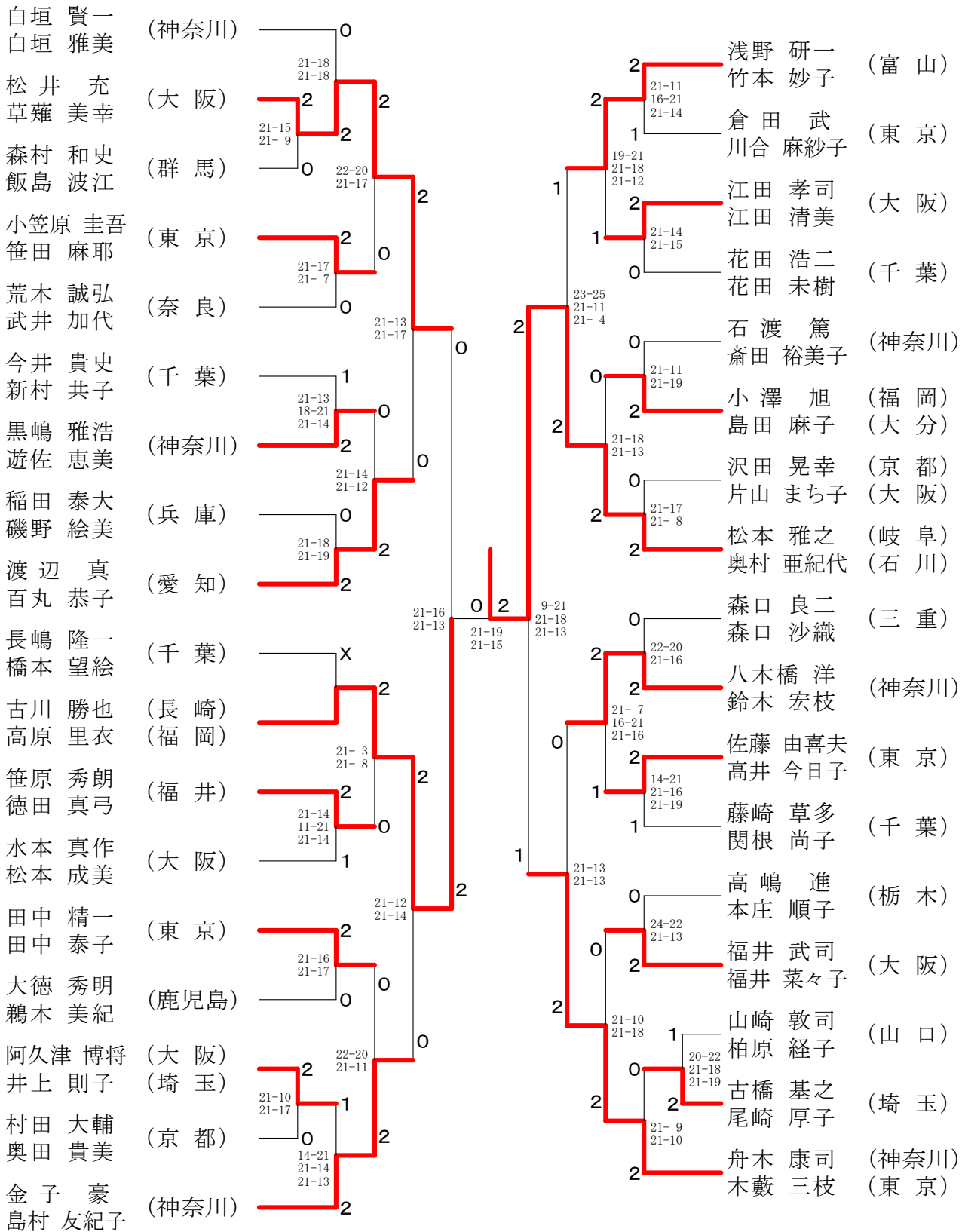

第27回全日本シニアバドミントン選手権大会

平成22年11月20日-22日 久留米市・大牟田市・うきは市・筑後市・大木町・福岡市

35歳以上混合ダブルス-1

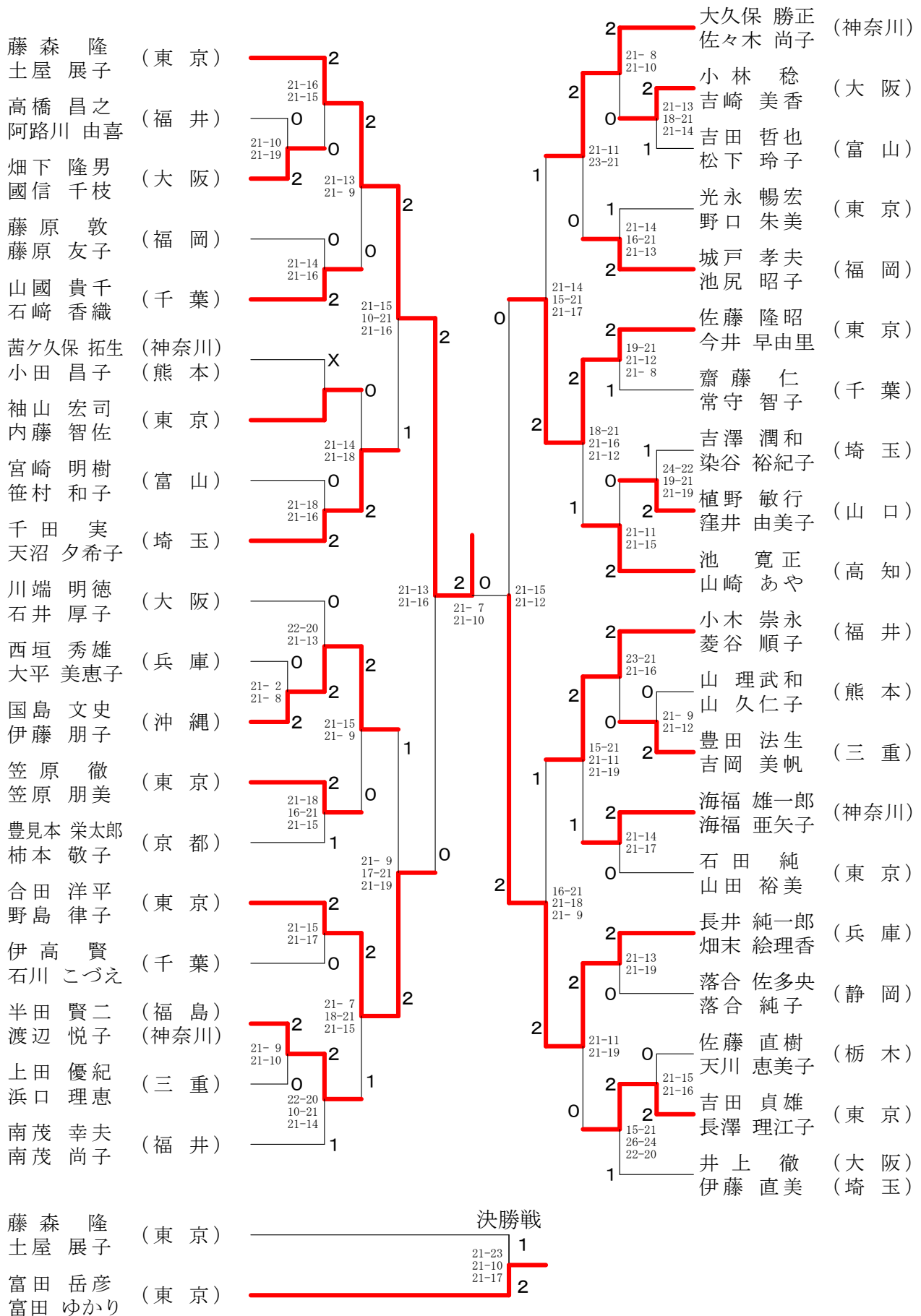

第27回全日本シニアバドミントン選手権大会

平成22年11月20日-22日 久留米市・大牟田市・うきは市・筑後市・大木町・福岡市

35歳以上混合ダブルス-2

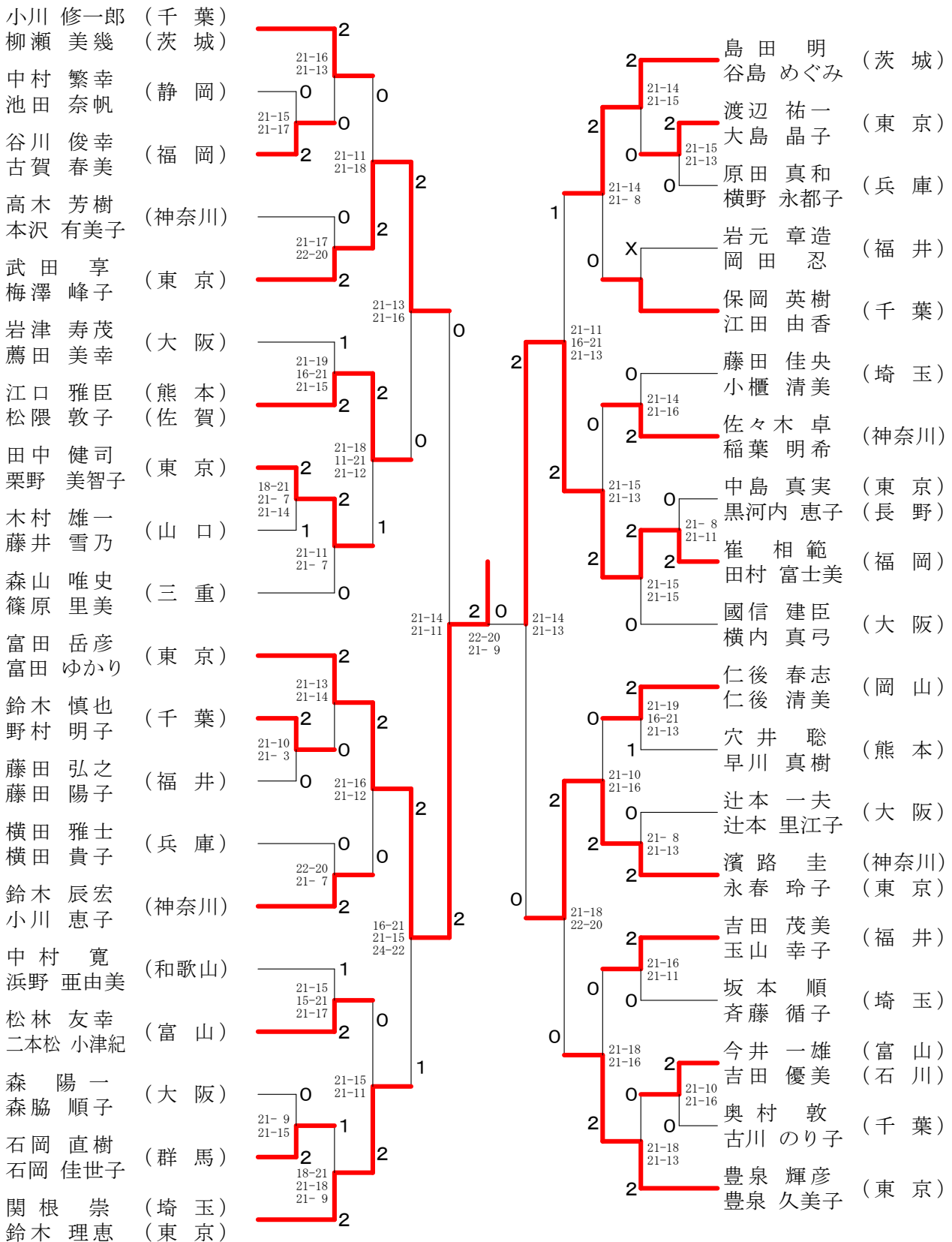

第27回全日本シニアバドミントン選手権大会

平成22年11月20日-22日 久留米市・大牟田市・うきは市・筑后市・大木町・福岡市

40歳以上混合ダブルス-1

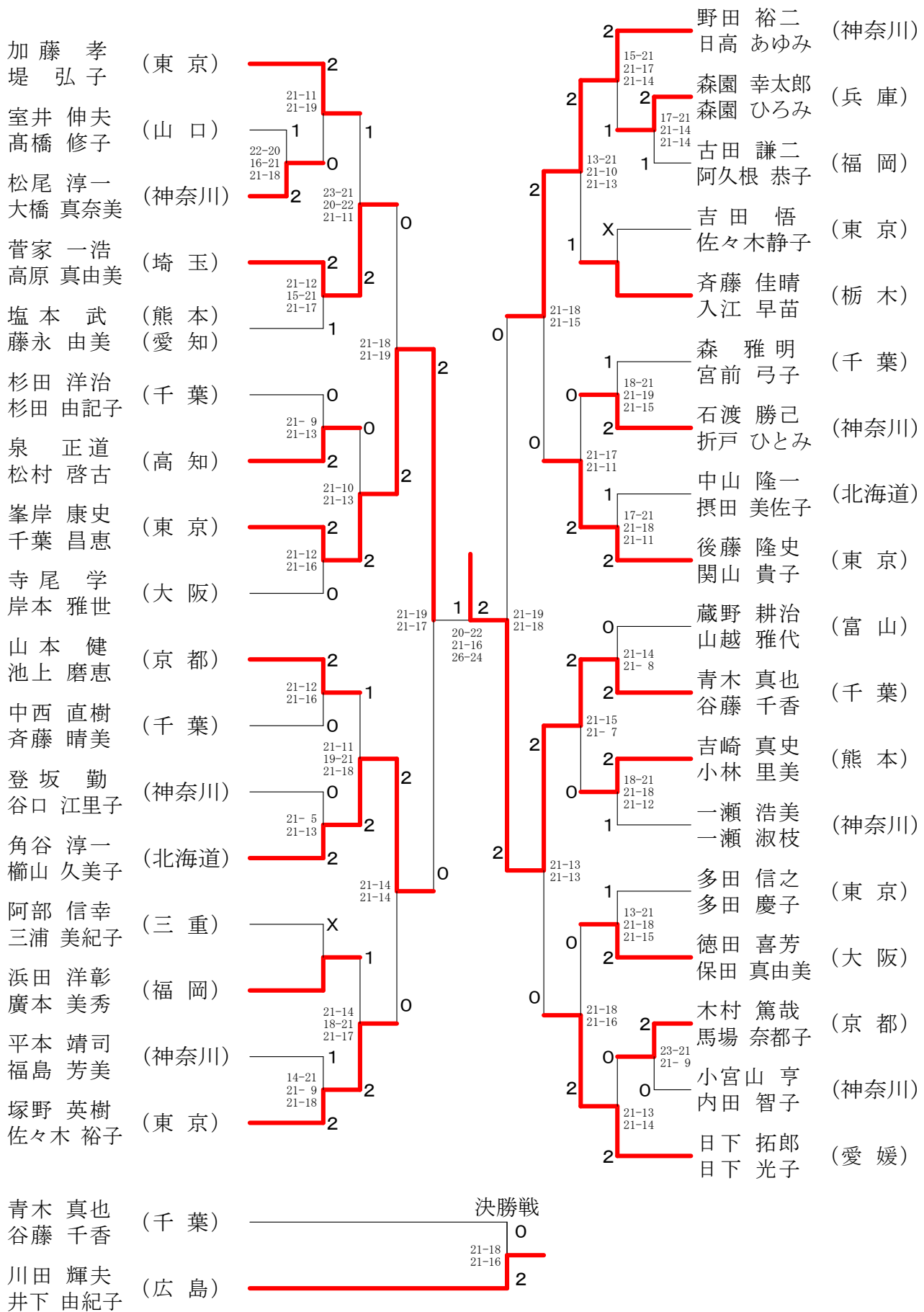

第27回全日本シニアバドミントン選手権大会

平成22年11月20日-22日 久留米市・大牟田市・うきは市・筑后市・大木町・福岡市

40歳以上混合ダブルス-2

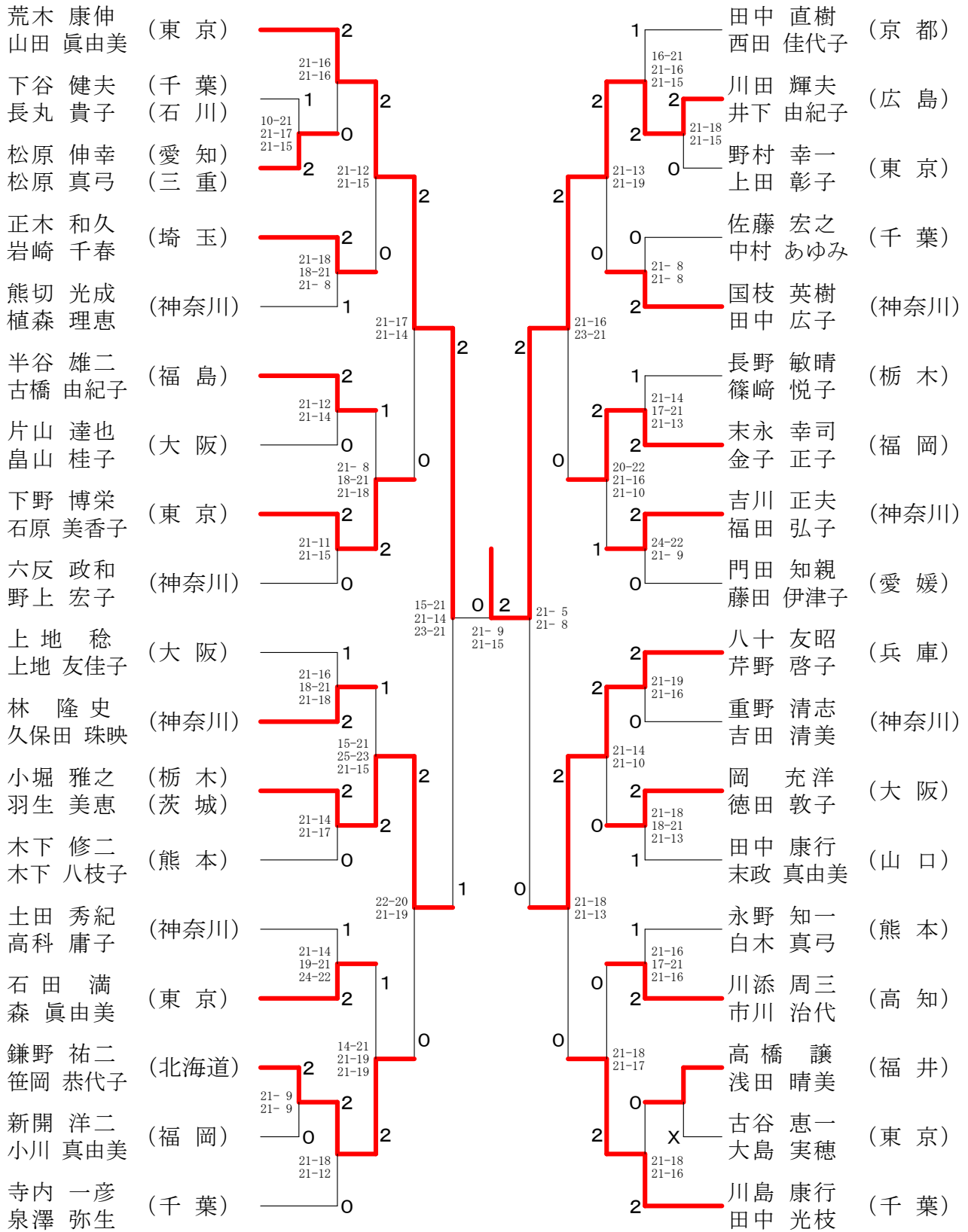

第27回全日本シニアバドミントン選手権大会

平成22年11月20日-22日 久留米市・大牟田市・うきは市・筑後市・大木町・福岡市

45歳以上混合ダブルス-1

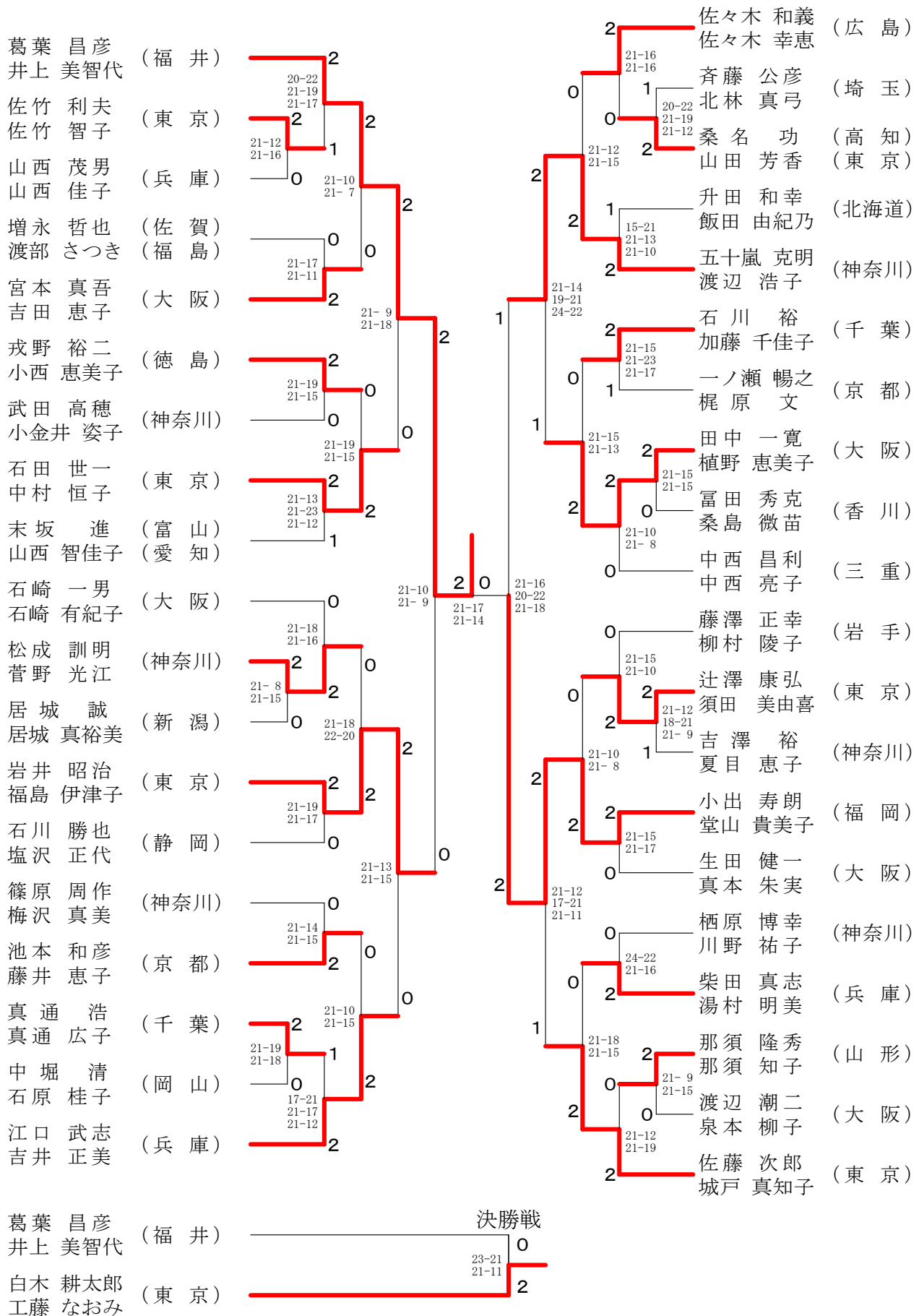

第27回全日本シニアバドミントン選手権大会

平成22年11月20日-22日 久留米市・大牟田市・うきは市・筑后市・大木町・福岡市

50歳以上混合ダブルス-1

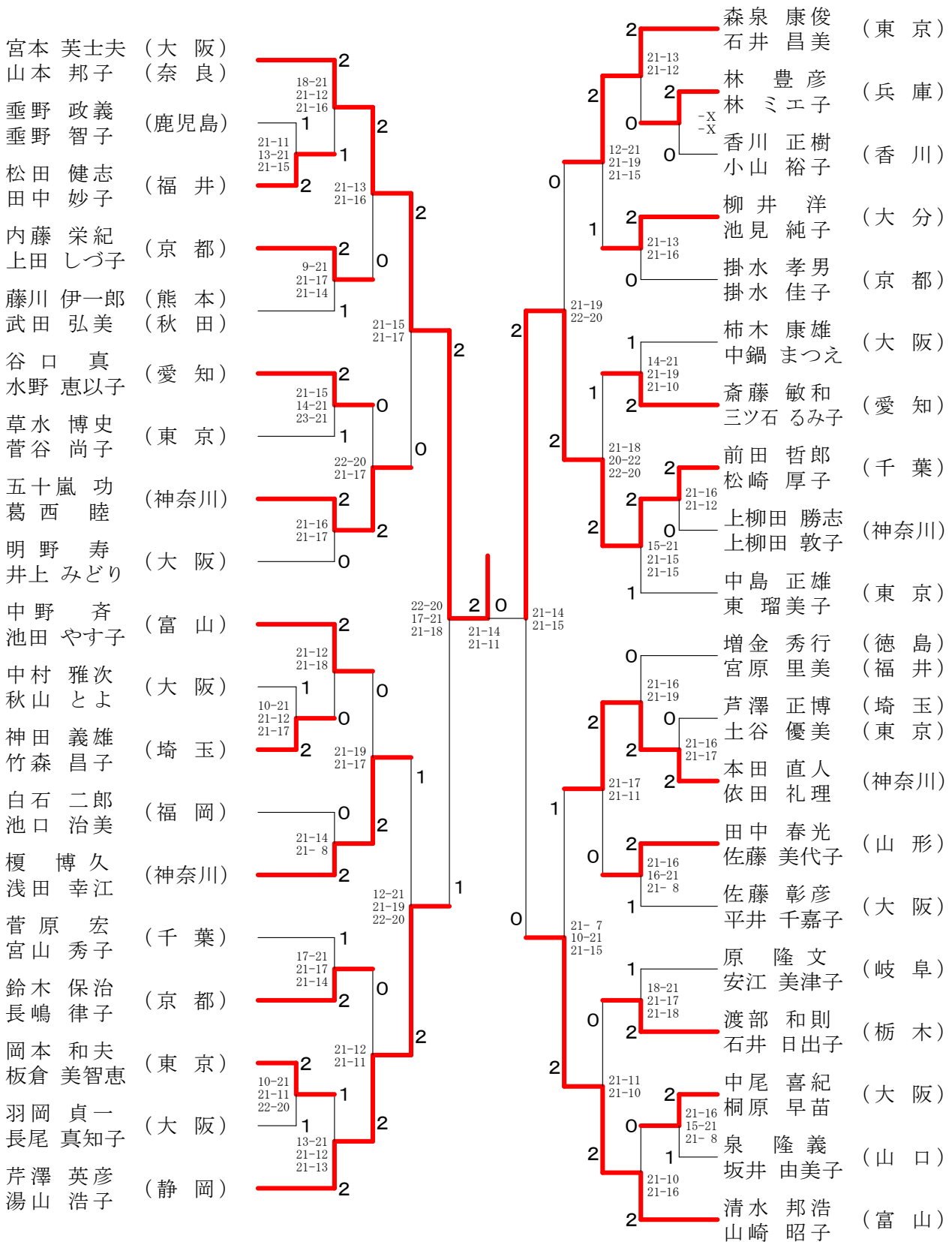

決勝戦

宮本 芙士夫 (大阪) 2
山本 邦子 (奈良) 2

落合 久夫 (東京) 1
今津 裕美 (埼玉) 1

第27回全日本シニアバドミントン選手権大会

平成22年11月20日-22日 久留米市・大牟田市・うきは市・筑后市・大木町・福岡市

50歳以上混合ダブルス-2

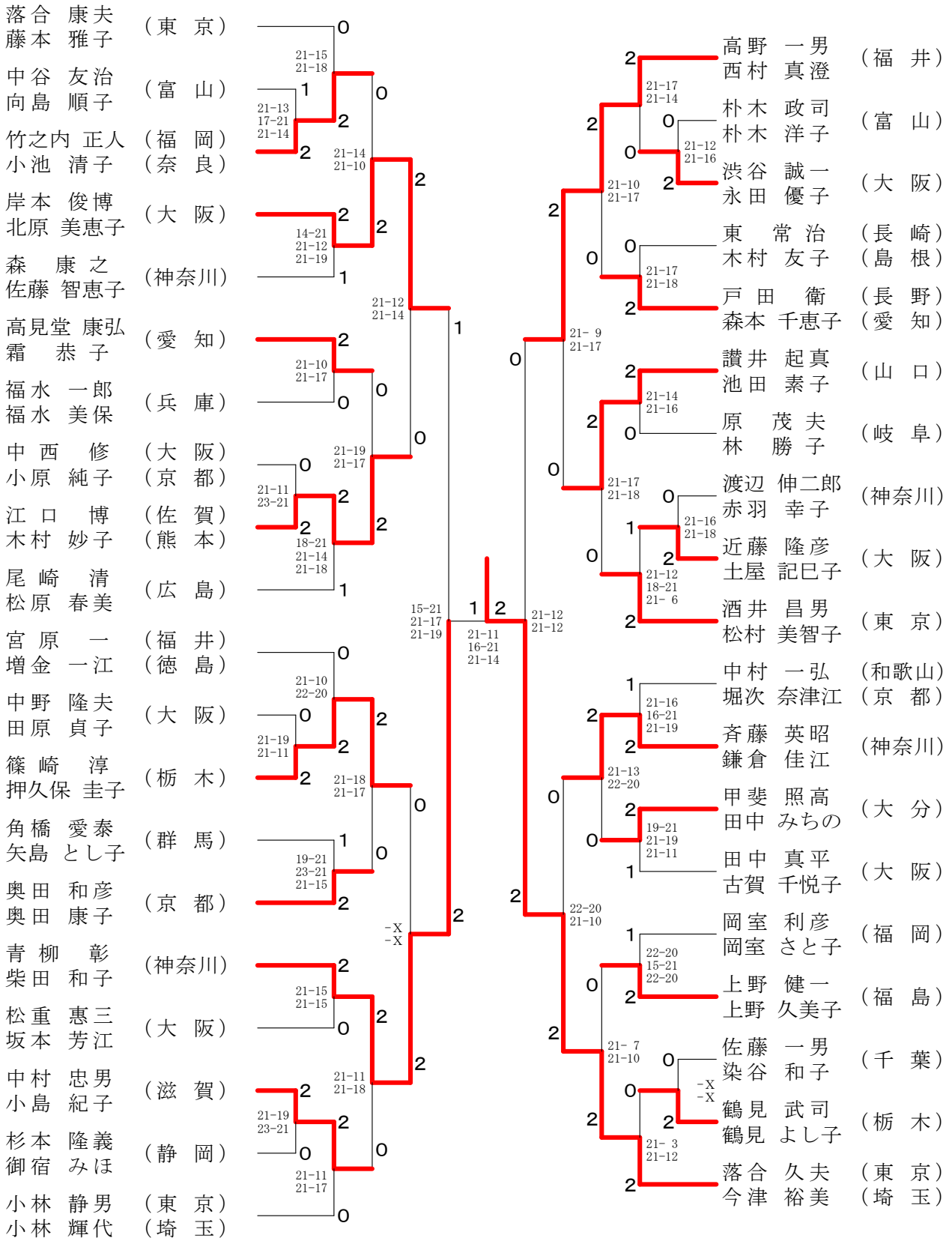

第27回全日本シニアバドミントン選手権大会

平成22年11月20日-22日 久留米市・大牟田市・うきは市・筑後市・大木町・福岡市

55歳以上混合ダブルス

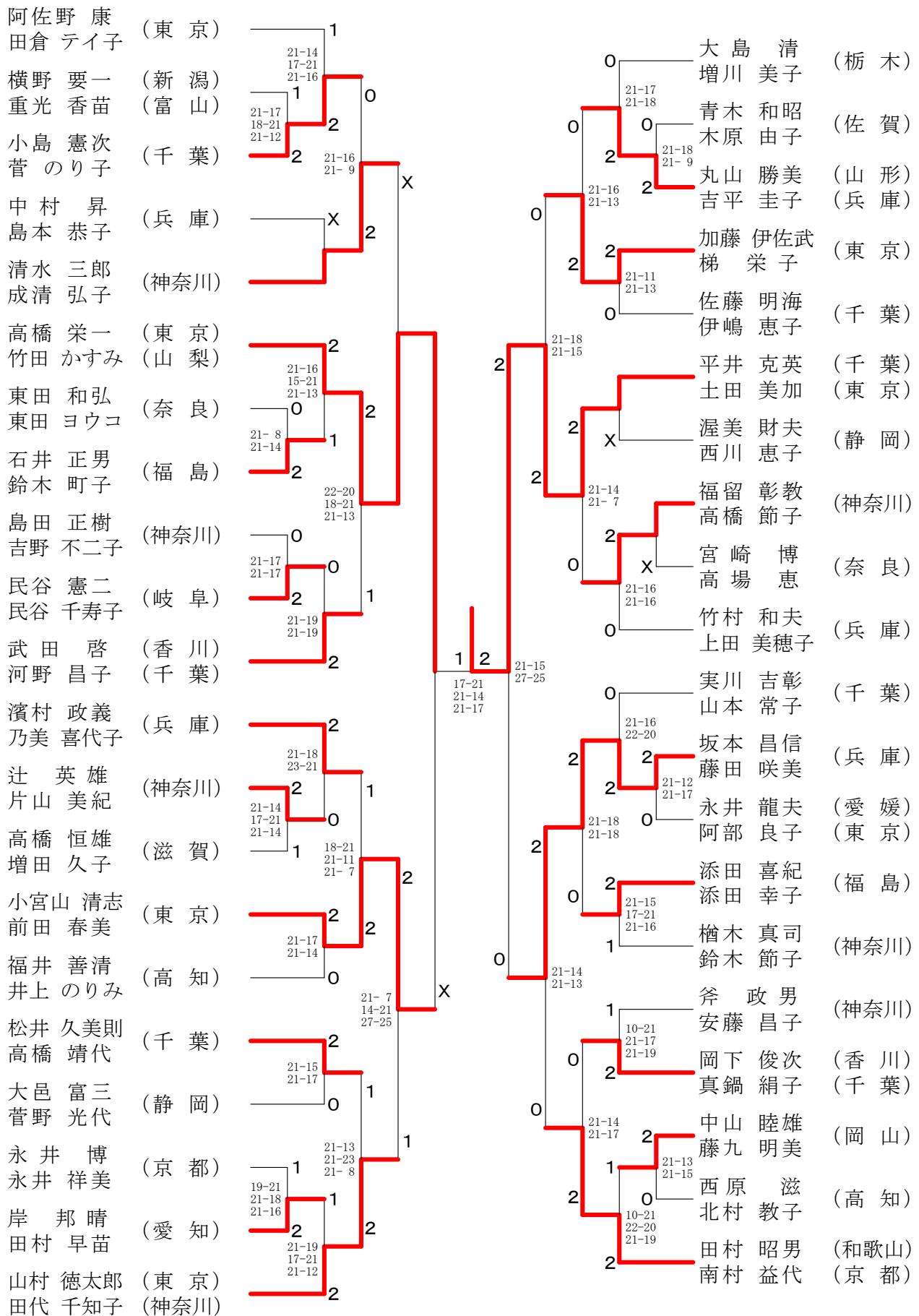

第27回全日本シニアバドミントン選手権大会

平成22年11月20日-22日 久留米市・大牟田市・うきは市・筑后市・大木町・福岡市

60歳以上混合ダブルス

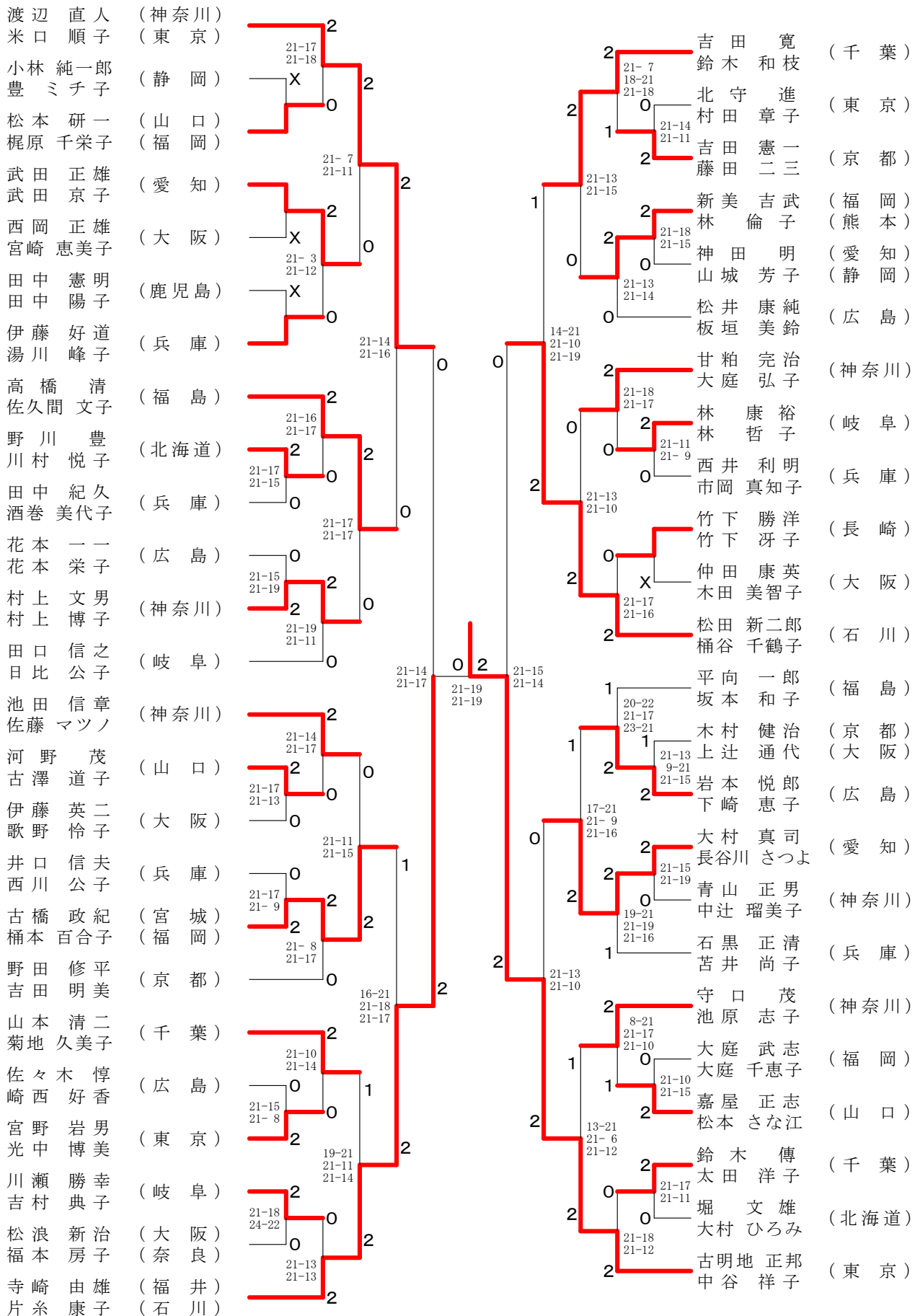

第27回全日本シニアバドミントン選手権大会

平成22年11月20日-22日 久留米市・大牟田市・うきは市・筑後市・大木町・福岡市

65歳以上混合ダブルス

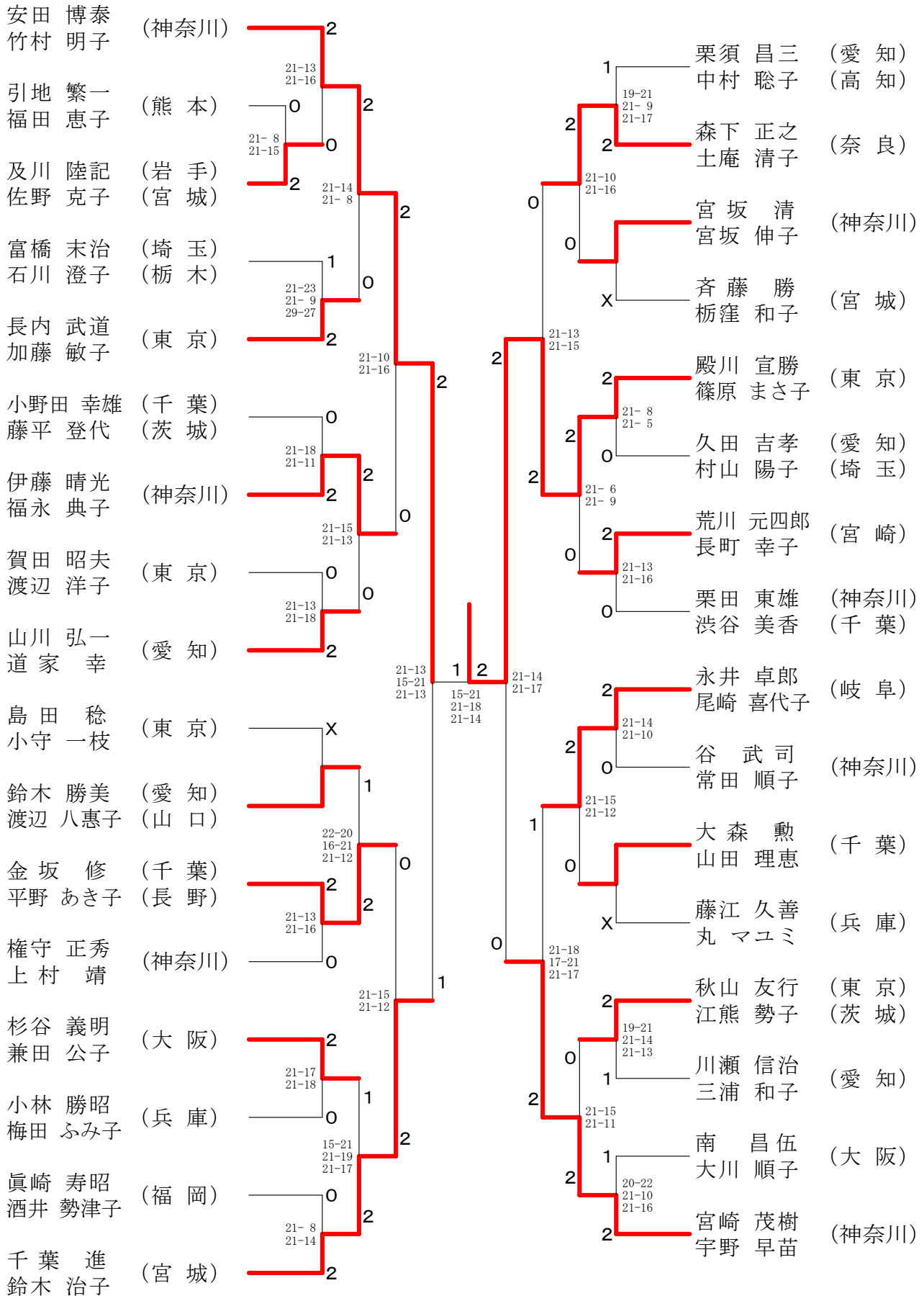

第27回全日本シニアバドミントン選手権大会

平成22年11月20日-22日 久留米市・大牟田市・うきは市・筑後市・大木町・福岡市

70歳以上混合ダブルス

