

第 37 回 福 岡 県 社 会 人 ハ ッ ト ミ ン ト ン 選 手 権 大 会

平成26年7月27日

09:30	開 会 式													
	1コート	2コート	3コート	4コート	5コート	6コート	7コート	8コート	9コート	10コート	11コート	12コート	13コート	14コート
09:50 対戦者	MD-1 古浦・森上 <small>(福岡市役所・クラブクローバー)</small>	MD-2 菖蒲・斉藤 <small>(トヨタ自動車九州・東海大五職員)</small>	MD-3 八重倉・平野 <small>(西部電気・ハンダアウト)</small>	MD-4 佐和・假屋 <small>(トヨタ自動車九州)</small>	MD-5 坂本・大石 <small>(九州大学院)</small>	MD-6 江崎・三崎 <small>(西日本総合リース・TeamA)</small>	MD-7 古賀・前田 <small>(教職員)</small>	MD-8 西方・西方 <small>(TeamA・福岡市役所)</small>	35MD-1 浦・石田 <small>(クラブクローバー)</small>	35MD-2 神農・中村 <small>(ハンダアウト・満石ジュニア)</small>	45MD-1 篠原・金子 <small>(ステップアップ・アリオシススポーツ)</small>	45MD-2 平上・久保 <small>(さつき会・那珂南クラブ)</small>	45MD-3 波多野・古田 <small>(新日鐵住金八幡)</small>	WD-1 藤井・深村 <small>(佐賀女子クラブ・HCC)</small>
	谷藤・中田 <small>(童心クラブ・BML)</small>	豊田・中村 <small>(北九州市役所)</small>	木下・北島 <small>(翔乱・バドグラフィティ)</small>	古賀・長尾 <small>(NPO法人トス)</small>	花芳・宇都 <small>(那珂川クラブ・福岡クラブ)</small>	内田・黒田 <small>(トヨタ自動車九州)</small>	壽・山下 <small>(新日鐵住金八幡)</small>	井上・鈴木 <small>(大分県)</small>	野見山・渡辺 <small>(北九州市役所・アリオシススポーツ)</small>	釜田・今福 <small>(東国分クラブ・O. B. C)</small>	末永・塩本 <small>(チームアンバランス・長洲町役場)</small>	中山・本土 <small>(チームアンバランス)</small>	荒木・野中 <small>(福岡県庁・九州大学教職員)</small>	水篠・佐和 <small>(バドグラフィティ・ビー・ハイブ)</small>
	1-1	1-2	1-3	1-4	1-5	1-6	1-7	1-8	1-9	1-10	2-1	2-2	2-3	2-4
10:25 対戦者	WD-2 近藤・深村 <small>(佐賀部・ホンダカーズ佐賀)</small>	WD-3 田中・清水 <small>(西日本シティ銀行)</small>	60MD-1 内山・山田 <small>(シヤトルフレンズ)</small>	60MD-2 森野・古閑 <small>(ヴィンテージ福岡)</small>	35WD-決勝 松永・二村 <small>(香椎浜クラブ・名島クラブ)</small>	40WD-決勝 南野・岩田 <small>(福岡クラブ)</small>	45WD-決勝 阿久根・廣本 <small>(レディーバード・城の原クラブ)</small>	55WD-決勝 梅田・古賀 <small>(FCC・クリアレディーズ)</small>	30MD-1 深田・濱田 <small>(香椎浜クラブ・名島クラブ)</small>	40MD-1 川口・柿木 <small>(TOTO)</small>	50MD-1 相場・釜瀬 <small>(八幡工業高校・八幡中央高校)</small>	55MD-1 小宮・江口 <small>(大牟田クラブ・北方クラブ)</small>	30WD-1 川合・山崎 <small>(FCC・AA)</small>	MD-9 具志堅・原田 <small>(トヨタ自動車九州)</small>
	渡邊・川谷 <small>(STAYGOLD)</small>	西村・野崎 <small>(バドグラフィティ・Be-Freez)</small>	鈴木・中村 <small>(老司クラブ)</small>	秋穂・中谷 <small>(室見クラブ・百道クラブ)</small>	外園・近藤 <small>(ウイングクラブ)</small>	入沢・中森 <small>(シヤトルハウス・セビア)</small>	鳥巢・新 <small>(スマッシュクラブ・ネオ・ビー)</small>	光吉・東地 <small>(シヤトルフレンズ)</small>	岩下・今村 <small>(西日本シティ銀行・TeamA)</small>	青木・山本 <small>(福岡市役所・福岡県庁)</small>	足立・木村 <small>(鞍手竜徳高校・朝倉東高校)</small>	平野・妹川 <small>(鞍手竜徳高校・朝倉東高校)</small>	山田・大石 <small>(STAYGOLD)</small>	
	1-11	1-12	1-13	1-14	1-15	1-16	1-17	1-18	1-19	1-20	2-5	2-6	2-7	2-8
11:00 対戦者	MD-10 千代丸・瀬尾 <small>(ごちノボ)</small>	MD-11 中務・埜畑 <small>(STAYGOLD)</small>	MD-12 左村・松田 <small>(大分県)</small>	MD-13 酒見・有田 <small>(STAYGOLD・西日本シティ銀行)</small>	MD-14 田村・森田 <small>(久留米大学職員・H・C・C)</small>	MD-15 堂本・松本 <small>(西港自動車学校)</small>	MD-16 妹尾・坂中 <small>(トヨタ自動車九州)</small>	35MD-3 中森・横澤 <small>(セビア・サッポロビール)</small>	35MD-4 山本・青木 <small>(トヨタ自動車九州)</small>	35MD-5 城戸・城戸 <small>(セビア・荒尾クラブ)</small>	35MD-6 高田・野崎 <small>(西部電気工業・サタナイ)</small>	45MD-4 中村・椋本 <small>(西日本シティ銀行・西部ガス)</small>	45MD-5 高原・古賀 <small>(西日本シティ銀行・STAYGOLD)</small>	WD-4
	1-21	1-22	1-23	1-24	1-25	1-26	1-27	1-28	1-29	1-30	2-9	2-10	2-11	2-12
11:35 対戦者	WD-5 城井・吉田 <small>(ヴィンテージ福岡)</small>	60MD-3 武松・羽江 <small>(柳川中央クラブ・高田クラブ)</small>	60MD-4 小侯・大塚 <small>(大分県)</small>	30MD-2 峰・結城 <small>(バドグラフィティ)</small>	30MD-3 山田・有田 <small>(STAYGOLD・新日鐵住金)</small>	40MD-2 岡・坂巻 <small>(スマッシュクラブ・バドグラフィティ)</small>	40MD-3 松本・坂本 <small>(フレームショット)</small>	50MD-2 佐田・小出 <small>(西日本シティ銀行・トヨタ自動車九州)</small>	50MD-3 竹之内・堀内 <small>(小郡Sta)</small>	55MD-決勝 川崎・一木 <small>(鍋島クラブ・ヴィンテージ福岡)</small>	MD-17	MD-18	MD-19	MD-20
	1-31	1-32	1-33	1-34	1-35	1-36	1-37	1-38	1-39	1-40	2-13	2-14	2-15	2-16
12:10 対戦者	35MD-7	35MD-8	30WD-決勝 大久保・原 <small>(城西フェンズ・アイス・バージョンショット)</small>	45MD-決勝	WD-決勝	60MD-決勝	30MD-決勝	40MD-決勝	50MD-決勝					
	1-41	1-42	1-43	1-44	1-45	1-46	1-47	1-48	1-49					
12:45 対戦者	MD-21	MD-22	35MD-決勝											
	1-50	1-51	1-52											
13:20 対戦者	MD-決勝	MS-1 木下太郎 <small>(翔乱)</small>	MS-2 長尾耀 <small>(NPO法人トス)</small>	MS-3 山下翔平 <small>(新日鐵住金八幡)</small>	MS-4 千代丸瑤 <small>(ごちノボ)</small>	MS-5 松本剛 <small>(西港自動車学校)</small>	MS-6 三小田昌弘 <small>(合志市役所)</small>	MS-7 黒田真司 <small>(トヨタ自動車九州)</small>	MS-8 妹尾雄介 <small>(トヨタ自動車九州)</small>	MS-9 堂本克樹 <small>(西港自動車学校)</small>	XD-1 古浦・清水 <small>(福岡市役所・西日本シティ銀行)</small>	XD-2 森上・藤井 <small>(クラブクローバー・佐賀女子クラブ)</small>	XD-3 有田・渡邊 <small>(新日鐵住金・STAYGOLD)</small>	30XD-1 山田・山田 <small>(STAYGOLD)</small>
		中村正博 <small>(北九州市役所)</small>	佐和浩幸 <small>(トヨタ自動車九州)</small>	左村正和 <small>(大分県)</small>	坂中賢太 <small>(トヨタ自動車九州)</small>	大石卓磨 <small>(九州大学院)</small>	井上大輔 <small>(大分県)</small>	八重倉里史 <small>(西部電気工業(株))</small>	鈴木一斗 <small>(大分県)</small>	前田浩輔 <small>(教職員)</small>	中務・川谷 <small>(STAYGOLD)</small>	中田・水篠 <small>(BML・バドグラフィティ)</small>	西方・菊池 <small>(TeamA)</small>	石田・山崎 <small>(クラブクローバー・AAクラブ)</small>
	1-53	1-54	1-55	1-56	1-57	1-58	1-59	1-60	1-61	1-62	2-17	2-18	2-19	2-20

1

13:55 対戦者	1コート	2コート	3コート	4コート	5コート	6コート	7コート	8コート	9コート	10コート	11コート	12コート	13コート	14コート
	MS-10 田村隆志 (久留米大学職員) 松田卓也 (大分県) 1-63	MS-11 豊田翔 (北九州市役所) 假屋翔太 (トヨタ自動車九州) 1-64	MS-12 坂本逸平 (九州大学院) 的場祐喜 (トヨタ自動車九州) 1-65	MS-13 大塚省吾 (大分県) 瀬尾英樹 (ごちナビ) 1-66	MS-14 内田裕和 (トヨタ自動車九州) 北島和典 (パドグラフィティ) 1-67	MS-15 脇坂真 (県教職員) 原田和憲 (トヨタ自動車九州) 1-68	35XD-決勝 深田・松永 (香椎浜クラブ) 青木良成・岩田陽子 (トヨタ自動車九州・福岡クラブ) 1-69	50XD-決勝 濱崎・九郎丸 (秋月・あおぞら) 小田・小田 (柏原) 1-70	45MS-1 久保亮一 (那珂南クラブ) 本土隆一 (チームアンバランス) 1-71	45MS-2 野中宏修 (九州大学教職員) 平上昌弘 (さつき会) 1-72	40XD-1 小出・池尻 (トヨタ自動車九州・KLB) 篠原・山形 (ステップアップ・サンクス) 2-21	40XD-2 坂本・東濱 (フレームショット・カレンクラブ) 藤原・中中原 (シャトルキング) 2-22	45XD-1 有園・有園 (九州電力・水島クラブ) 堺・三枝 (山鹿市協会・神奈川県) 2-23	60XD-1 中村・今野 (老司クラブ) 中谷・稲尾 (百道クラブ) 2-24
14:30 対戦者	45MS-3 末永幸司 (チームアンバランス) 采野伊久磨 (中井クラブ) 1-73	35MS-1 今福誠二 (O. B. C) 谷藤準 (童心クラブ) 1-74	35MS-2 小松大樹 (Be-Freez) 釜田和紀 (東国分クラブ) 1-75	60MS-1 坂田陽一 (サンクス) 内山英美 (シャトルフレンズ) 1-76	60MS-2 早川績 (庄内クラブ) 武松正 (柳川中央クラブ) 1-77	40MS-1 城戸孝夫 (セピア) 野見山仁伸 (北九州市役所) 1-78	40MS-2 高山剛 (筑紫野リジーズ) 小俣功 (大分県) 1-79	40MS-3 西岡昌彦 (筑紫野リジーズ) 松本亨 (フレームショット) 1-80	40MS-4 大石武 (九州大学教職員) 岡裕之 (スマッシュクラブ) 1-81	50MS-1 伊藤博史 (シャトルフレンズ) 波多野勝哉 (新日鐵住金八幡) 1-82	XD-4 結城・野崎 (パドグラフィティ・Be-Freez) 2-25	XD-5 斉藤・廣本 (東海大五職員・城の原クラブ) 近藤・近藤 (遠賀郡) 2-26	XD-6 酒見・古賀 (STAYGOLD) 2-27	XD-7 菊地・佐和 (九国OB・ビーハイブ) 2-28
	15:05 対戦者	50MS-2 小川孝法 (TOTO) 堂山武 (北九州市役所) 1-83	55MS-1 小宮孝吉 (大牟田クラブ) 川崎和幸 (鍋島クラブ) 1-84	55MS-2 平野清太 (鞍手竜徳高校) 釜瀬洋一 (八幡中央高校) 1-85	30MS-決勝 西原彰郎 (フレームショット) 笹淵崇志 (日佐クラブ) 1-86	50WS-決勝 田中恵子 (A. A) 杵形さゆみ (うきはクラブ) 1-87	MS-16 具志堅興平 (トヨタ自動車九州) 1-88	MS-17 金子太郎 (アリオンスポーツ) 1-89	MS-18 1-90	MS-19 1-91	MS-20 1-92	30XD-2 峰・大久保 (パドグラフィティ・城西ウエズデイ) 2-29	30XD-3 川合・川合 (九国OB・FCC) 今村・西村 (TeamA・パドグラフィティ) 2-30	
15:40 対戦者		MS-21 1-93	MS-22 1-94	MS-23 1-95	45MS-4 中村正巳 (西日シティ銀行) 1-96	45MS-5 古田謙二 (新日鐵住金八幡) 青木弘明 (福岡市役所) 1-97	45MS-6 椋本浩行 (西部ガス) 1-98	45MS-7 金子太郎 (アリオンスポーツ) 1-99	40XD-決勝 1-100	45XD-決勝 中山・桜井 (チームアンバランス・古賀レディーズ) 1-101	60XD-決勝 秋穂・安田 (室見クラブ・百道クラブ) 1-102			
	16:15 対戦者	XD-8 1-103	XD-9 1-104	30XD-決勝 1-105	35MS-3 浦哲雄 (クラブクローバー) 1-106	35MS-4 野崎勉 (サタナイ) 渡辺憲太郎 (アリオンスポーツ) 1-107	35MS-5 高田英志 (西部電気工業) 城戸洋欣 (荒尾クラブ) 1-108	35MS-6 中森茂雄 (セピア) 1-109	60MS-3 吉田哲雄 (ヴィンテージ福岡) 1-110	60MS-4 羽江雄司 (高田クラブ) 鈴内允雄 (老司クラブ) 1-111	60MS-5 城井五十二 (ヴィンテージ福岡) 日高澄具 (九州大学教職員) 1-112			
16:50 対戦者		60MS-6 片山雅文 (若松ヤングプラザ) 1-113	40MS-5 1-114	40MS-6 1-115	50MS-3 田中和弘 (アリオンスポーツ) 1-116	50MS-4 佐田聡 (西日本シティ銀行) 1-117	55MS-決勝 1-118	MS-24 1-119	MS-25 1-120	MS-26 1-121	MS-27 1-122			
	17:25 対戦者	XD-決勝 1-123	45MS-8 1-124	45MS-9 1-125	35MS-7 1-126	35MS-8 1-127	60MS-7 1-128	60MS-8 1-129	40MS-決勝 1-130	MS-28 1-131	MS-29 1-132			
18:00 対戦者		50MS-決勝 1-133	45MS-決勝 1-134	35MS-決勝 1-135	60MS-決勝 1-136	MS-決勝 1-137								

一般男子ダブルス

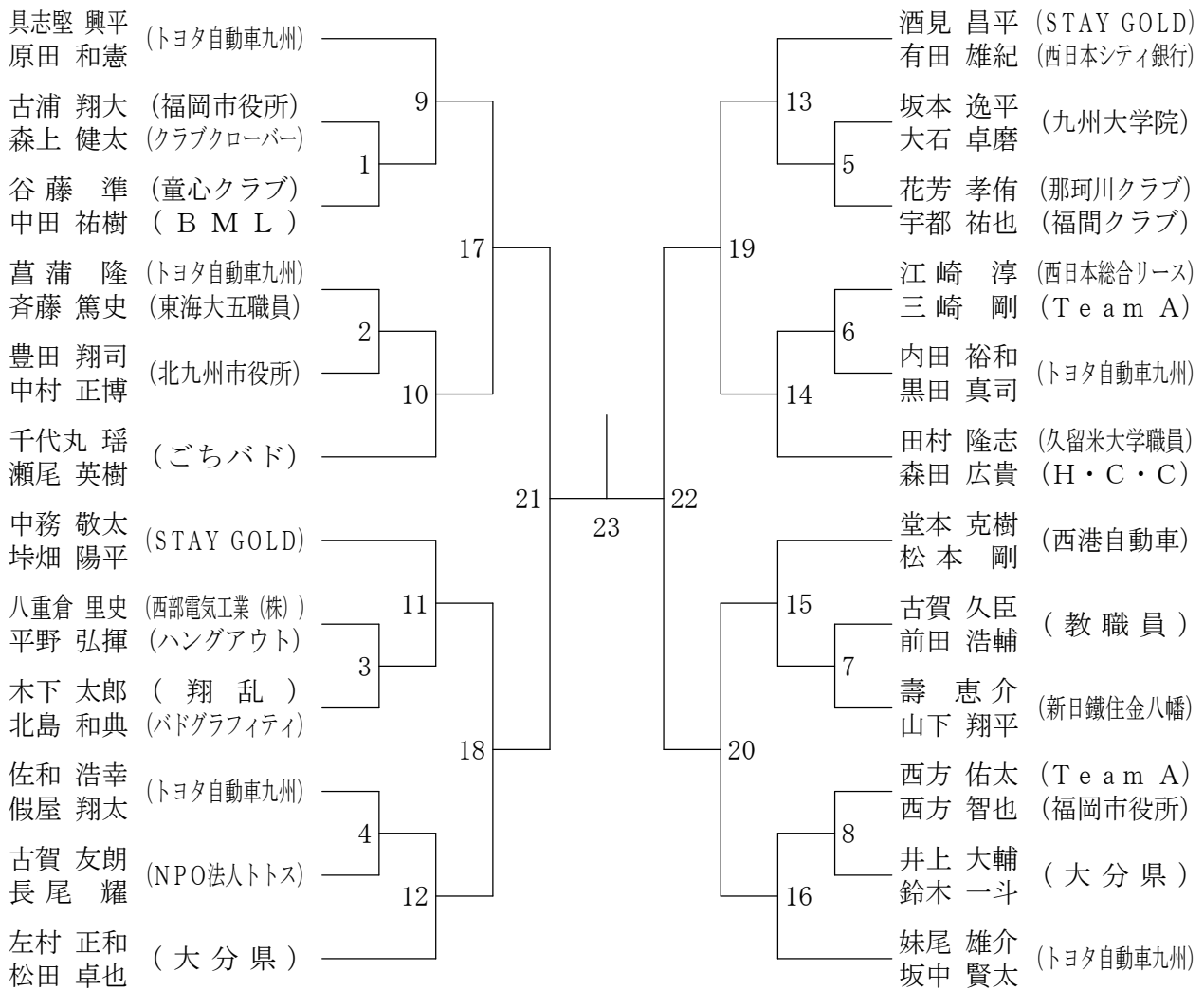

30歳以上男子ダブルス

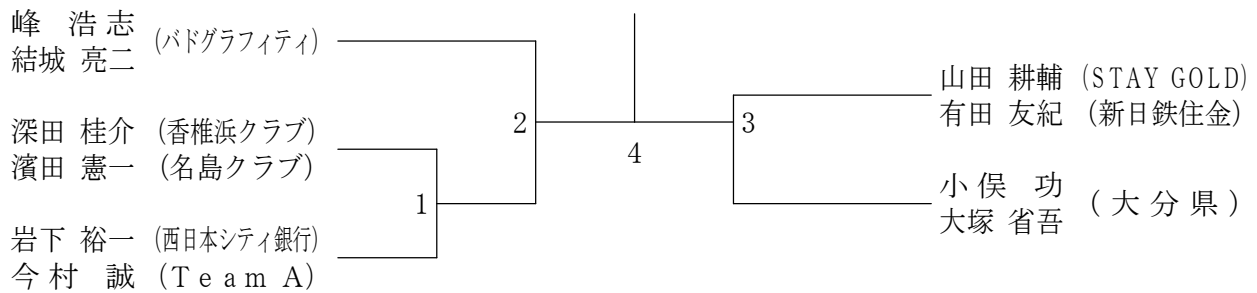

35歳以上男子ダブルス

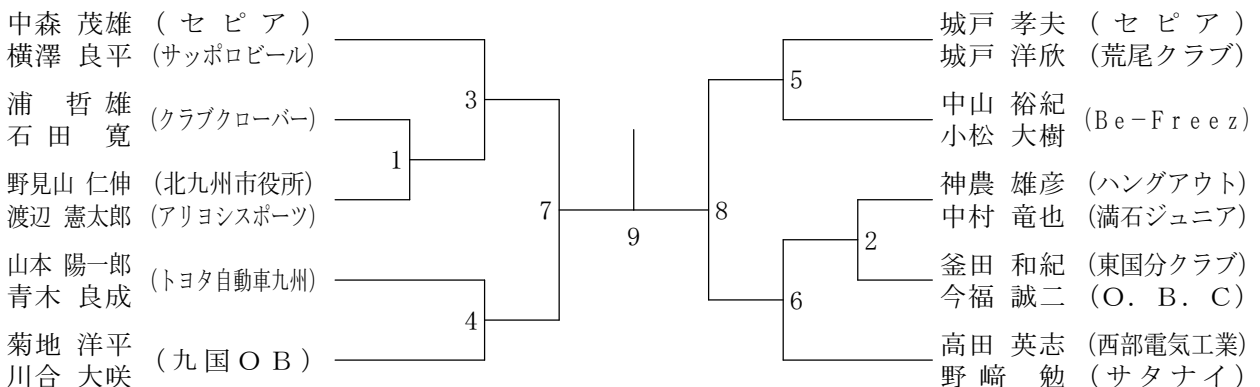

第37回福岡県社会人バドミントン選手権大会 平成26年7月27日 市民体育館

40歳以上男子ダブルス

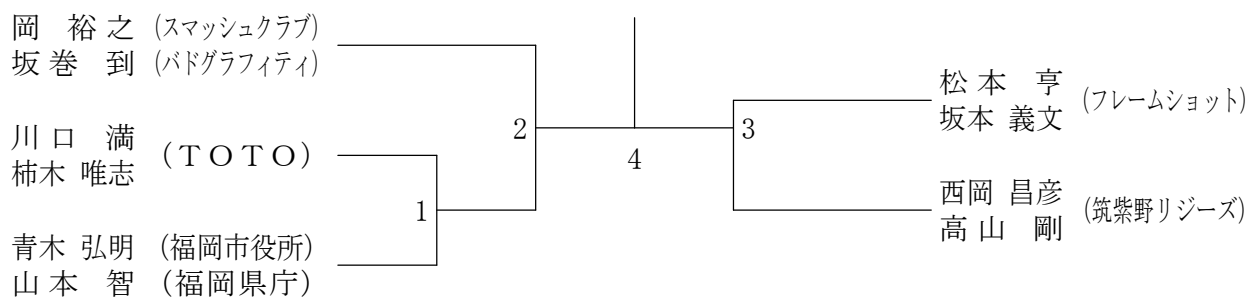

45歳以上男子ダブルス

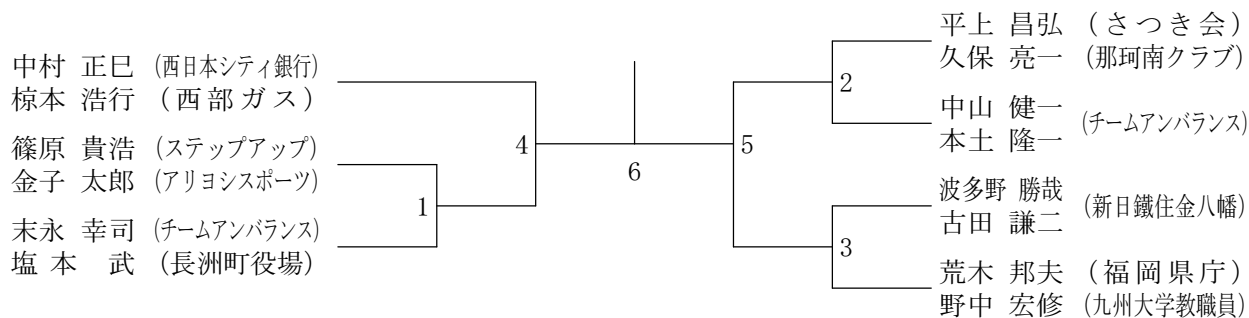

50歳以上男子ダブルス

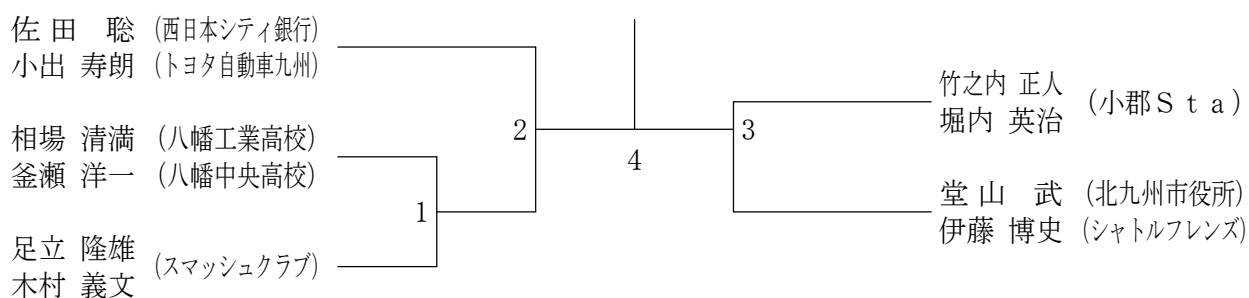

55歳以上男子ダブルス

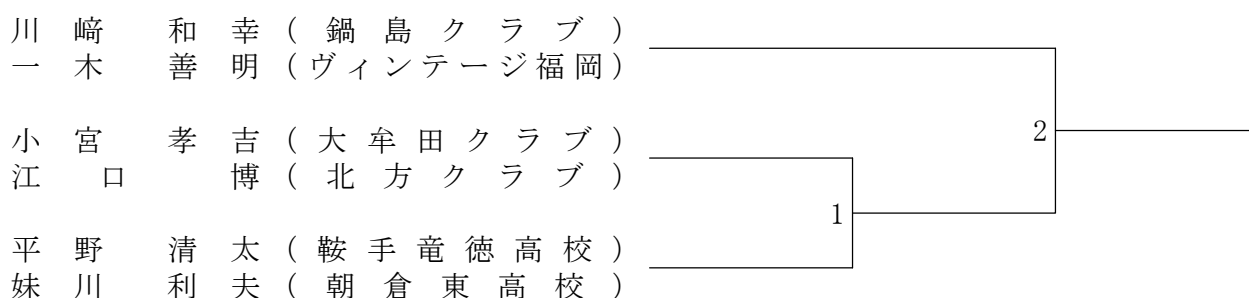

60歳以上男子ダブルス

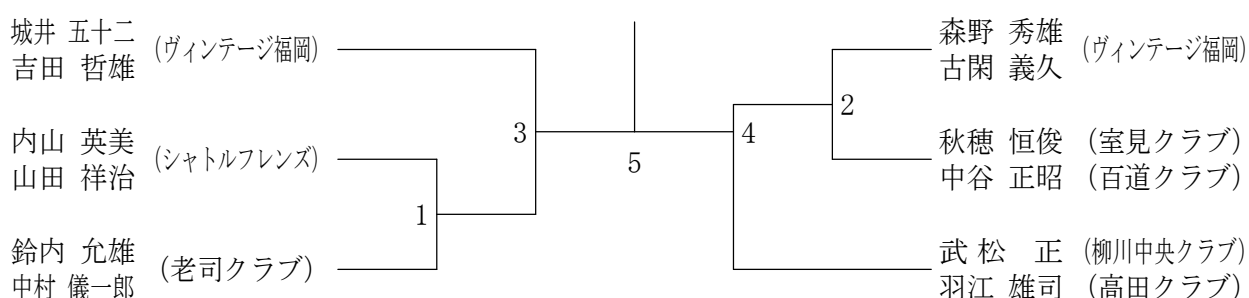

一般女子ダブルス

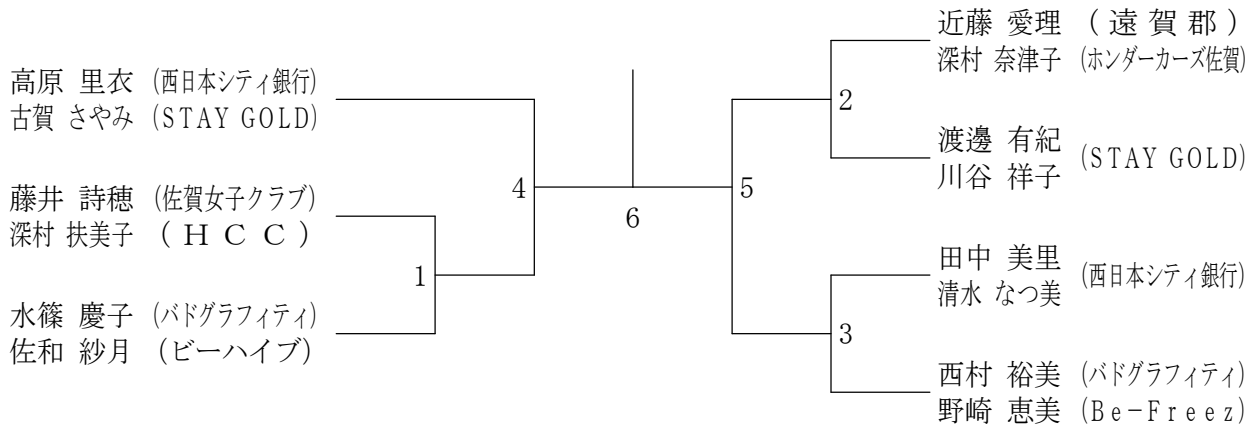

30歳以上女子ダブルス

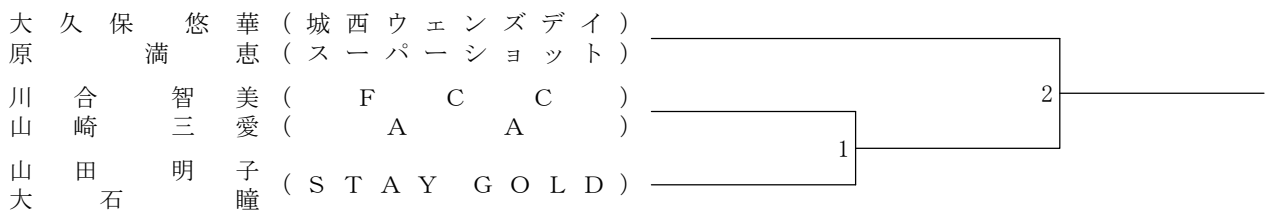

35歳以上女子ダブルス

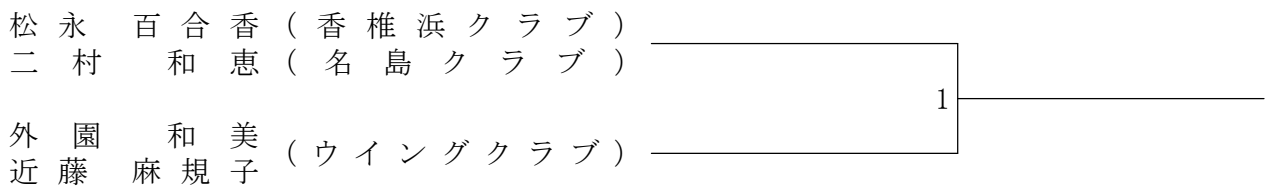

40歳以上女子ダブルス

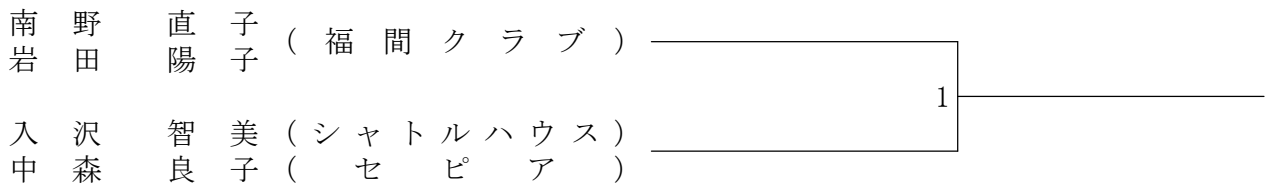

45歳以上女子ダブルス

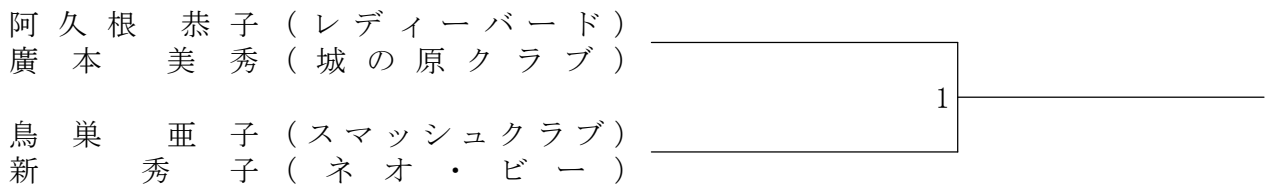

55歳以上女子ダブルス

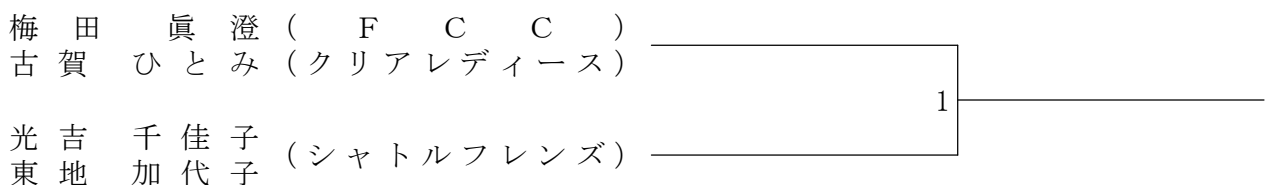

一般男子シングルス



30歳以上男子シングルス

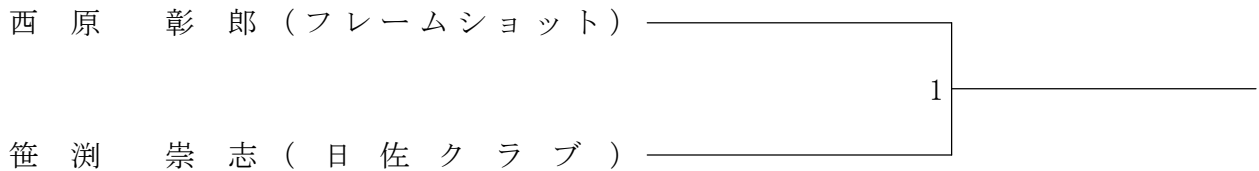

35歳以上男子シングルス

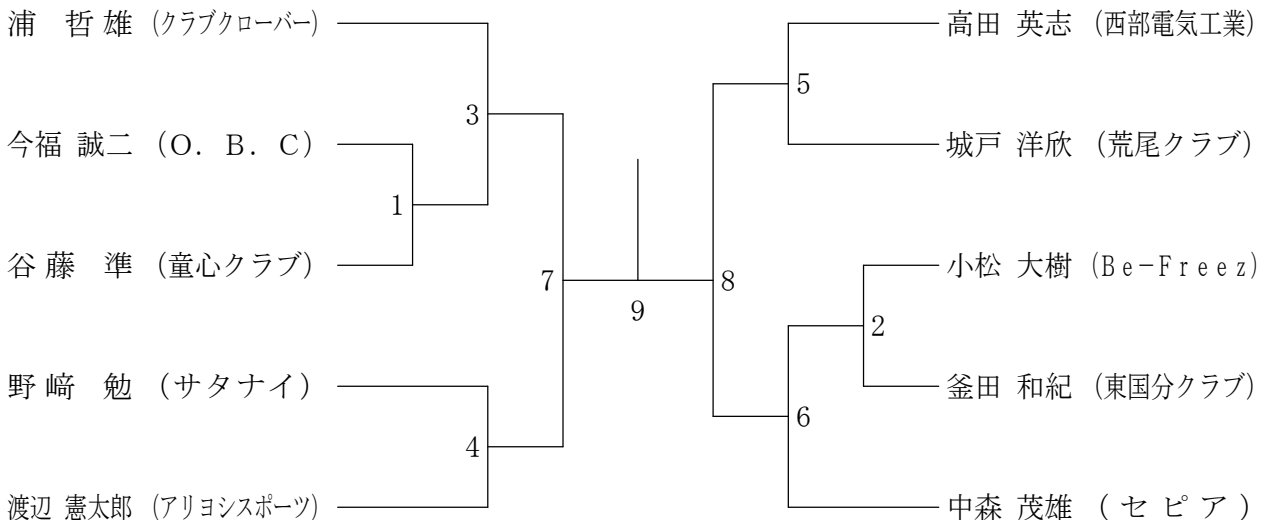

40歳以上男子シングルス

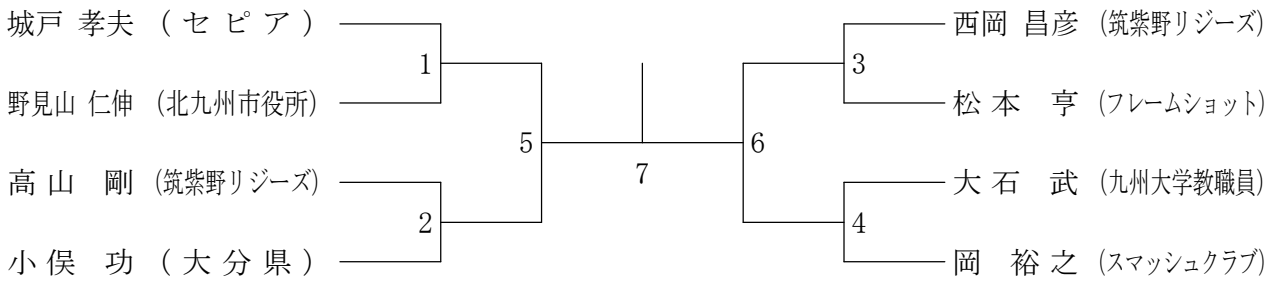

45歳以上男子シングルス

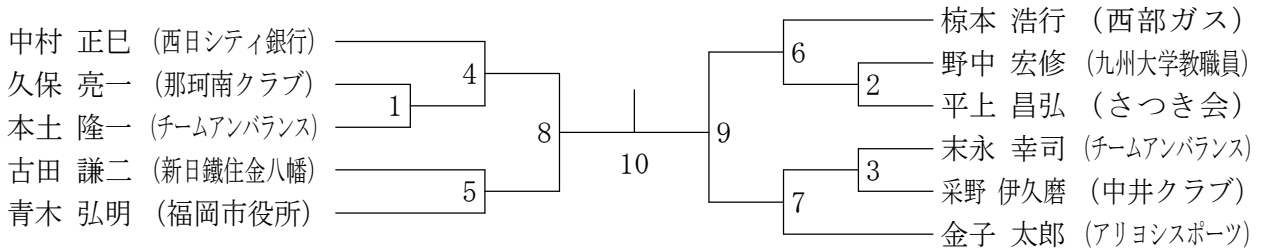

50歳以上男子シングルス

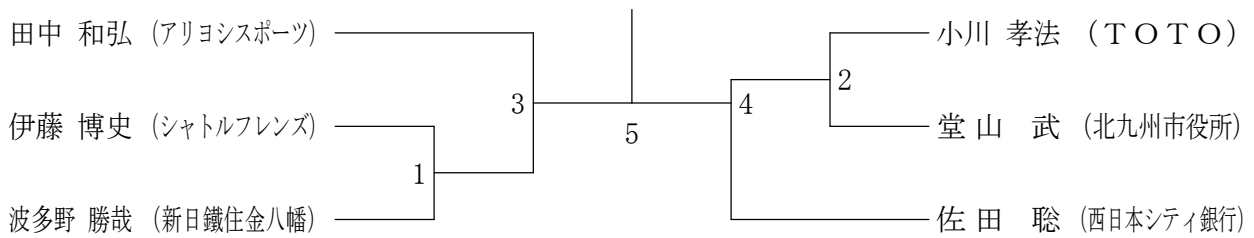

55歳以上男子シングルス

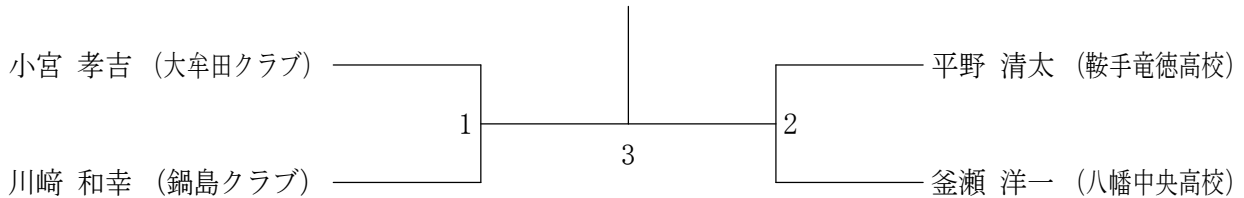

60歳以上男子シングルス

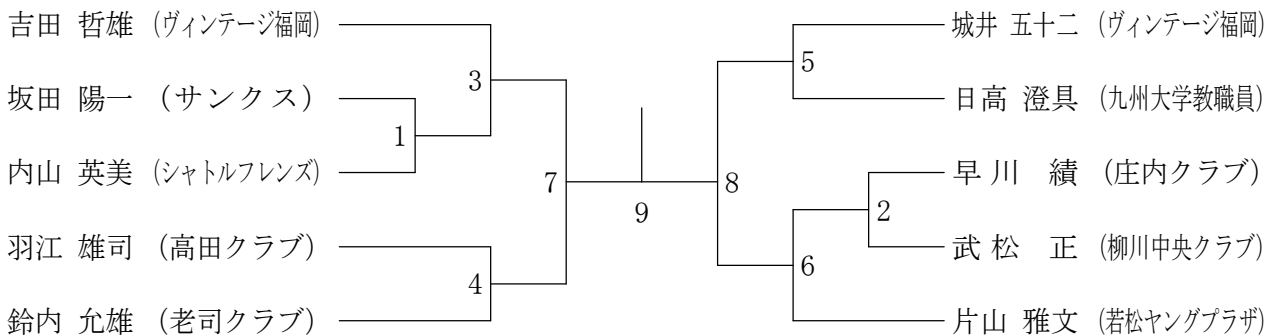

50歳以上女子シングルス

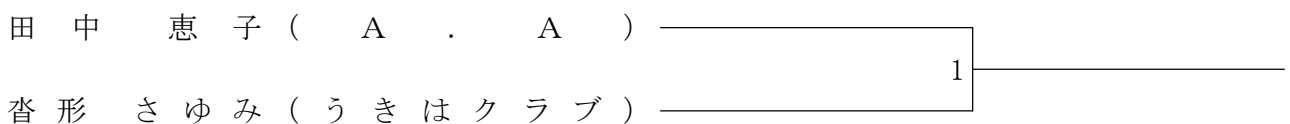

一般混合ダブルス

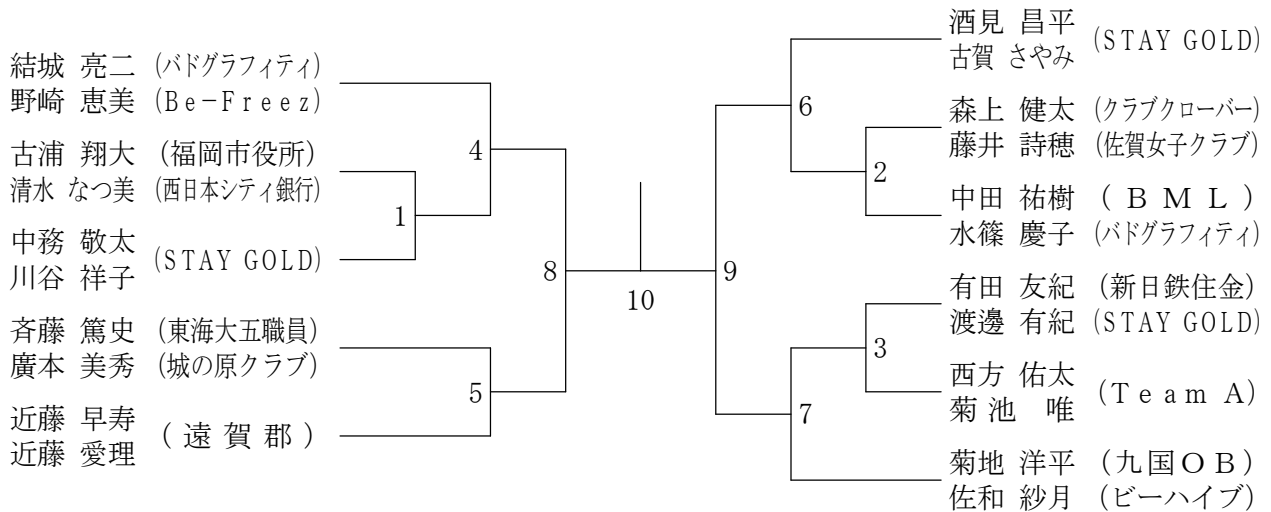

30歳以上混合ダブルス

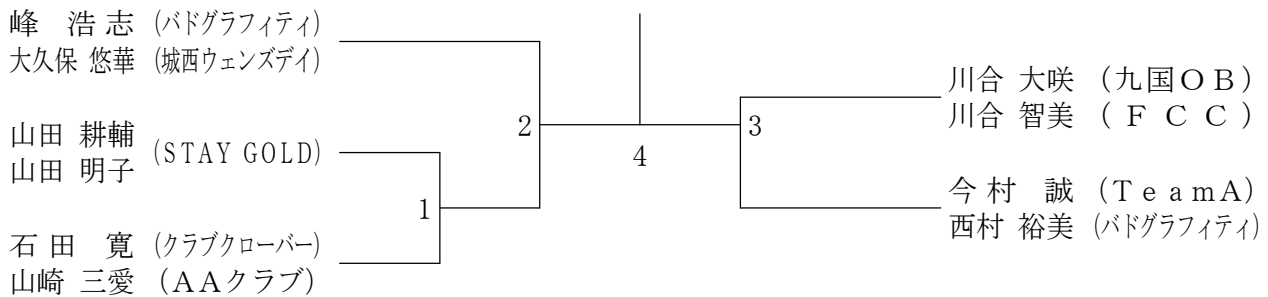

35歳以上混合ダブルス

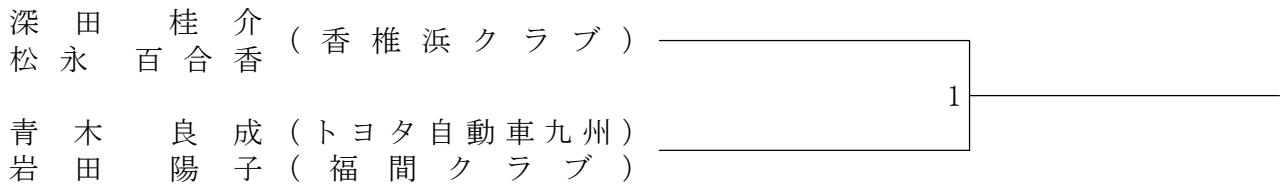

40歳以上混合ダブルス

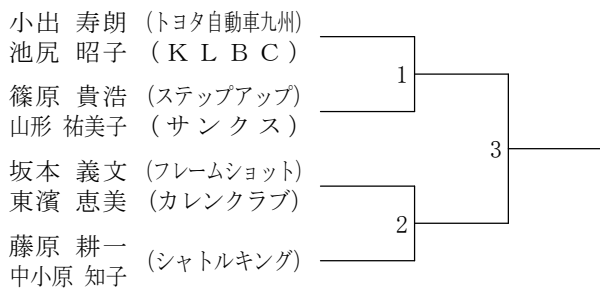

50歳以上混合ダブルス

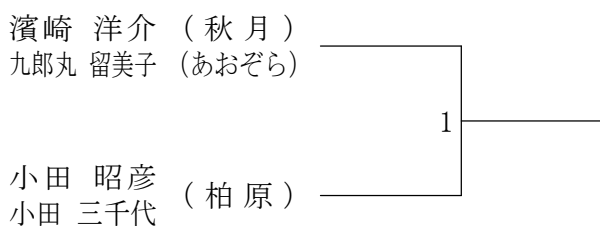

45歳以上混合ダブルス

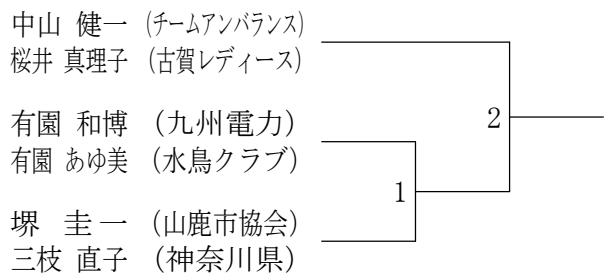

60歳以上混合ダブルス

